

大月市統計書

令和2年版

大月市

市章



「大」を天に向け跳ねさせて全体を形づくり、力強さを、また中央の丸を「月」になぞられ、市民の和による発展を象徴、図案化したものです。

昭和29年10月1日制定

大月市民憲章

わたくしたちは、豊かな自然と長い伝統に培われた郷土に誇りを持ち、あたたかな心のつながりを大切にして、創造性と活力に富み、生きがいと希望にあふれる大月市をつくるために努力することを誓い、この憲章を定めます。

1. 自然を愛し、美しいまちをつくりましょう。
1. 健康で、明るいまちをつくりましょう。
1. きまりを守り、住みよいまちをつくりましょう。
1. 教養と文化を高め、心豊かなまちをつくりましょう。
1. 思いやりの輪をひろげ、ふれあいのまちをつくりましょう。
1. 働くことに誇りを持ち、伸びゆくまちをつくりましょう。

昭和57年8月8日 告示第12号

大月市民歌

秋葉 望 作詞
竹中重雄 作曲
下総暁一 補修

明るく力強く ♩ = 120

か つ ら が わ み ず す む き し べ も
り あ が る い ぶ き は あ ら た う
ち か わ す お さ の ひ ー び き も た
か ら か ー に ち か ら ち か ら ち
か ら の み ー や こ お お つ き し あ
ー と こ し え に さ か え あ れ

mf
mp
mf
f
ff
ff

- 一、桂川水澄む岸べ
もり上る息吹は新
うち交すおさのひびきも
高らかに
力 力 力の都 大月市
あゝとこしえに 栄あれ
- 二、みどりわく笹子の嶺よ
岩殿の手招くところ
虹のごと映えて文化を
咲きかざす
光 光 光の都 大月市
あゝとこしえに 栄あれ
- 三、富士は呼ぶはるかな空へ
吹き通う風さえさやか
明けわたる明日へ若さの
脈がうつ
希望 希望 希望の都 大月市
あゝとこしえに 栄あれ

は じ め に

ここに令和2年版大月市統計書を刊行いたしました。

この統計書は、大月市の人口、産業、市民生活及び教育文化などからあらゆる分野にわたる基本的な統計資料をできる限り総合的に収録し、市勢の現況とその発展の推移を明らかにしようとするものであります。

本書が、今後の行政運営のための基礎資料として、また経済活動や学術研究等に広く活用いただければ幸いに存じます。

編集にあたっては、内容の整備に努めましたが、利用上なお不十分な点につきましては、各方面からのご意見、ご指導をいただき、さらに内容の充実を図りたいと考えております。

最後に、本書の刊行にあたり、貴重な資料の提供とご協力を賜りました関係各位に対し、お礼申し上げますとともに今後もなお一層のご協力をお願い申し上げます。

令和4年3月

大月市長 小林 信保

凡 例

1. 資料は、当市の各種調査結果を主体に官公庁及び民間団体から収集したものです。
2. 内容は、主として令和2年度又の事実ですが、当該年又は本年に調査が行われなかったものについては、その前後における最近の事実を収録してあります。
3. 注意事項及び統計表の一般説明は、注で表示し、表中の数値の単位については、原則として各表の上部右側に注記してあります。
4. 調査時期について「年次」は歴年、「年度」は4月～翌年3月の会計年度によるものです。
5. 統計表中の符号は、つぎのとおりである。

- 0 単位未満のもの
- 皆無または該当数字がないもの
- … 事実不詳のもの
- △ 減少
- X 統計法第14条による秘密扱いのもの
(該当数字はあるが、秘密保持のための公表を控えた数字)

市の花「山ゆり」



市の木「八重桜」



昭和44年8月8日 制定

大月市管内図



大月市のおいたち

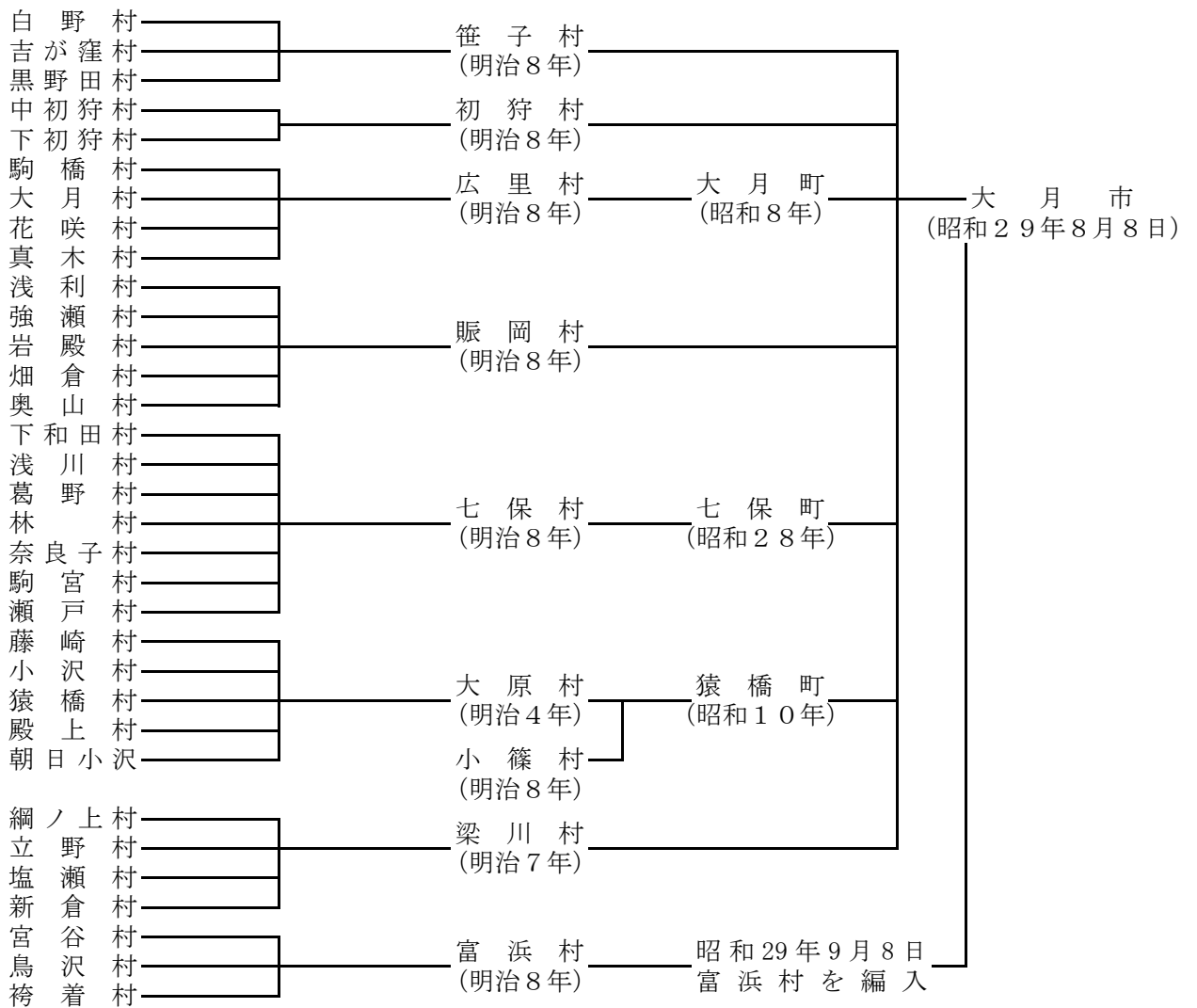

(注) () 内は、当該市町村の設置年、または設置年月日を示す。

目 次

●土地・気象	(2) 転 出 … 21
1. 大 月 市 の 位 置 … 1	(3) 理由別移動状況(図表) … 22
2. 大 月 市 役 所 の 位 置 … 1	9. 国 勢 調 査
3. 地 区 別 面 積 … 1	(1) 人口及び世帯数の推移 … 23
4. 土 地 利 用	(2) 人口及び世帯数の推移(図表) … 24
(1) 利用目的別面積の推移 … 2	(3) 集 落 別 人 口 … 25
(2) 土地利用の構成(図表) … 3	(4) 人口分布の推移(図表) … 26
(3) 所有区分別面積 … 4	(5) 世帯分布の推移(図表) … 26
(4) 転用農地・地目別利用状況の推移 … 4	(6) 年 齢 階 層 別 人 口 の 推 移 … 27
5. 気 象	(7) 年 齢 階 層 別 人 口 の 推 移 (図 表) … 28
(1) 大 月 の 気 象 … 6	(8) 年 齢 3 区 分 人 口 比 の 推 移 (図 表) … 28
(2) 平均気温及び降水量分布図 … 7	(9) 年 齢 階 層 別 地 区 別 人 口 … 29
(3) 平均気温の推移 … 9	(10) 産業分類別・従業上の地位別15歳以上就業者数 … 30
(4) 最高気温(極)の推移 … 9	(11) 産業大分類別就業者の構成図 … 31
(5) 最低気温(極)の推移 … 10	(12) 年 齢 階 層 別 ・ 産 業 別 就 業 者 数 の 推 移 … 21
(6) 降 水 量 の 推 移 … 10	(13) 人口集中地区人口及び面積の推移 … 33
(7) 月別平均気温(図表) … 11	(14) 労 働 人 口 の 推 移 … 33
(8) 月別降水量(図表) … 11	(15) 昼 間 人 口 の 推 移 … 34
●人 口	(16) 流 出 人 口 (1 5 歳 以 上) … 35
1. 人 口 及 び 世 帯 の 推 移 … 13	(17) 流 入 人 口 (1 5 歳 以 上) … 35
2. 地 区 別 人 口 ・ 世 帯 数 … 13	(18) 世帯の種類・世帯人員別世帯数及び世帯人員 … 36
3. 人 口 動 態	(19) 住居の種類・住宅の所有の関係別一般世帯・一般世帯人員 … 37
(1) 人 口 動 態 の 推 移 … 14	(20) 住宅の建て方別・住宅に住む一般世帯数・一般世帯人員 … 37
(2) 社 会 動 態 の 推 移 … 14	(21) 親族人員別一般世帯数・一般世帯人員及び親族人員 … 38
(3) 転入転出先の状況(図表) … 16	(22) 延べ面積・住宅の所有の関係別住宅に住む65歳以上親族のいる一般世帯数 … 38
(4) 地 区 別 人 口 動 態 … 17	●農 林 業
4. 年 齢 別 老 人 人 口 の 推 移 … 18	1. 専 業 兼 業 別 農 家 数 … 39
5. 幼 年 ・ 生 産 ・ 老 人 人 口 の 推 移 … 18	2. 農 業 経 営 体 数 … 40
6. 外 国 人 登 録 者 及 び 登 録 世 帯 … 19	3. 経 営 耕 地 規 模 別 農 家 数 … 40
7. 国 籍 別 外 国 人 登 録 者 の 推 移 … 19	4. 地 区 別 耕 地 面 積 … 41
8. 移 動 理 由 別 転 入 ・ 転 出 者 の 推 移	5. 農 産 物 販 売 金 額 段 階 別 販 売 農 家 数 … 41
(1) 転 入 … 20	6. 農 産 物 販 売 金 額 1 位 部 門 別 農 家 数 の 推 移 … 42

7. 販売目的農産物作付経営体数 … 42	●観光
8. 販売目的農産物作付面積 … 43	1. 観光客入込状況の推移 … 62
9. 販売農家の年齢別世帯数 … 44	2. 観光地分布図 … 62
10. 農用機械（個人所有）台数 … 45	3. 宿泊施設の状況 … 63
11. 経営耕地のある農家数と経営耕地面積 … 45	4. 娯楽施設の状況 … 63
12. 耕作放棄地	●都市施設
(1) 耕作放棄地のある農家数 … 46	1. 都市計画区域面積及び人口 … 64
(2) 耕作放棄地面積 … 46	2. 地区別都市計画区域面積及び人口 … 66
13. 保有山林がある林業経営体数と面積 … 47	3. 用途地域面積 … 66
14. 林家数・保有山林面積と林業経営体数 … 47	4. 道路の現況 … 67
15. 林業従事日数別世帯員数 … 48	5. 橋梁の現況 … 67
16. 林野面積及び蓄積量推移 … 48	6. 市道整備状況の推移 … 68
17. 保安林種類別面積の推移 … 49	7. 市道橋梁整備状況の推移 … 68
●事業所	8. 構造別建物棟数及び面積の推移 … 69
1. 産業大分類別事業所数の推移 … 50	9. 市営住宅戸数の推移 … 69
2. 産業大分類別従事者数の推移 … 50	10. 市営住宅の現況 … 70
3. 産業別・地区別事業所数及び従事者数 … 51	●上下水道
4. 地区別・従事者規模別事業所数 … 52	1. 上水道の状況 … 71
5. 経営組織別事業所数・事業者数の推移 … 52	2. 簡易水道の状況 … 72
6. 事業所数及び従業者数の推移（図表） … 53	3. 上水道水源別取水能力 … 73
●工業	4. 簡易水道地区別箇所及び取水量 … 73
1. 工業概況の推移 … 54	5. 水利用区分別及び水源別取水量 … 74
2. 業種別事業所数の推移 … 55	6. 農業用水地区別利用状況 … 74
3. 業種別従業者数の推移 … 56	7. 公共下水道整備状況及び普及状況 … 75
4. 業種別製造品出荷額等の推移 … 57	●運輸・通信
5. 従事者規模別事業所及び従事者数の推移 … 58	1. 車種別自動車保有台数の推移 … 76
6. 従業者規模別事業所及び従業者数構成図 … 59	2. 国道20号交通量の推移 … 77
●商業	3. 中央自動車道大月インター交通量 … 77
1. 業種別商店数・従業者数・商品販売額の推移 … 60	4. JR・私鉄駅別乗降客数 … 78
2. 業種別商店数・従業者数・商品販売額の状況 … 60	5. 電話加入台数及び普及状況の推移 … 78
3. 1商店当りの従業者数・商品販売額及び従業者1人当り商品販売額の推移 … 61	
4. 従業者規模別商店数 … 61	
5. 商業概要 … 61	

●市民生活		(9) 火葬場利用状況の推移 … 97
1. 市民所得		(10) し尿処理の推移 … 98
(1) 総生産額及び分配所得の推移 … 80		(11) じん介処理の推移 … 98
(2) 市内総生産 … 81		
(3) 市民所得の分配 … 82	6. 保安・防災	
2. 社会福祉	(1) 犯罪発生件数の推移 … 99	
(1) 市内保育所の現況 … 83	(2) 交通事故発生状況の推移 … 99	
(2) 保育所(園)児童数の推移 … 84	(3) 地区別住民事故の状況 … 100	
(3) 総合福祉センターの利用状況 … 85	(4) 道路別交通事故発生状況 … 100	
(4) 身体障害者数の推移 … 85	(5) 消防現勢表 … 101	
(5) 等級別身体障害者数の推移 … 86	(6) 救急出動状況の推移 … 102	
(6) 生活保護世帯数の推移 … 87	(7) 救急出動の構成図 … 103	
(7) 生活保護費の推移 … 87	(8) 火災概況の推移 … 103	
3. 年金・保険	(9) 地区別・種別火災件数の推移 … 104	
(1) 拠出年金給付状況 … 88	(10) 原因別火災件数の推移 … 105	
(2) 老齢福祉年金給付状況 … 89	7. 労働組合数及び組合員数 … 105	
(3) 国民健康保険の概況 … 89	●教育・文化	
(4) 保険給付状況 … 90	1. 校種及び設置者別学校数 … 106	
(5) 療養給付の推移(図表) … 91	2. 校種・設置者別及び男女別園児・児童・生徒・学生数の推移 … 106	
(6) 国民健康保険付加給付状況 … 91	3. 校種及び学校別園児・児童・生徒・学生数の推移	
4. 介護保険事業の状況	(1) 幼稚園 … 107	
(1) 要介護度別認定者数 … 92	(2) 小学校 … 108	
(2) 在宅介護サービス給付実績 … 92	(3) 小学校学年別現況 … 108	
(3) 施設介護サービス給付実績 … 92	(4) 中学校 … 109	
5. 医療・衛生	(5) 中学校学年別現況 … 109	
(1) 医療施設の状況 … 93	(6) 高等学校 … 110	
(2) 医療従事者数の推移 … 93	(7) 短期大学 … 111	
(3) 市立中央病院概況の推移 … 94	4. 校種・学校別教員(本務者)職員・学級数の推移	
(4) 特定死因順位別死亡者数 … 95	(1) 幼稚園 … 111	
(5) 特定死因別死亡率 … 96	(2) 小学校 … 112	
(6) 河川水質測定結果 … 96	(3) 小学校・学校別現況 … 112	
(7) 市民相談件数の推移 … 97	(4) 中学校 … 113	
(8) 種類別苦情受付件数 … 97	(5) 中学校・学校別現況 … 113	

(6) 高等学校 … 114	●行政・財政
(7) 短期大学 … 114	1. 歴代市長 … 128
5. 学校別校舎及び屋内運動場・プール保有状況	2. 歴代助役 … 128
(1) 小学校 … 115	3. 歴代副市長 … 128
(2) 中学校 … 116	4. 歴代収入役 … 128
(3) 短期大学 … 116	5. 市職員数の推移 … 129
6. 養護学校	6. 普通会計歳入決算額の推移 … 130
(1) 学年別在学者数 … 117	7. 市税の収入状況 … 131
(2) 年齢別在学者数 … 117	8. 普通会計歳出目的別決算額の推移 … 132
(3) 通学状況 … 118	9. 普通会計歳出性質別決算額の推移 … 133
(4) 教員数及び職員数 … 118	10. 大月市行政機構図 … 134
7. 進路別卒業生数の推移	●議会・選挙
(1) 中学校 … 119	1. 市議会開会の状況 … 136
(2) 高等学校 … 119	2. 選挙人名簿登録者数の推移 … 136
8. 卒業生の男女別進路割合(図表) … 120	3. 地区別選挙人名簿登録者数及び当日有権者数 … 137
9. 中学・高校卒業生の県内外及び産業別就職者数 … 121	4. 選挙別投票率の推移 … 137
10. 中学・高校卒業生の県内外及び男女就職者数(図表) … 121	5. 歴代大月市議会議長 … 138
11. 市民会館の利用状況 … 122	6. 歴代大月市議会副議長 … 139
12. 勤労青年センターの利用状況 … 122	
13. 社会体育施設の状況 … 122	
14. 地区公民館における各種学級の開設状況の推移 … 123	
15. 図書館の蔵書数 … 124	
16. 図書館入館者数の推移 … 124	
17. 貸出図書数の推移 … 124	
18. 視聴覚ライブラリー利用状況 … 125	
19. 指定文化財の状況 … 125	
20. 文化財保護法による指定物件一覧表 … 126	
21. テレビ普及状況の推移 … 127	
22. 青少年団体 … 127	
23. 宗教法人 … 127	

土地・気象

土地・気象

1. 大月市の位置

方位				長さ		隣接市町村
東 経	地 名	北 緯	地 名	東西	南北	
極東 139° 04' 13"	梁川町清水大保呂	極南35° 33' 59"	猿橋町朝日小沢	27.1	19.2	都留市、富士河口湖町、笛吹市、甲州市、小菅村、上野原市
極西 138° 46' 15"	笹子町追分	極北35° 44' 22"	七保町深城	k m	k m	



2. 大月市役所の位置

地 名	大月市大月二丁目6番20号		
東経	138° 56' 38"	北緯	35° 36' 25"
標高	363m		

3. 地区別面積

地 区 別	総面積	笹子町	初狩町	大月町	賑岡町	七保町	猿橋町	富浜町	梁川町
面積 (Km ²)	280.25	39.62	19.30	39.15	21.88	110.40	21.78	12.95	15.17
構成 比 (%)	100.0	14.1	6.9	14.0	7.8	39.4	7.8	4.6	5.4

4. 土地利用

(1) 利用目的別面積の推移

(各年1月1日) (単位: ha)

区分	平成 28 年		平成 29 年		令和 2 年	
	実数	構成比	実数	構成比	実数	構成比
・農用地	1,205	4.30	1,202	4.29	1,157	4.13
農地	1,205	4.30	1,202	4.29	1,157	4.13
採草放牧地	0	0.00	0	0.00	0	0.00
・森林	24,318	86.77	24,276	86.62	24,273	86.61
・原野	809	2.89	808	2.88	807	2.88
・水面・河川・水路	204	0.73	205	0.73	205	0.73
水面	76	0.27	76	0.27	76	0.27
ダム	75	0.27	75	0.27	75	0.27
ため池	1	0.00	1	0.00	1	0.00
河川	120	0.43	120	0.43	120	0.43
水路	8	0.03	9	0.03	9	0.03
・道路	443	1.58	441	1.57	443	1.58
一般道路	385	1.37	384	1.37	388	1.38
農道	15	0.05	14	0.05	12	0.04
林道	43	0.15	43	0.15	43	0.15
・宅地	534	1.91	570	2.03	537	1.92
住宅地	376	1.34	378	1.35	378	1.35
工場用地	12	0.04	12	0.04	18	0.06
その他の宅地	146	0.52	180	0.64	141	0.50
・その他	512	1.83	523	1.87	603	2.15
合計	28,025	100	28,025	100	28,025	100

(資料: 大月市国土利用計画)

(2) 土地利用の構成

令和2年

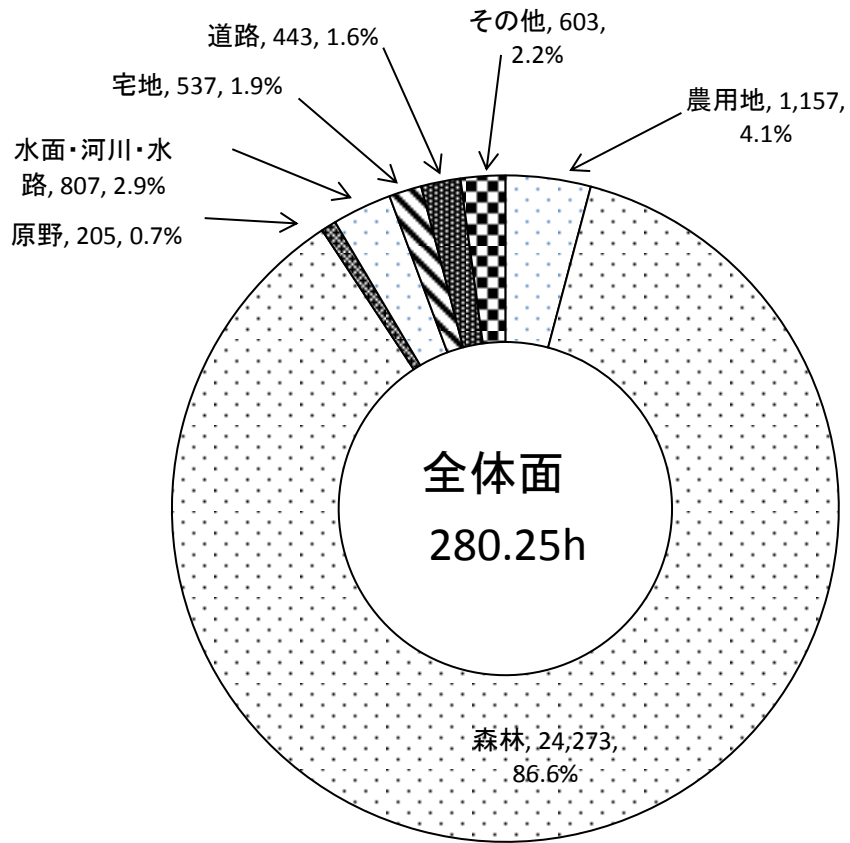

(3) 所有区分別面積

各年1月1日 (単位: ha)

年次 地目区分		28	29	30	31	R2	R3
		民	田	184.4	183.9	182.9	182.7
有 地	畑	1,091.7	1,087.8	1,083.4	1,072.8	1,069.4	1,068.4
	宅地	477.4	479.2	480.0	479.3	480.0	480.1
	山林	4,660.7	4,657.7	4,663.2	4,664.1	4,663.5	4,664.0
	原野	641.7	641.3	640.8	640.5	639.8	639.6
	その他	296.3	297.4	302.4	303.6	306.5	307.2
	計	7,352.2	7,347.3	7,352.7	7,343.0	7,341.0	7,340.8
公有地 (非課税地)		20,672.8	20,677.7	20,672.3	20,682.0	20,684.0	20,684.2
総面積		28,025.0	28,025.0	28,025.0	28,025.0	28,025.0	28,025.0

(資料: 税務課 土地に関する概要調書)

(4) 転用農地・地目別利用状況の推移

(単位: ha)

年次 区分		28		29		30		R1		R2		R3	
		件数	面積	件数	面積	件数	面積	件数	面積	件数	面積	件数	面積
地 目 別	田	(0)	(0.00)	(0)	(0.00)	(0)	(0.00)	(0)	(0.00)	(0)	(0.00)	(0)	(0.00)
	畑	11	0.6	9	0.29	6	0.15	5	0.14	3	0.16	2	0.19
	転用農地計	(3)	(0.14)	(0)	(0.00)	(0)	(0.00)	(0)	(0.00)	(0)	(0.00)	(0)	(0.00)
利 用 区 分	住宅用地	(3)	(0.14)	(0)	(0.00)	(0)	(1.00)	(0)	(0.00)	(0)	(0.00)	(0)	(0.00)
	工鉱業用地	60	2.78	30	1.67	32	1.25	15	0.81	19	0.87	18	0.76
	学校用地	(0)	(0.00)	(0)	(0.00)	(0)	(0.00)	(0)	(0.00)	(0)	(0.00)	(0)	(0.00)
	公園・運動場 等用地	22	0.53	17	0.39	16	0.20	5	0.14	10	0.23	9	0.26
	鉄道・道水 路用地	(0)	(0.00)	(0)	(0.00)	(0)	(0.00)	(0)	(0.00)	(0)	(0.00)	(0)	(0.00)
	その他 (植林を含)	1	0.1	12	0.82	13	0.65	10	0.67	9	0.64	9	0.5
		3	0.14	(0)	(0.00)	(0)	(0.00)	(0)	(0.00)	(0)	(0.00)	(0)	(0.00)

注: 農地法4.5条の規定による転用許可
非農地証明による転用及び公共用地等転用 () 書き

(資料: 農業委員会 農地移動実態調査
土地管理情報収集分析調査)

5. 気 象
(1) 大月の気象

観測所位置 (北緯35°36.5' 東経138°56.3' 標高364m)

令和2年	降 水 量 (mm)			気 温 (°C)							風 速 (m/s)			不照日数 (0.1h)	日照時間 (h)
	合 計	最 大		平 均			極				平 均	最 大	最 大 瞬間		
		mm	起 日	日最高	日最低	平 均	最 高	起 日	最 低	起 日					
1月	100.0	39.5	28	9.8	-0.7	3.7	16.3	29	-3.3	6	1.6	5.8	19.3	4	144.0
2月	11.5	5.5	16	12.1	-1.1	4.9	22.1	13	-7.0	7	2.0	8.3	17.0	1	184.5
3月	105.5	48.0	29	14.7	2.4	8.3	23.7	22	-3.1	17	1.9	7.5	17.6	6	183.5
4月	155.0	68.5	13	17.6	4.4	10.5	24.4	26	0.0	3	1.9	7.2	14.0	3	196.6
5月	70.0	36.0	19	24.7	12.2	17.8	31.1	2	5.0	8	1.6	5.5	11.6	4	176.6
6月	218.5	38.0	19	27.3	17.5	21.7	33.1	9	13.9	1	1.5	6.2	11.7	4	144.0
7月	359.5	76.0	25	26.9	19.7	22.6	31.4	12	16.6	16	1.3	5.8	17.1	7	57.7
8月	47.5	24.0	12	33.5	21.7	26.7	36.6	11	20.0	26	1.4	4.7	9.1	0	246.5
9月	177.5	49.5	6	26.7	18.6	21.8	35.7	4	10.7	30	1.3	5.6	10.4	5	100.5
10月	263.5	96.0	10	19.4	10.7	14.3	26.1	13	1.8	31	1.1	4.4	8.4	9	101.5
11月	7.0	4.0	3	17.6	4.9	10.4	24.9	20	-0.8	30	1.6	5.8	12.4	1	165.4
12月	0.5	0.5	30	11.5	-1.1	4.1	16.9	30	-6.0	21	1.7	6.6	14.0	1	175.1
合計・平均・極	1516.0	96.0	10月10日	20.2	9.1	13.9	36.6	8月11日	-7.0	2月7日	1.6	8.3	19.3	45	1,875.9

(資料：甲府地方気象台)

注：「*」は、月の極値が月中に2つ以上現れた場合を示す。
注：「」は、値に欠測を含んでいることを示す。

5. 気 象
(1) 大月の気象

観測所位置 (北緯35°36.5′ 東経138°56.3′ 標高364m)

令和3年	降 水 量 (mm)			気 温 (°C)							風 速 (m/s)			不照日数 (0.1h)	日照時間 (h)
	合 計	最 大		平 均			極				平 均	最 大	最 大 瞬間		
		mm	起 日	日最高	日最低	平 均	最 高	起 日	最 低	起 日					
1月	48.0	20.5	23	8.6)	-3.5	1.6)	17.5)	16	-8.2	9	1.7	7.0	17.8	4	153.6
2月	46.5	44.5	15	13.2	-1.7	5.2	22.4	22	-6.1	10	2.1	7.3	15.9	1	212.4
3月	126.0	54.5	21	16.7	4.0	9.8	23.7	29	-1.5	1	1.8	7.1	15.7	7	177.7
4月	75.0	31.0	17	19.5	6.2	12.4	27.6	22	0.5	11	1.8	6.9	14.5	5	195.6
5月	88.0	35.0	27	23.6	12.2	17.5	30.9	17	4.7	4	1.6	8.2	15.4	8	153.8
6月	97.0	21.0	14	26.3	15.9	20.4	30.4	8	13.0	11	1.4	4.6	9.1	3	140.7
7月	229.0	65.0	2	29.8	20.1	24.1	34.8	19	17.7	2	1.3	5.1	11.3	7	181.1
8月	249.5	72.0	18	30.5	20.8	24.9	35.2	30	17.9	15	1.4	5.9	14.0	5	159.5
9月	101.5	24.5	2	24.7	16.5	19.9	31.0	23	12.2	21	1.2	4.7	8.0	10	104.5
10月	111.5	49.5	1	21.0	10.7	15.2	28.4	4	2.0	24	1.4	6.3	12.2	8	170.9
11月	42.5	27.5	9	16.7	4.2	9.5	20.6	3	-2.5	29	1.6	5.8	11.7	0	213.5
12月	57.5)	28.0)	1	11.4)	-0.7	4.4)	18.7)	1	-7.0	27	1.7	6.3	16.3	3	214.3
合計・平均・極	1272.0	72.0	8月18日	20.2	8.7	13.7	35.2	8月30日	-8.2	1月9日	1.6	8.2	17.8	56	1,711.6

(資料：甲府地方気象台)

注：アメダスの日照時間は、2021年3月2日に日照計による観測を終了し、気象衛星観測のデータを用いた「推計気象分布（日照時間）」から得る推計値となり、これにより3月2日に統計切断しているため、令和3年の統計期間は2021年3月2日～12月31日となります。
2021年1月1日から3月1日の日照時間に推計値を用いた参考値は次のとおり。 1月178.9時間、2月241.4時間、3月187.5時間、年2141.7時間

注：「*」は、月の極値が月中に2つ以上現れた場合を示す。
注：「)」は、値に欠測を含んでいることを示す。

平均気温及び降水量分布図

年平均気温分布図

(令和2年)

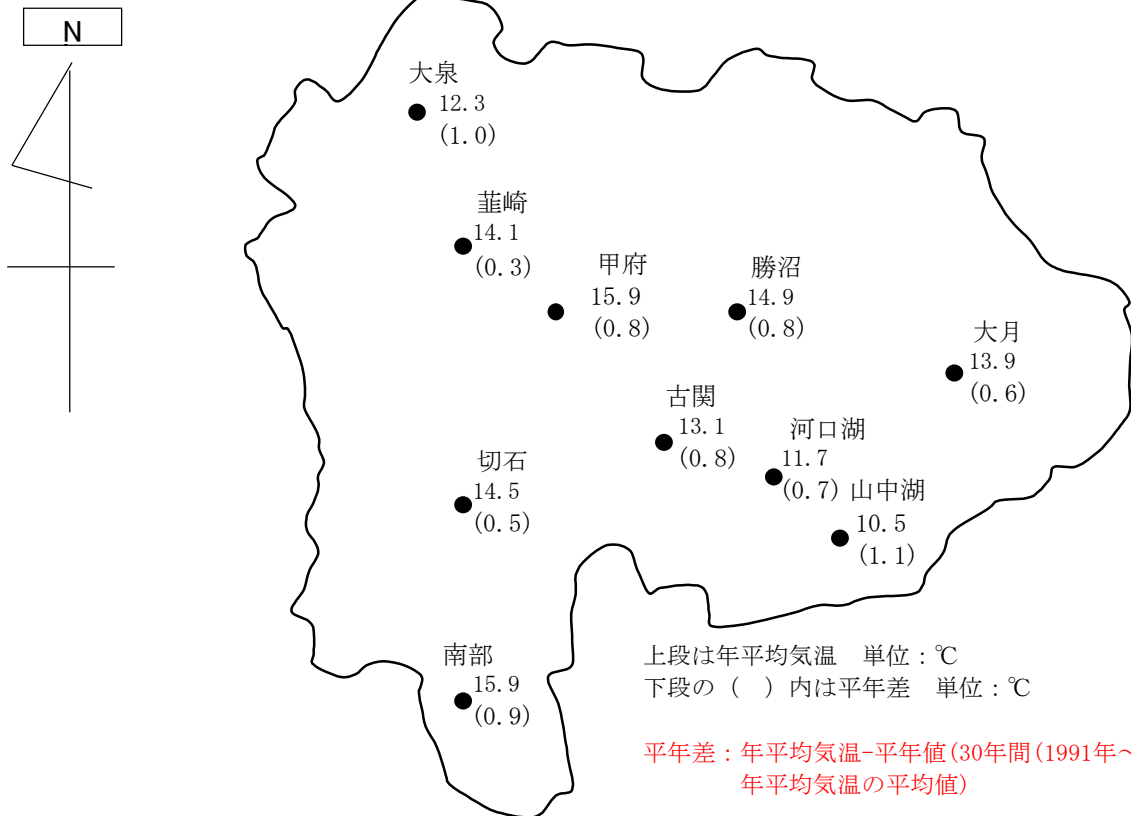

年降水量分布図

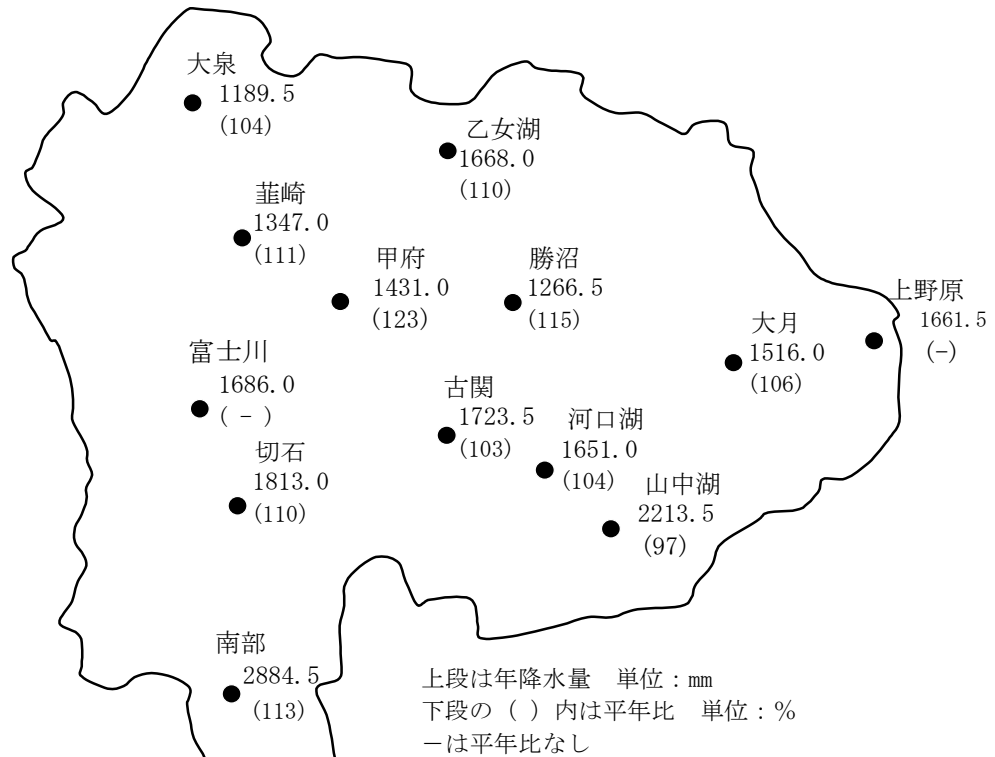

(資料：甲府地方気象台)

平均気温及び降水量分布図

年平均気温分布図

(令和3年)

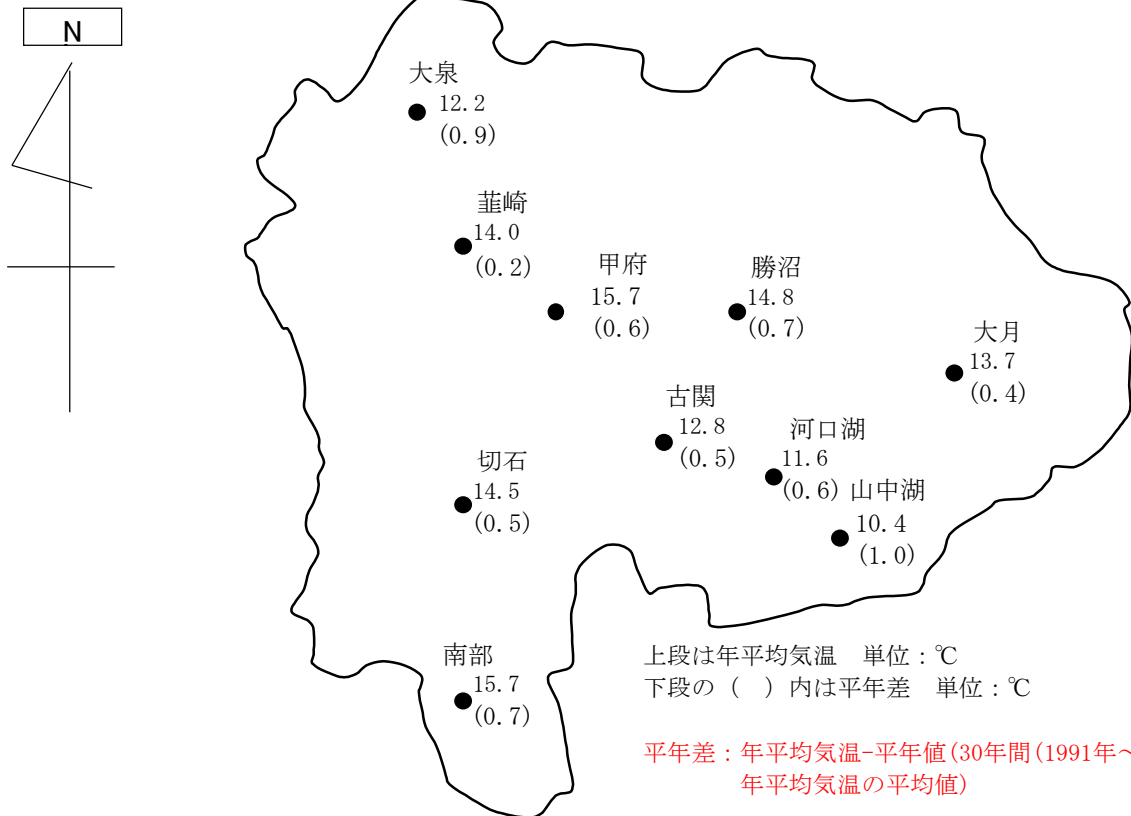

年降水量分布図

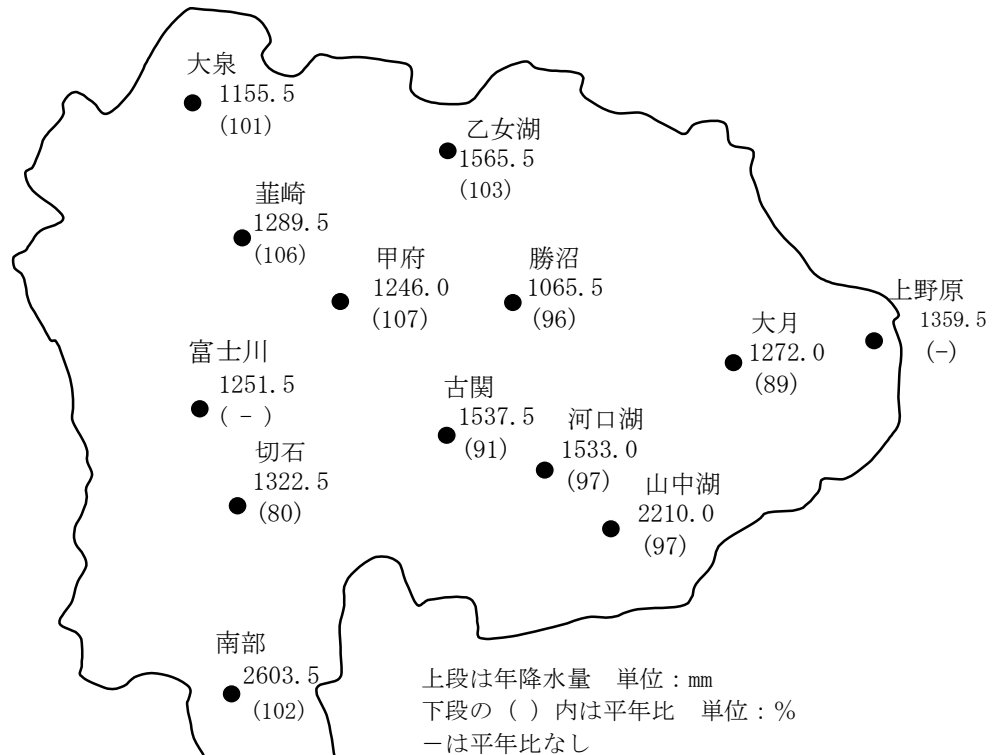

(資料：甲府地方気象台)

(3) 平均気温の推移

(単位：℃)

年次	月												全 年
	1月	2月	3月	4月	5月	6月	7月	8月	9月	10月	11月	12月	
24	0.4	1.8	5.7	11.7	16.4	19.1	24.1	25.6	22.2	15.3	8.0	3.1	12.8
25	0.3	2.6	9.2	11.8	17.3	20.7	25.3	26.1	21.4	16.5	8.4	3.0	13.6
26	1.8	1.3	6.6	11.5	17.3	20.4	24.4	25.2	19.7	15.2	9.8	3.1	13.0
27	2.1	2.9	7.8	12.9	19.0	20.1	24.4	24.7	20.2	16.1	11.1	6.0	13.9
28	1.8	3.8	7.4	13.4	18.4	20.7	24.2	24.8	22.1	16.0	8.6	5.3	13.9
29	1.6	3.7	5.0	12.4	18.0	20.0	25.6	24.7	20.3	14.5	8.5	2.8	13.1
30	1.1	2.0	8.6	15.0	18.0	21.0	25.8	25.6	20.4	15.7	10.5	4.9	14.1
R1	2.1	4.2	7.7	11.2	17.1	19.8	22.4	25.8	22.5	16.8	9.9	5.4	13.7
R2	3.7	4.9	8.3	10.5	17.8	21.7	22.6	26.7	21.8	14.3	10.4	4.1	13.9
R3	1.6)	5.2	9.8	12.4	17.5	20.4	24.1	24.9	19.9	15.2	9.5	4.4)	13.7

(資料：甲府地方気象台)

注：「)」は、値に欠測を含んでいることを示す。

(4) 最高気温(極)の推移

(単位：℃)

年次	月												全 年	
	1月	2月	3月	4月	5月	6月	7月	8月	9月	10月	11月	12月	最高極	月 日
24	10.7	15.4	20.5	28.3	28.0	32.7	37.4	35.5	32.4	30.2	19.8	16.5	37.4	7月17日
25	11.9	21.4	24.9	26.0	28.9	30.7	35.6	37.1	35.5	30.1	22.2	16.0	37.1	8月10日
26	14.3	17.7	23.5	25.8	31.0	33.4	38.8	36.8	31.1	32.0	21.8	18.9	38.8	7月27日
27	15.7	17.8	25.1	29.6	32.0	30.9	36.8	37.1	32.8	29.5	22.2	23.6	37.1	8月6日
28	15.4	24.5	20.6	26.0	31.7	33.6	37.3	38.2	33.1	30.5	20.5	17.2	38.2	8月9日
29	18.5	21.6	18.5	29.3	32.3	31.8	36.7	36.7	33.0	27.8	21.6	15.3	36.7	7月12日 8月24日
30	15.2	16.7	24.3	29.4	31.2	35.6	36.3	36.0	33.1	32.3	21.1	24.6	36.3	7月2日
R1	14.7	18.7	21.2	27.2	35.4	31.9	35.5	36.7	34.6	29.0	22.7	18.5	36.7	8月6日
R2	16.3	22.1	23.7	24.4	31.1	33.1	31.4	36.6	35.7	26.1	24.9	16.9	36.6	8月11日
R3	17.5)	22.4	23.7	27.6	30.9	30.4	34.8	35.2	31.0	28.4	20.6	18.7)	35.2	8月30日

(資料：甲府地方気象台)

注：「)」は、値に欠測を含んでいることを示す。
注：「*」は、月の極値が月中に2つ以上現れた場合を示す。

(5) 最低気温(極)の推移

(単位:℃)

年次	月	1月	2月	3月	4月	5月	6月	7月	8月	9月	10月	11月	12月	全 年	
														最低極	月 日
24		-8.6	-9.8	-3.7	-2.3	4.6	10.9	15.6	18.4	12.3	4.8	-1.7	-6.3	-9.8	2月3日
25		-7.8	-7.2	-2.5	-1.4	2.3	11.8	17.4	17.7	8.2	4.9	-2.6	-6.5	-7.8	1月5日
26		-7.2	-8.6	-5.7	-1.5	4.9	12.5	17.4	18.3	8.4	3.4	-0.8	-5.8	-8.6	2月5日
27		-5.9	-7.1	-2.8	0.9	5.3	11.5	16.2	15.7	10.8	3.5	-1.1	-4.6	-7.1	2月10日
28		-8.4	-4.8	-3.1	0.0	7.1	8.1	17.2	15.0	15.0	5.3	-2.4	-4.1	-8.4	1月20日
29		-8.6	-5.8	-5.1	-0.3	5.5	9.6	18.9	17.7	12.7	2.9	-2.7	-6.0	-8.6	1月16日
30		-9.9	-8.1	-2.6	-0.2	5.0	12.3	18.0	12.8	10.8	4.6	-0.8	-6.4	-9.9	1月26日
R1		-5.8	-5.0	-3.0	-2.3	2.5	12.4	16.0	19.8	13.5	8.1	-2.2	-3.1	-5.8	1月7日
R2		-3.3	-7.0	-3.1	0.0	5.0	13.9	16.6	20.0	10.7	1.8	-0.8	-6.0	-7.0	2月7日
R3		-8.2)	-6.1	-1.5	0.5	4.7	13.0	17.7	17.9	12.2	2.0	-2.5	-7.0)	-8.2	1月9日

(資料: 甲府地方気象台)

注: 「) 」は、値に欠測を含んでいることを示す。
「*」は、月の極値が月中に2つ以上現れた場合を示す。

(6) 降水量の推移

(単位:mm)

年次	月	1月	2月	3月	4月	5月	6月	7月	8月	9月	10月	11月	12月	全 年	日最大降水量	
															極 値	月 日
24		41.5	86.0	120.0	76.5	127.0	243.5	131.0	66.5	184.0	86.5	82.0	40.5	1285.0	116.0	6月19日
25		38.5	31.0	39.5	128.5	25.5	110.0	57.0	68.0	301.5	358.0	33.0	53.0	1243.5	163.5	9月16日
26		20.5	143.5	100.0	73.0	72.5	283.5	73.5	176.0	142.5	315.5	46.5	49.5	1496.5	118.0	10月5日
27		68.5	28.0	68.5	95.5	40.5	123.5	405.5	112.0	321.5	14.0	110.5	45.5	1433.5	249.5	7月16日
28		69.5	67.0	71.5	82.0	56.0	59.5	67.5	261.5	199.0	40.0	103.0	84.5	1161.0	61.5	8月22日
29		30.5	13.0	67.5	72.0	43.0	49.0	75.5	338.5	165.5	558.5	14.0	10.5	1437.5	261.0	8月7日
30		48.0	15.5	207.5	64.0	124.0	97.0	227.0	280.5	434.5	41.0	20.0	41.5	1600.5	129.0	9月30日
R1		12.0	25.0	89.0	53.0	124.0	193.0	246.0	111.5	100.5	707.5	70.5	54.5	1786.5	404.5	10月12日
R2		100.0	11.5	105.5	155.0	70.0	218.5	359.5	47.5	177.5	263.5	7.0	0.5	1516.0	96.0	10月10日
R3		48.0	46.5	126.0	75.0	88.0	97.0	229.0	249.5	101.5	111.5	42.5	57.5)	1272.0	72.0	8月18日

注: 「) 」は、値に欠測を含んでいることを示す。

(資料: 甲府地方気象台)

(7) 月別平均気温(令和2年)

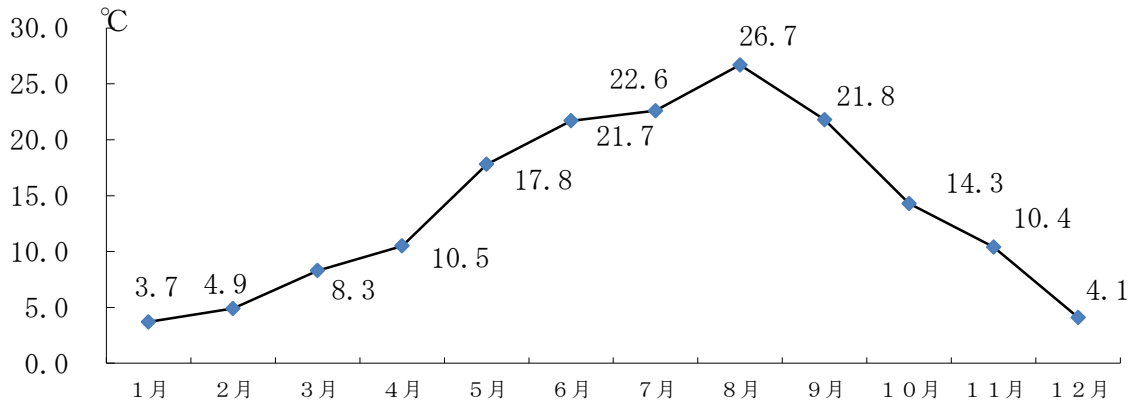

(8) 月別降水量(令和2年)

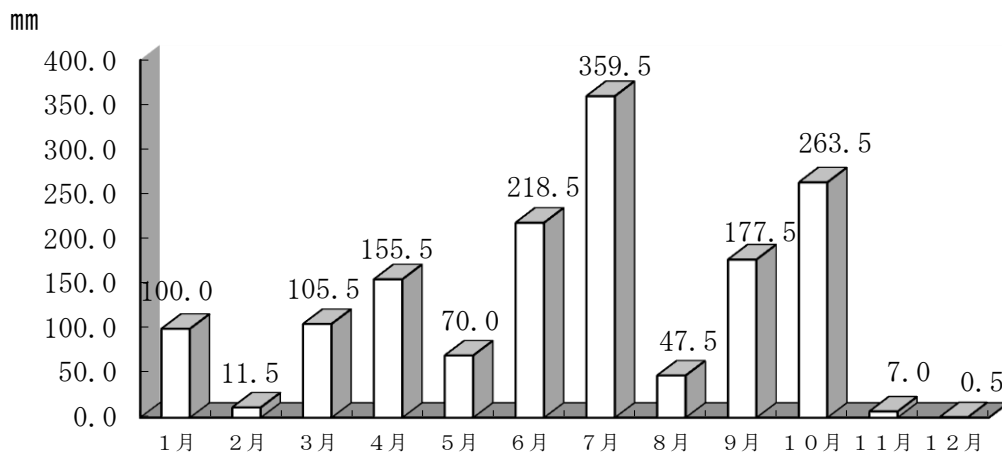

(7) 月別平均気温(令和3年)

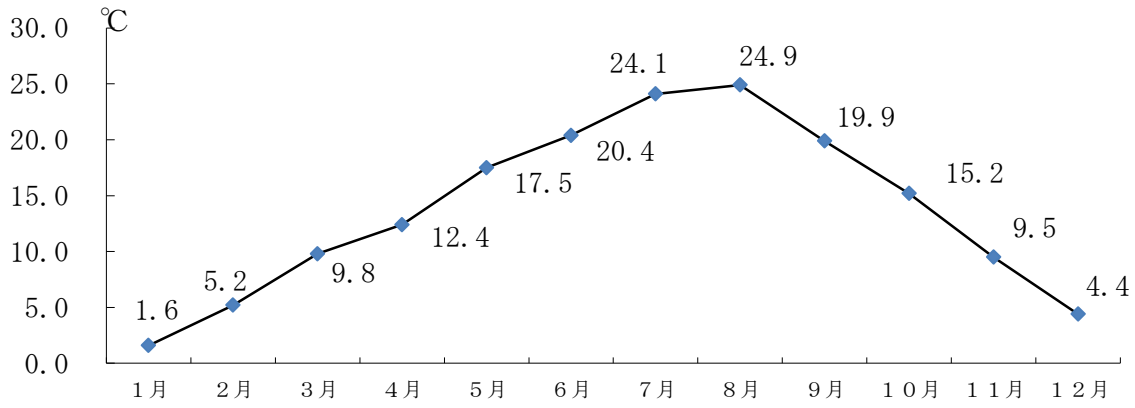

(8) 月別降水量(令和3年)

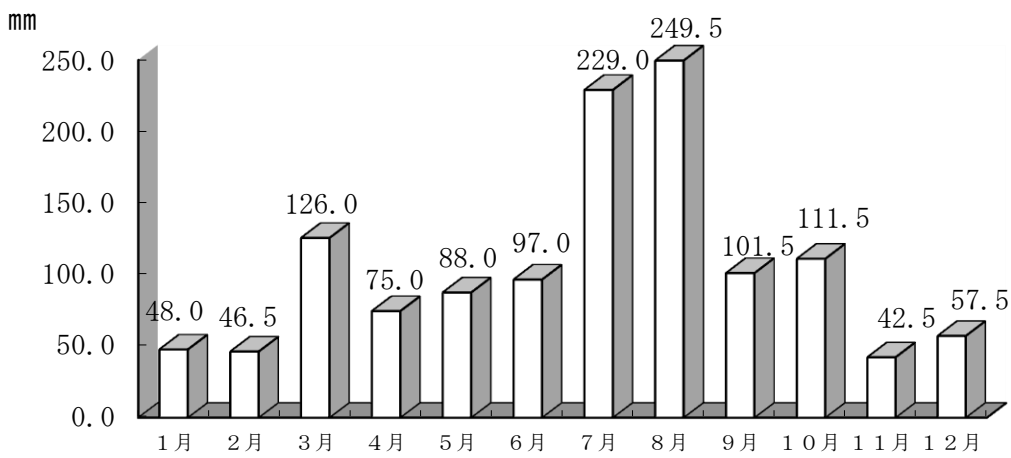

人 口

1. 人口及び世帯数の推移

(各年10月1日現在)

年 次	世帯数	人 口			摘 要
		総 数	男	女	
1 3	10,828	32,854	16,111	16,743	10月1日
1 4	10,821	32,433	15,889	16,544	〃
1 5	10,826	32,077	15,692	16,385	〃
1 6	10,860	31,674	15,489	16,185	〃
1 7	10,815	31,217	15,262	15,955	〃
1 8	10,877	30,824	15,055	15,769	〃
1 9	10,887	30,348	14,856	15,492	〃
2 0	10,862	29,765	14,551	15,214	〃
2 1	10,803	29,273	14,292	14,981	〃
2 2	10,716	28,687	14,017	14,670	〃
2 3	10,716	28,125	13,771	14,354	〃
2 4	10,754	27,899	13,657	14,242	〃
2 5	10,685	27,257	13,349	13,908	〃
2 6	10,633	26,606	13,035	13,571	〃
2 7	10,606	26,130	12,801	13,329	〃
2 8	10,584	25,613	12,529	13,084	〃
2 9	10,529	25,037	12,244	12,793	〃
3 0	10,474	24,426	11,949	12,477	〃
令和元年	10,374	23,836	11,682	12,154	〃
令和2年	10,312	23,284	11,402	11,882	〃
令和3年	10,258	22,737	11,137	11,600	〃

(資料：住民基本台帳)

2. 地区別人口・世帯数

(令和2年10月1日現在)

地 区 別	世 帯 数	人 口		
		総 数	男	女
笹子町	390	928	454	474
初狩町	755	1,672	808	864
大月町	2,496	5,341	2,589	2,752
賑岡町	1,331	3,013	1,523	1,490
七保町	1,425	3,228	1,576	1,652
猿橋町	2,053	5,006	2,437	2,569
富浜町	1,480	3,232	1,597	1,635
梁川町	382	864	418	446
合 計	10,312	23,284	11,402	11,882

(資料：市民課)

(令和3年10月1日現在)

地 区 別	世 帯 数	人 口		
		総 数	男	女
笹子町	381	903	440	463
初狩町	750	1,632	799	833
大月町	2,466	5,205	2,504	2,701
賑岡町	1,331	2,956	1,492	1,464
七保町	1,409	3,118	1,522	1,596
猿橋町	2,062	4,927	2,412	2,515
富浜町	1,475	3,153	1,561	1,592
梁川町	384	843	407	436
合 計	10,258	22,737	11,137	11,600

(資料：市民課)

3.人口動態
(1)人口動態の推移

年 度	自 然 動 態					社 会 動 態			差引増減
	出 生		死 亡		自然増加	転 入	転 出	社会増加	
	実 数	率	実 数	率					
1 5	205	6.4	316	9.9	△111	734	1,043	△309	△420
1 6	182	5.8	342	10.9	△160	707	965	△258	△418
1 7	179	5.8	347	11.2	△168	642	980	△338	△506
1 8	169	5.5	354	11.6	△185	699	909	△210	△395
1 9	147	4.9	348	11.6	△201	553	934	△381	△582
2 0	137	4.6	317	10.7	△180	586	880	△294	△474
2 1	132	4.6	365	12.6	△233	564	934	△370	△603
2 2	133	4.7	355	12.5	△222	558	885	△327	△549
2 3	146	5.2	354	12.7	△208	616	785	△169	△377
2 4	113	4.1	362	13.1	△249	572	895	△323	△572
2 5	107	4.0	382	14.2	△275	514	876	△362	△637
2 6	117	4.4	364	13.8	△247	521	815	△294	△541
2 7	106	4.1	360	14.0	△254	543	809	△266	△520
2 8	100	4.0	376	15.0	△276	511	778	△267	△543
2 9	86	3.5	416	16.9	△330	588	831	△243	△573
3 0	84	3.5	380	15.8	△296	618	924	△306	△602
令和元年	68	2.9	372	15.8	△304	662	842	△180	△484
令和2年	73	3.2	414	18.0	△341	548	755	△207	△548

注：出生、死亡率は人口1,000人当たり

(資料：市民課)

(2)社会動態の推移

(平成30年度)

地区別	区分	転 入			転 出			社 会 増 減		
		総 数	男	女	総 数	男	女	総 数	男	女
総 数		882	264	618	1,380	456	924	△498	△192	△306
県 内 合 計		301	91	210	570	187	383	△269	△96	△173
甲 府 市		24	8	16	81	28	53	△57	△20	△37
富 士 吉 田 市		19	7	12	36	13	23	△17	△6	△11
甲 州 市		4	2	2	16	5	11	△12	△3	△9
都 留 市		113	36	77	181	53	128	△68	△17	△51
上 野 原 市		43	14	29	87	30	57	△44	△16	△28
北 都 留 郡		4	2	2	7	3	4	△3	△1	△2
そ の 他 県 内		94	22	72	162	55	107	△68	△33	△35
県 外 合 計		581	173	408	810	269	541	△229	△96	△133
東 京 都		154	49	105	387	144	243	△233	△95	△138
神 奈 川 県		52	14	38	138	46	92	△86	△32	△54
埼 玉 県		36	12	24	60	18	42	△24	△6	△18
千 葉 県		25	8	17	40	15	25	△15	△7	△8
長 野 県		8	1	7	12	4	8	△4	△3	△1
静 岡 県		24	9	15	27	6	21	△3	3	△6
そ の 他 の 県		282	80	202	146	36	110	136	44	92

(資料：常住人口調査)

(令和元年度)

地区別	転 入			転 出			社 会 増 減		
	総 数	男	女	総 数	男	女	総 数	男	女
総 数	662	385	277	841	458	383	△179	△73	△106
県 内 合 計	188	106	82	337	174	163	△149	△68	△81
甲 府 市	35	21	14	40	20	20	△5	1	△6
富 士 吉 田 市	14	5	9	19	10	9	△5	△5	0
甲 州 市	2	1	1	9	4	5	△7	△3	△4
都 留 市	59	32	27	99	54	45	△40	△22	△18
上 野 原 市	18	10	8	34	17	17	△16	△7	△9
北 都 留 郡	5	4	1	4	3	1	1	1	0
そ の 他 県 内	55	33	22	132	66	66	△77	△33	△44
県 外 合 計	474	279	195	504	284	220	△30	△5	△25
東 京 都	114	68	46	255	136	119	△141	△68	△73
神 奈 川 県	45	22	23	68	35	33	△23	△13	△10
埼 玉 県	19	9	10	40	27	13	△21	△18	△3
千 葉 県	18	11	7	22	14	8	△4	△3	△1
長 野 県	26	11	15	6	4	2	20	7	13
静 岡 県	9	6	3	21	15	6	△12	△9	△3
そ の 他 の 県	243	152	91	92	53	39	151	99	52

(令和2年度)

地区別	転 入			転 出			社 会 増 減		
	総 数	男	女	総 数	男	女	総 数	男	女
総 数	681	296	385	852	388	464	△171	△92	△79
県 内 合 計	178	81	97	262	136	126	△84	△55	△29
甲 府 市	23	9	14	32	17	15	△9	△8	△1
富 士 吉 田 市	5	3	2	17	12	5	△12	△9	△3
甲 州 市	1	0	1	10	5	5	△9	△5	△4
都 留 市	64	29	35	81	40	41	△17	△11	△6
上 野 原 市	16	10	6	19	12	7	△3	△2	△1
北 都 留 郡	2	2	0	4	4	0	△2	△2	0
そ の 他 県 内	67	28	39	99	46	53	△32	△18	△14
県 外 合 計	503	215	288	590	252	338	△87	△37	△50
東 京 都	95	49	46	186	94	92	△91	△45	△46
神 奈 川 県	31	18	13	73	39	34	△42	△21	△21
埼 玉 県	24	17	7	32	22	10	△8	△5	△3
千 葉 県	18	14	4	25	16	9	△7	△2	△5
長 野 県	14	4	10	13	8	5	1	△4	5
静 岡 県	7	5	2	21	16	5	△14	△11	△3
そ の 他 の 県	314	108	206	240	57	183	74	51	23

(資料：常住人口調査)

(3) 転入・転出先の状況

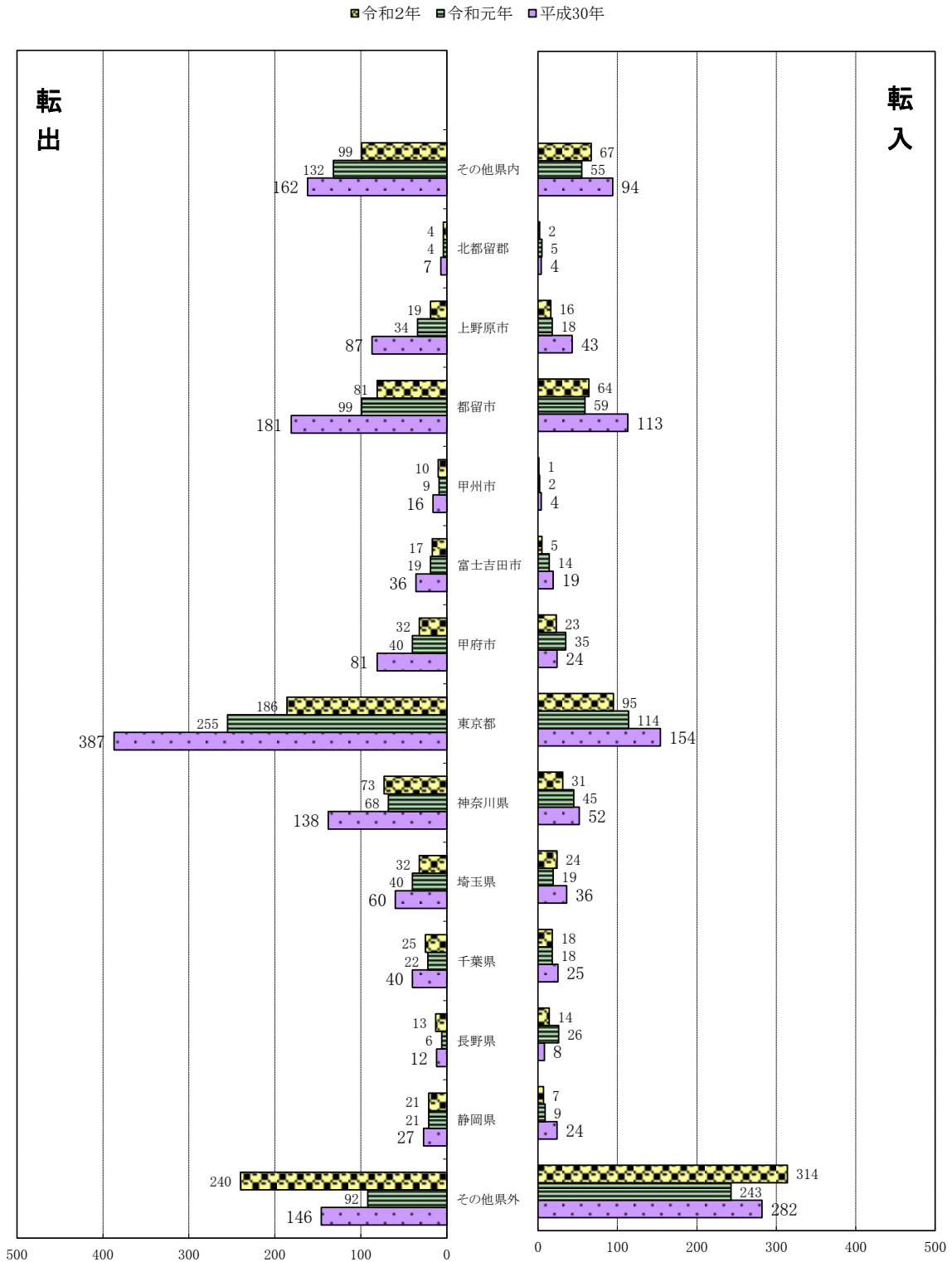

人

人

(4) 地区别人口動態

(令和元年度)

地区別	自 然 動 態							社 会 動 態			
	出 生			死 亡			出生率	死亡率	転 入	転 出	差 引 減
	総 数	男	女	総 数	男	女	(1,000人当り)				
総 数	68	33	35	372	175	197	2.8528	15.6	510	664	△ 154
笹子町	1	0	1	15	6	9	1.0526	15.8	11	22	△ 11
初狩町	4	1	3	54	21	33	2.3242	31.4	26	51	△ 25
大月町	18	12	6	86	41	45	3.2698	15.6	259	288	△ 29
賑岡町	9	2	7	46	18	28	2.9249	14.9	42	63	△ 21
七保町	9	4	5	49	29	20	2.6898	14.6	39	66	△ 27
猿橋町	18	12	6	67	39	28	3.5587	13.2	67	92	△ 25
富浜町	7	1	6	47	19	28	2.129	14.3	50	70	△ 20
梁川町	2	1	1	8	2	6	2.2447	9.0	16	12	4

(資料：市民課)

(令和2年度)

地区別	自 然 動 態							社 会 動 態			
	出 生			死 亡			出生率	死亡率	転 入	転 出	差 引 減
	総 数	男	女	総 数	男	女	(1,000人当り)				
総 数	73	40	33	414	196	218	3.2	18.0	548	755	△ 207
笹子町	1	0	1	14	8	6	1.1	15.3	26	33	△ 7
初狩町	7	4	3	46	19	27	4.2	27.8	33	38	△ 5
大月町	20	8	12	106	49	57	3.8	20.1	214	256	△ 42
賑岡町	4	2	2	46	25	21	1.3	15.3	55	71	△ 16
七保町	10	7	3	70	37	33	3.1	21.9	58	103	△ 45
猿橋町	16	9	7	52	24	28	3.2	10.5	89	147	△ 58
富浜町	10	5	5	59	26	33	3.1	18.5	53	82	△ 29
梁川町	5	5	0	21	8	13	5.8	24.4	20	25	△ 5

(資料：市民課)

4. 年齢別老人人口の推移

各年10月1日現在

年	総人口	60歳以上の人口						総人口に対する60歳以上の人口割合(%)
		総数	60～64歳	65～69	70～74	75～79	80歳以上	
29	25,037	11,352	2,107	2,503	1,784	1,716	3,242	45.3
30	24,426	11,300	2,001	2,436	1,863	1,711	3,289	46.3
R1	23,836	11,257	1,905	2,339	1,973	1,765	3,275	47.2
R2	23,284	11,233	1,845	2,211	2,206	1,687	3,284	48.2
R3	22,737	11,190	1,785	2,162	2,330	1,617	3,296	49.2

(資料：市民課)

5. 幼年・生産・老人人口の推移

各年10月1日現在

年	総数		幼年人口(0～14歳)		生産人口(15～64歳)		老人人口(65歳以上)	
	人口	割合(%)	人口	割合(%)	人口	割合(%)	人口	割合(%)
29	25,037	100	2,045	8.2	13,747	54.9	9,245	36.9
30	24,426	100	1,949	8.0	13,178	54.0	9,299	38.1
R1	23,836	100	1,848	7.8	12,636	53.0	9,352	39.2
R2	23,284	100	1,740	7.5	12,156	52.2	9,388	40.3
R3	22,737	100	1,660	7.3	11,672	51.3	9,405	41.4

(資料：市民課)

6. 外国人登録者及び登録世帯

(各年度末現在)

年 度	男	女	計	世 帯 数
27	77	81	158	118
28	73	89	162	122
29	103	97	200	150
30	120	110	230	179
R1	125	122	247	202
R2	123	121	244	207

(資料：市民課)

7. 国籍別外国人登録者の推移

(各年度末現在)

年 度	総 数	韓 国 朝 鮮	中 国	フィリピン	ベトナム	米 国	ブラジル	フランス	英 国	ド イ ツ
27	158	17	35	32	42	6	2	1	2	0
28	162	17	34	34	47	4	3	0	3	0
29	200	19	39	35	72	4	4	0	3	0
30	229	13	47	33	104	4	4	0	3	0
R1	247	15	50	34	108	4	4	1	4	0
R2	244	16	50	34	97	4	3	0	4	0

年 度	アフリカ諸国	カ ナ ダ	タ イ	ペ ル ー	イ ラ ン	ハンガリー	オーストラリア	インドネシア	ボリビア	他・無国籍
27	0	0	2	1	0	0	0	10	0	8
28	1	0	2	1	0	0	0	7	0	9
29	1	0	2	1	0	0	0	12	0	8
30	0	0	2	1	0	0	0	12	0	6
R1	0	0	2	1	0	0	0	14	0	10
R2	1	0	2	1	0	0	0	17	0	15

(資料：市民課)

8. 移動理由別転入・転出者数の推移

(1) 転 入

移動理由	平成 29 年 度			平成 30 年 度			令和 元 年 度			令和 2 年 度		
	総 数	男	女	総 数	男	女	総 数	男	女	総 数	男	女
総 構 成 数 比	189	97	92	169	93	76	168	98	70	181	91	90
	100%	100%	100%	100%	100%	100%	100%	100%	100%	100%	100%	100%
就 構 成 職 比	5	4	1	6	6	0	11	8	3	20	15	5
	2.6	4.1	1.1	3.6	6.5	0.0	6.5	8.2	4.3	11.0	16.5	5.6
就 学 ・ 卒 業 比	3	1	2	4	4	0	5	4	1	3	1	2
	1.6	1.0	2.2	2.4	4.3	0.0	3.0	4.1	1.4	1.7	1.1	2.2
転 構 成 勤 比	28	23	5	32	27	5	25	20	5	25	19	6
	14.8	23.7	5.4	18.9	29.0	6.6	14.9	20.4	7.1	13.8	20.9	6.7
転 業 ・ 転 職 比	13	11	2	18	12	6	14	12	2	12	11	1
	6.9	11.3	2.2	10.7	12.9	7.9	8.3	12.2	2.9	6.6	12.1	1.1
廃 業 ・ 退 職 比	2	1	1	2	1	1	4	3	1	5	2	3
	1.1	1.0	1.1	1.2	1.1	1.3	2.4	3.1	1.4	2.8	2.2	3.3
縁 組 関 係 比	35	13	22	23	6	17	26	11	15	24	7	17
	18.5	13.4	23.9	13.6	6.5	22.4	15.5	11.2	21.4	13.3	7.7	18.9
住 宅 事 情 比	33	21	12	32	22	10	31	22	9	36	23	13
	17.5	21.6	13.0	18.9	23.7	13.2	18.5	22.4	12.9	19.9	25.3	14.4
交 通 事 情 比	2	0	2	4	4	0	0	0	0	2	0	2
	1.1	0.0	2.2	2.4	4.3	0.0	0.0	0.0	0.0	1.1	0.0	2.2
福 祉 施 設 入 所 比	4	0	4	6	3	3	2	1	1	4	2	2
	2.1	0.0	4.3	3.6	3.2	3.9	1.2	1.0	1.4	2.2	2.2	2.2
そ の 他 比	7	5	2	0	0	0	1	0	1	3	0	3
	3.7	5.2	2.2	0.0	0.0	0.0	0.6	0.0	1.4	1.7	0.0	3.3
主 因 者 に 伴 う も の 比	57	18	39	42	8	34	49	17	32	47	11	36
	30.2	18.6	42.4	24.9	8.6	44.7	29.2	17.3	45.7	26.0	12.1	40.0

(資料：常住人口(乙)調査)

(2) 転 出

移 動 理 由	平 成 29 年 度			平 成 30 年 度			令 和 元 年 度			令 和 2 年 度		
	総 数	男	女	総 数	男	女	総 数	男	女	総 数	男	女
総 構 成 数 比	254	141	113	258	138	120	264	136	128	220	122	98
	100%	100%	100%	100%	100%	100%	100%	100%	100%	100%	100%	100%
就 構 成 職 比	17	8	9	28	15	13	29	17	12	21	13	8
	6.7	5.7	8.0	10.9	10.9	10.8	11.0	12.5	9.4	9.5	10.7	8.2
就 学 ・ 卒 業 比	8	5	3	1	0	1	4	1	3	6	4	2
	3.1	3.5	2.7	0.4	0.0	0.8	1.5	0.7	2.3	2.7	3.3	2.0
転 構 成 勤 比	37	26	11	27	19	8	39	24	15	27	23	4
	14.6	18.4	9.7	10.5	13.8	6.7	14.8	17.6	11.7	12.3	18.9	4.1
転 業 ・ 転 職 比	16	15	1	16	14	2	28	23	5	16	15	1
	6.3	10.6	0.9	7.3	10.1	1.7	7.3	16.9	3.9	7.3	12.3	1.0
廃 業 ・ 退 職 比	1	1	0	5	5	0	1	0	1	3	3	0
	0.4	0.7	0.0	1.9	3.6	0.0	0.4	0.0	0.8	1.4	2.5	0.0
縁 組 関 係 比	53	27	26	44	18	26	46	23	23	41	21	20
	19.3	19.1	23.0	20.3	13.0	21.7	20.3	16.9	18.0	18.6	17.2	20.4
住 宅 事 情 比	38	27	11	47	35	12	44	24	20	50	30	20
	15.0	19.1	9.7	18.2	25.4	10.0	16.7	17.6	15.6	22.7	24.6	20.4
交 通 事 情 比	7	5	2	11	8	3	8	6	2	3	2	1
	2.8	3.5	1.8	4.3	5.8	2.5	3.0	4.4	1.6	1.4	1.6	1.0
福 祉 施 設 入 所 比	9	3	6	8	4	4	5	2	3	6	2	4
	3.5	2.1	5.3	3.1	2.9	3.3	1.9	1.5	2.3	2.7	1.6	4.1
そ の 他 比	7	2	5	1	1	0	2	0	2	2	0	2
	2.8	1.4	4.4	0.4	0.7	0.0	0.8	0.0	1.6	0.9	0.0	2.0
主 因 者 に 伴 う も の 構 成 比	61	22	39	70	19	51	58	16	42	45	9	36
	24.0	15.6	34.5	27.1	13.8	42.5	22.0	11.8	32.8	20.5	7.4	36.7

(資料：常住人口乙調査)

(3) 理由別移動状況

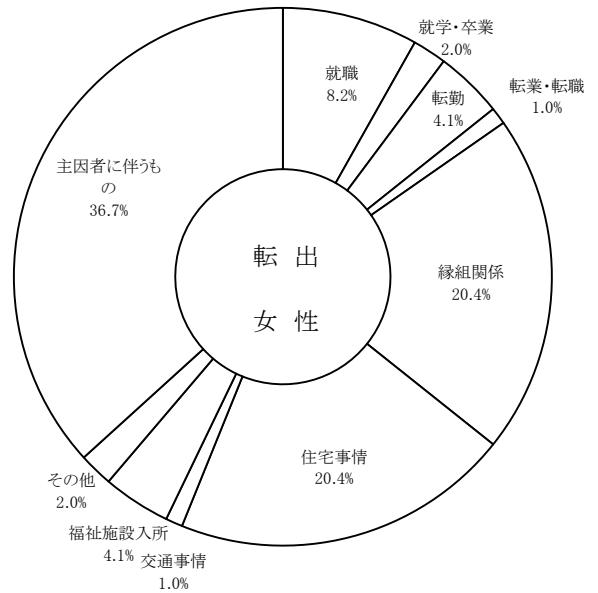
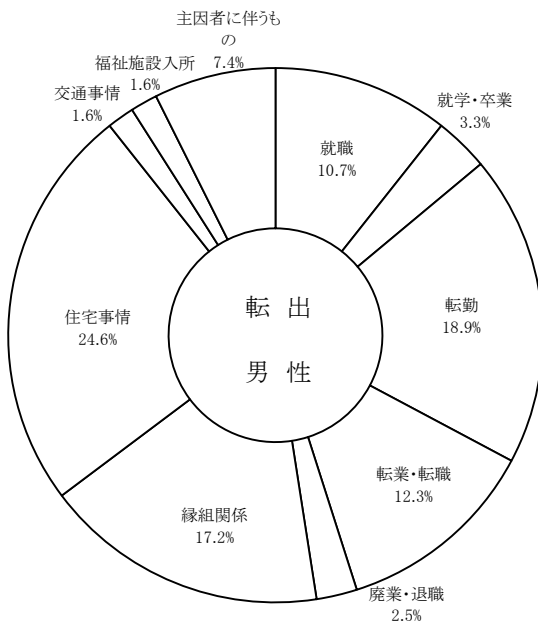
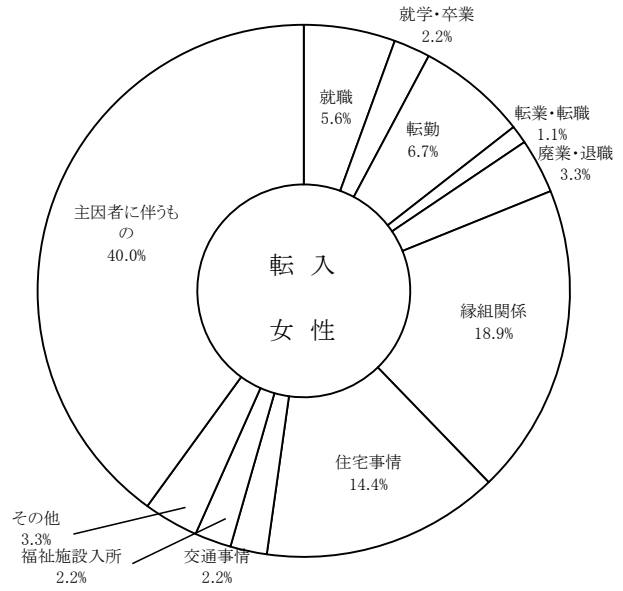
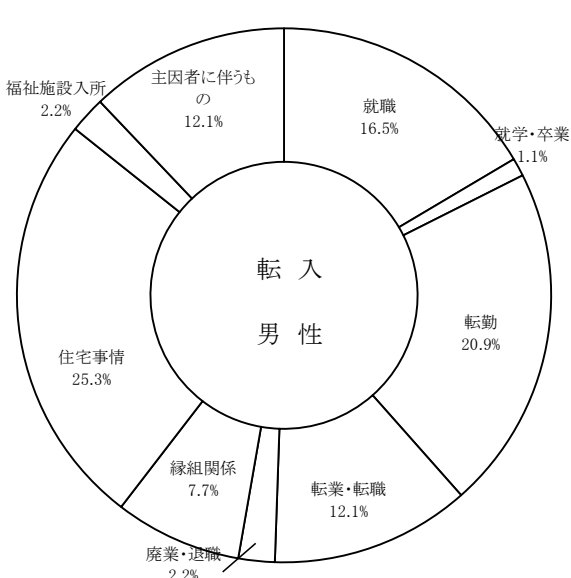

国勢調査

9. 国勢調査

(1) 人口及び世帯数の推移

(各年10月1日現在)

年次	世帯数	人 口			増 加 数	増 加 率 人 口 1,000 人につき	一 世 帯 当 り 人 口	人口密度 (1 k m ² 当り)
		総 数	男	女				
大正9年	5,549	30,137	14,828	15,309	△388	△12.7	5.4	107.4
14年	5,632	30,767	15,149	15,618	630	20.9	5.5	109.6
昭和5年	5,504	30,494	15,301	15,193	△273	△8.9	5.5	108.7
10年	5,561	31,079	15,555	15,524	585	19.2	5.6	110.8
15年	5,579	31,830	15,709	16,121	751	24.2	5.7	113.4
22年	7,441	40,800	19,862	20,938	8,970	281.8	5.5	142.8
25年	7,445	41,650	20,311	21,339	850	20.8	5.6	148.4
30年	7,392	41,412	19,933	21,479	△238	△5.7	5.6	147.6
35年	7,684	39,783	18,946	20,837	△1,629	△39.3	5.2	141.8
40年	8,049	39,018	18,761	20,257	△765	△19.2	4.8	139.0
45年	8,450	36,858	17,600	19,258	△2,160	△55.4	4.4	131.3
50年	9,082	36,766	17,747	19,019	△92	△2.5	4.0	131.0
55年	9,346	35,404	17,069	18,335	△1,362	△37.0	3.8	126.2
60年	9,672	34,914	16,897	18,017	△490	△13.8	3.6	124.4
平成2年	10,337	34,941	17,007	17,934	27	0.8	3.4	124.7
7年	11,393	35,199	17,475	17,724	258	7.4	3.1	125.6
12年	10,927	33,124	16,298	16,826	△2,075	△59.0	3.0	118.2
17年	10,524	30,879	15,001	15,878	△2,245	△67.8	2.9	110.2
22年	10,151	28,120	13,639	14,481	△2,759	△89.3	2.8	100.3
27年	9,804	25,419	12,378	13,041	△2,701	△96.1	2.6	90.7
令和2年	9,254	22,512	10,924	11,588	△2,907	△114.4	2.4	80.3

(2) 人口及び世帯数の推移

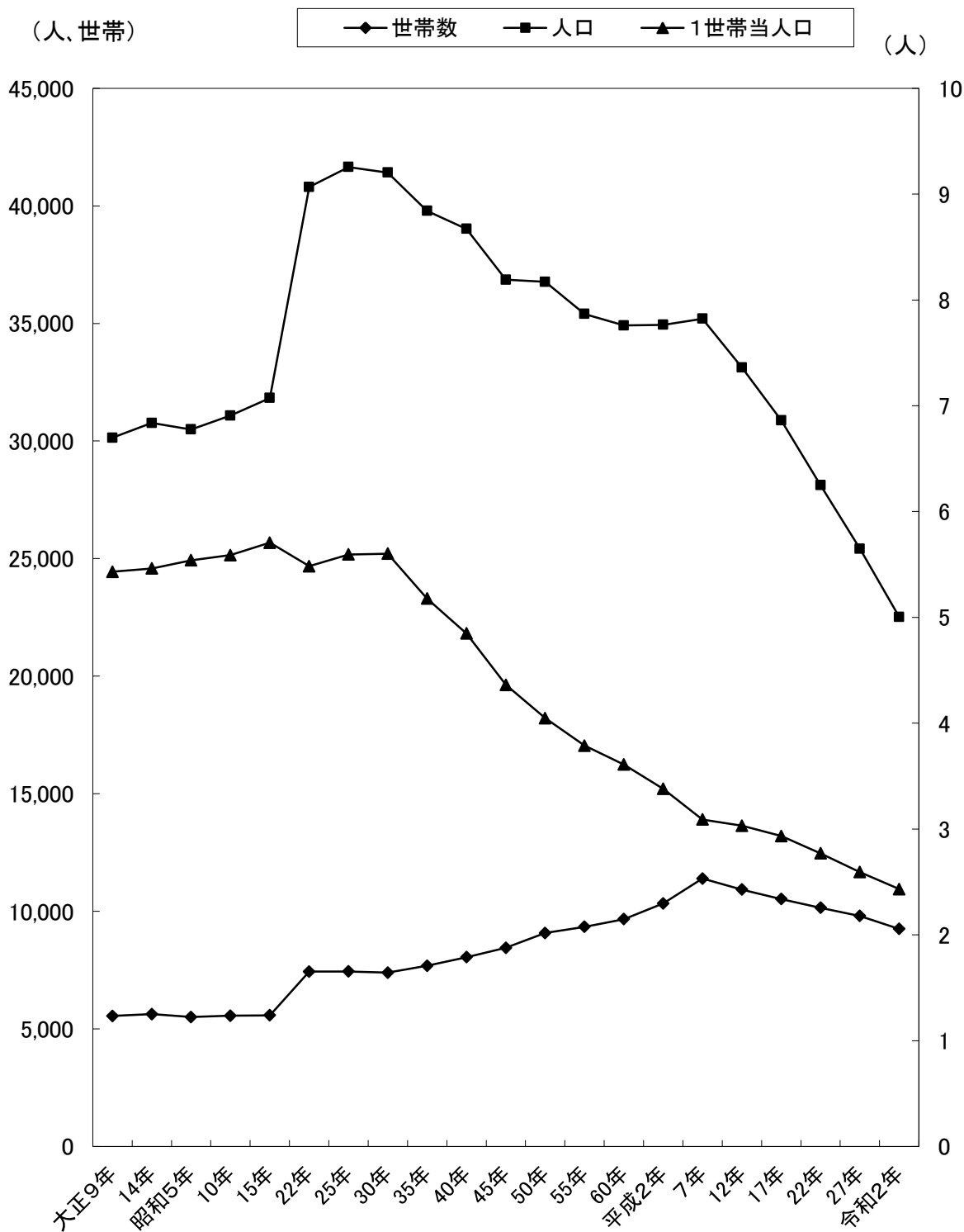

(4) 人口分布の推移

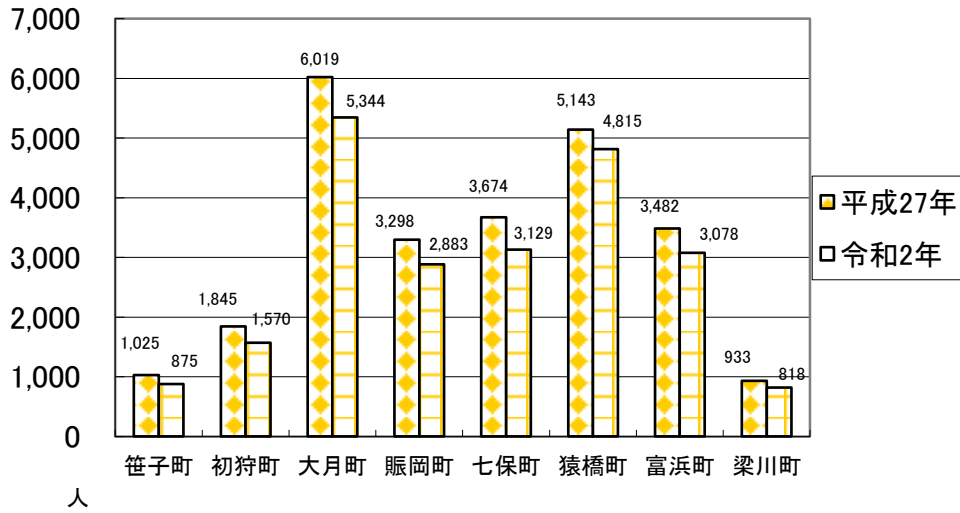

(5) 世帯分布の推移

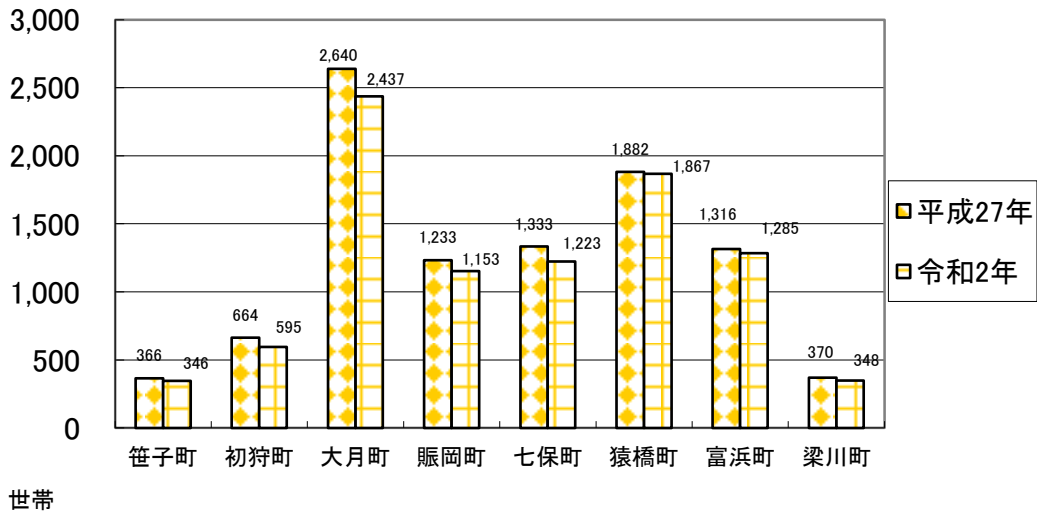

(6) 年齢階層別人口の推移

(各年10月1日現在)

年齢階層別	平成22年			平成27年			令和2年		
	総数	男	女	総数	男	女	総数	男	女
総数	28,120	13,639	14,481	25,419	12,378	13,041	22,512	10,924	11,588
0～4才	680	328	352	579	285	294	409	186	223
5～9	953	498	455	677	327	350	576	280	296
10～14	1,252	668	584	954	498	456	672	335	337
15～19	1,679	798	881	1,331	680	651	1,050	509	541
20～24	1,385	697	688	1,102	561	541	861	473	388
25～29	1,186	607	579	962	511	451	662	356	306
30～34	1,127	586	541	912	498	414	751	407	344
35～39	1,403	773	630	1,038	520	518	838	439	399
40～44	1,671	823	848	1,354	744	610	961	470	491
45～49	1,827	911	916	1,614	790	824	1,309	721	588
50～54	1,927	951	976	1,767	892	875	1,539	751	788
55～59	2,335	1,243	1,092	1,849	891	958	1,702	843	859
60～64	2,395	1,228	1,167	2,244	1,171	1,073	1,791	868	923
65～69	1,983	998	985	2,303	1,168	1,135	2,150	1,100	1,050
70～74	1,817	839	978	1,841	908	933	2,163	1,083	1,080
75～79	1,718	707	1,011	1,630	727	903	1,644	779	865
80～84	1,500	588	912	1,407	552	855	1,351	568	783
85～89	829	280	549	1,040	385	655	1,042	362	680
90～	446	110	336	606	149	457	743	229	514
年齢不詳	7	6	1	209	121	88	298	165	133
幼年人口 0～14才 (構成比)	2,885 (10.3)	1,494 (11.0)	1,391 (9.6)	2,210 (8.7)	1,110 (9.0)	1,100 (8.4)	1,657 (7.36)	801 (7.33)	856 (7.39)
生産年齢人口 15～64才 (構成比)	16,935 (60.2)	8,617 (63.2)	8,318 (57.4)	14,173 (55.8)	7,258 (58.6)	6,915 (53.0)	11,464 (50.92)	5,837 (53.43)	5,627 (48.56)
高齢人口 65才～ (構成比)	8,300 (29.5)	3,522 (25.8)	4,771 (32.9)	9,036 (35.5)	3,889 (31.4)	4,938 (37.9)	9,391 (41.72)	4,286 (39.23)	5,105 (44.05)

(7) 年齢階層別人口の推移

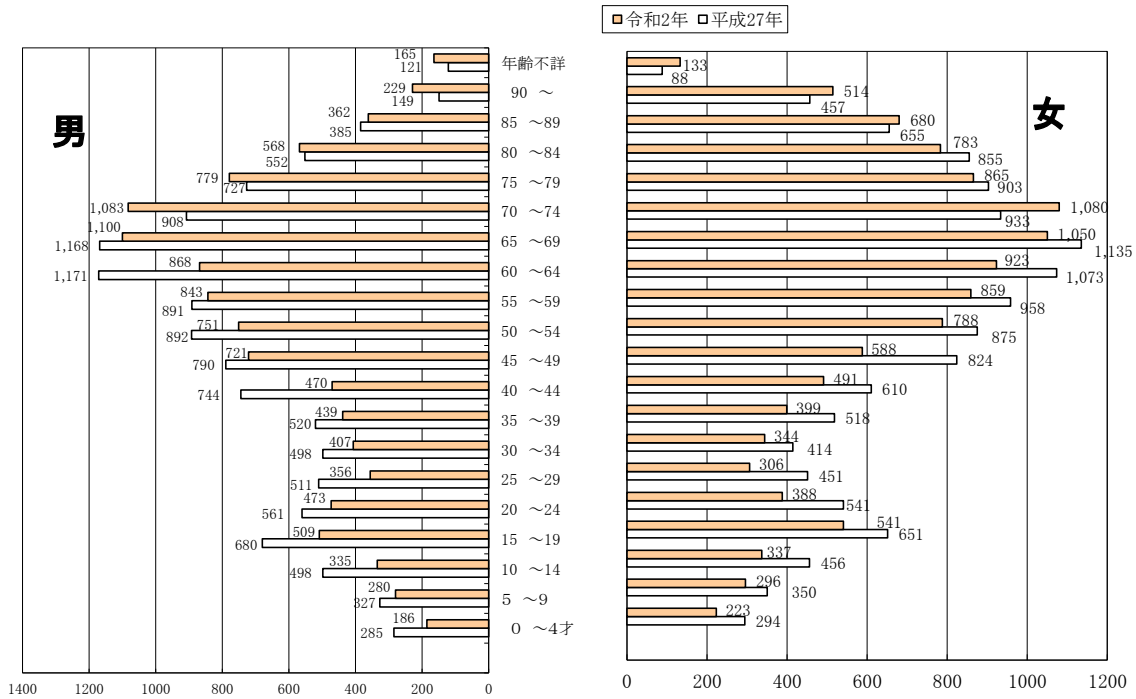

(8) 年齢3区分人口比の推移

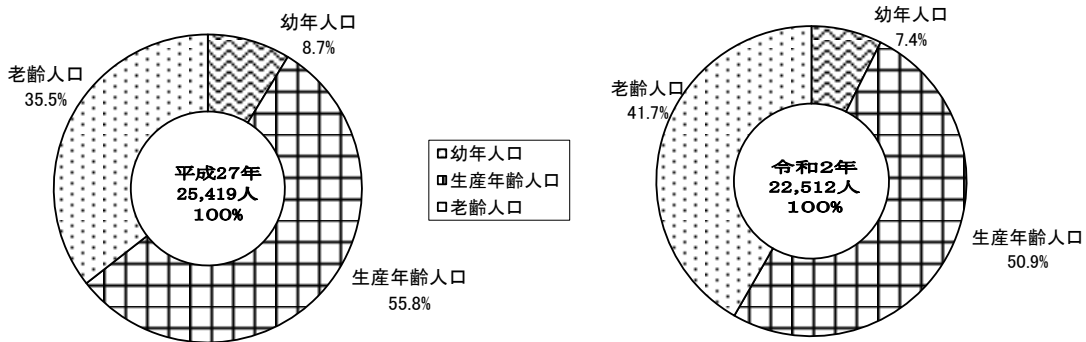

(9) 年齢階層別地区別人口

(平成27年10月1日現在)

地区 年齢階層別	総 数	笹 子 町	初 狩 町	大 月 町	賑 岡 町	七 保 町	猿 橋 町	富 浜 町	梁 川 町
総 数	25,419	1,025	1,845	6,019	3,298	3,674	5,143	3,482	933
0 ~ 4 才	579	29	28	139	75	56	165	75	12
5 ~ 9	677	15	39	140	85	71	221	84	22
10 ~ 14	954	29	65	207	125	126	258	119	25
15 ~ 19	1,331	49	77	426	172	145	257	161	44
20 ~ 24	1,102	50	69	284	115	140	236	171	37
25 ~ 29	962	21	74	234	125	120	214	138	36
30 ~ 34	912	33	58	203	135	108	202	145	28
35 ~ 39	1,038	46	57	233	136	133	270	130	33
40 ~ 44	1,354	49	80	332	191	190	303	166	43
45 ~ 49	1,614	69	126	375	215	202	357	217	53
50 ~ 54	1,767	62	131	388	210	251	400	260	65
55 ~ 59	1,849	67	113	406	254	304	356	277	72
60 ~ 64	2,244	109	157	415	291	382	438	351	101
65 ~ 69	2,303	101	169	524	323	367	410	315	94
70 ~ 74	1,841	75	152	444	242	266	294	281	87
75 ~ 79	1,630	63	126	442	193	263	271	205	67
80 ~ 84	1,407	71	120	358	156	239	207	206	50
85 才 以 上	1,646	87	191	388	197	306	254	159	64
年 齢 不 詳	209	-	13	81	58	5	30	22	-

(令和2年10月1日現在)

地区 年齢階層別	総 数	笹 子 町	初 狩 町	大 月 町	賑 岡 町	七 保 町	猿 橋 町	富 浜 町	梁 川 町
総 数	22,512	875	1,570	5,344	2,883	3,129	4,815	3,078	818
0 ~ 4 才	409	14	19	102	50	31	131	50	12
5 ~ 9	576	28	21	137	70	54	191	66	9
10 ~ 14	672	13	36	142	88	66	222	85	20
15 ~ 19	1,050	28	62	360	109	98	255	115	23
20 ~ 24	861	27	57	252	127	90	170	111	27
25 ~ 29	662	38	43	153	65	85	149	105	24
30 ~ 34	751	19	55	180	93	81	194	102	27
35 ~ 39	838	24	60	175	109	87	227	128	28
40 ~ 44	961	44	51	211	137	115	267	109	27
45 ~ 49	1,309	44	86	341	170	158	306	159	45
50 ~ 54	1,539	65	115	350	210	185	352	212	50
55 ~ 59	1,702	55	130	365	212	239	383	251	67
60 ~ 64	1,791	64	109	381	242	293	347	279	76
65 ~ 69	2,150	98	156	396	276	361	424	346	93
70 ~ 74	2,163	99	145	500	305	347	370	309	88
75 ~ 79	1,644	71	128	386	229	235	256	260	79
80 ~ 84	1,351	54	115	356	158	224	227	160	57
85 才 以 上	1,785	90	176	437	219	320	254	226	63
年 齢 不 詳	298	-	6	120	14	60	90	5	3

(10) 産業分類別・従業上の地位別15才以上従業者数

(平成22年10月1日現在)

産業大分類	総 数			雇 用 者			自 営 業 主			家 族 従 業 者			そ の 他		
	総 数	男	女	総 数	男	女	総 数	男	女	総 数	男	女	総 数	男	女
総 数	12,566	7,333	5,233	10,085	5,673	4,412	1,212	991	221	491	107	384	750	546	204
第 1 次 産 業	189	166	23	87	80	7	69	68	1	15	4	11	18	14	4
農 業	92	79	13	26	22	4	54	53	1	9	2	7	3	2	1
林 業	97	87	10	61	58	3	15	15	-	6	2	4	-	-	-
漁 業	-	-	-	-	-	-	-	-	-	-	-	-	-	-	-
第 2 次 産 業	4,116	2,904	1,212	3,184	2,220	964	383	369	14	176	53	123	373	262	111
鉱 業	23	21	2	21	20	2	-	1	-	-	-	-	-	-	-
建 設 業	1,112	978	134	731	653	78	187	186	1	54	26	28	373	113	27
製 造 業	2,981	1,905	1,076	2,431	1,547	884	195	182	13	122	27	95	592	149	84
第 3 次 産 業	8,131	4,195	3,936	6,722	3,329	3,393	750	546	204	300	50	250	359	270	89
卸 売・小売業	1,765	819	946	1,289	530	759	225	174	51	134	27	107	117	88	29
金 融・保険業	243	107	136	219	89	130	9	7	2	2	-	2	13	11	2
不 動 産 業	117	80	37	69	47	22	20	13	7	6	5	1	23	19	4
情 報 通 信 業	205	165	40	178	141	37	9	9	0	2	1	1	17	15	2
運 輸 業	678	590	88	643	566	77	6	6	0	-	-	-	29	18	11
電気・ガス・水道業	102	89	13	102	89	13	-	-	-	-	-	-	-	-	-
宿泊業・飲食サービス業	722	244	478	522	144	378	113	84	29	75	9	66	12	7	5
医療・福祉	1,247	296	951	1,162	247	915	47	34	13	15	1	14	23	14	9
教育・学習支援業	620	271	349	558	250	308	51	16	35	7	2	5	4	3	1
複合サービス業	126	78	48	123	75	48	-	-	-	-	-	-	3	3	-
学術研究・専門サービス	246	168	78	147	90	57	58	51	7	16	4	12	25	23	2
生活関連	675	270	405	513	193	320	109	57	52	30	2	28	23	18	5
サービス業 <small>(他に分類されないもの)</small>	761	553	208	573	403	170	103	95	8	15	4	11	70	51	19
公 務	624	465	159	624	465	159	-	-	-	-	-	-	-	-	-
分 類 不 能	130	68	62	92	44	48	10	8	2	-	-	-	-	-	-

注：平成14年度より日本標準産業分類が改訂された。

注：不詳が含まれているため総数は一致しない。

(平成27年10月1日現在)

産業大分類	総 数			雇 用 者			自 営 業 主			家 族 従 業 者			そ の 他		
	総 数	男	女	総 数	男	女	総 数	男	女	総 数	男	女	総 数	男	女
総 数	11,596	6,629	4,923	9,440	5,214	4,226	1,035	823	212	374	81	293	659	483	176
第 1 次 産 業	207	176	31	99	89	10	66	64	2	21	6	15	21	17	4
農 業	114	96	18	41	39	2	52	50	2	18	4	14	3	3	0
林 業	92	79	13	57	49	8	14	14	0	3	2	1	18	14	4
漁 業	1	1	0	1	1	-	0	0	0	0	-	-	0	0	0
第 2 次 産 業	3,740	2,629	1,111	2,965	2,052	913	317	301	16	110	30	80	343	242	101
鉱 業	12	9	3	9	7	2	2	2	0	1	-	1	0	0	0
建 設 業	991	869	122	665	593	72	156	155	1	36	16	20	134	105	29
製 造 業	2,737	1,751	986	2,291	1,452	839	159	144	15	73	14	59	209	137	72
第 3 次 産 業	7,486	3,751	3,735	6,294	3,027	3,267	647	454	193	243	45	198	292	222	70
卸 売・小売業	1,513	696	817	1,151	474	677	165	121	44	92	21	71	102	79	23
金 融・保険業	211	94	117	196	82	114	8	6	2	0	-	-	7	6	1
不 動 産 業	117	82	35	67	43	24	21	18	3	6	1	5	23	20	3
情 報 通 信 業	180	145	35	149	121	28	9	9	0	2	-	2	19	15	4
運 輸 業	567	487	80	533	463	70	12	11	1	0	-	-	22	13	9
電気・ガス・水道業	97	86	11	96	85	11	0	0	0	0	-	-	1	1	0
宿泊業・飲食サービス業	649	208	441	480	119	361	97	76	21	66	9	57	6	4	2
医療・福祉	1,407	350	1,057	1,322	299	1,023	44	34	10	17	2	15	22	15	7
教育・学習支援業	562	246	316	508	225	283	40	15	25	4	-	4	7	4	3
複合サービス業	127	80	47	125	79	46	1	0	1	0	-	-	1	1	0
学術研究・専門サービス	253	170	83	173	112	61	58	47	11	11	2	9	11	9	2
生活関連	583	222	361	449	168	281	99	40	59	22	5	17	12	9	3
サービス業 <small>(他に分類されないもの)</small>	726	512	214	551	384	167	93	77	16	23	5	18	59	46	13
公 務	494	373	121	494	373	121	0	0	0	0	-	-	0	0	0
分 類 不 能	119	73	46	82	46	36	5	4	1	0	-	-	3	2	1

注：平成14年度より日本標準産業分類が改訂された。

注：不詳が含まれているため総数は一致しない。

(11) 産業大分類別就業者の構成図

学術研究・専門技術
サービス業 1.9%
電気・ガス・水道業 0.8%
不動産業 0.6%
複合サービス 1.0%

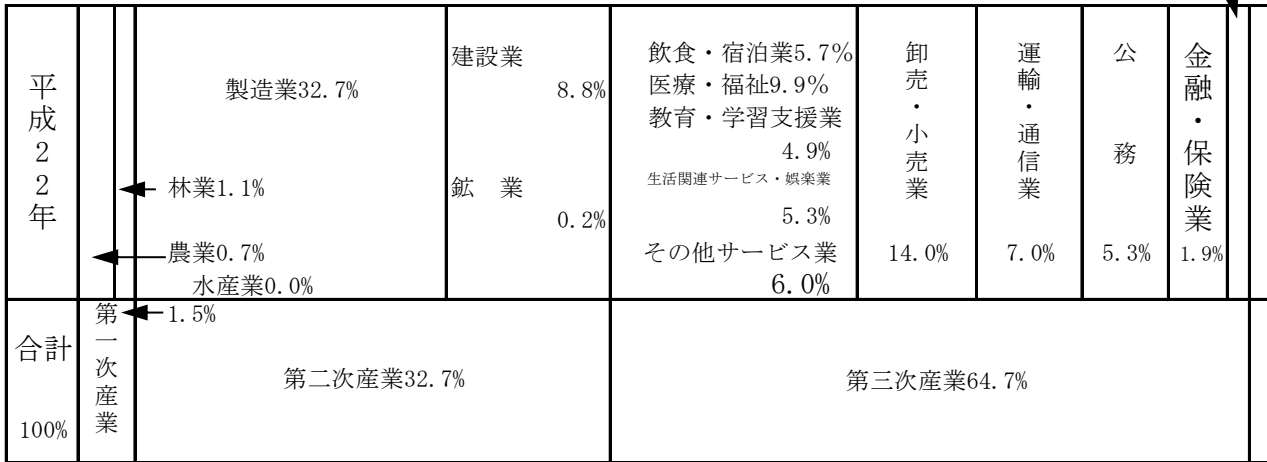

分類不能 1%

学術研究・専門技術
サービス業 2.19%
電気・ガス・水道料 0.84%
不動産業 1.01%
複合サービス 1.1%

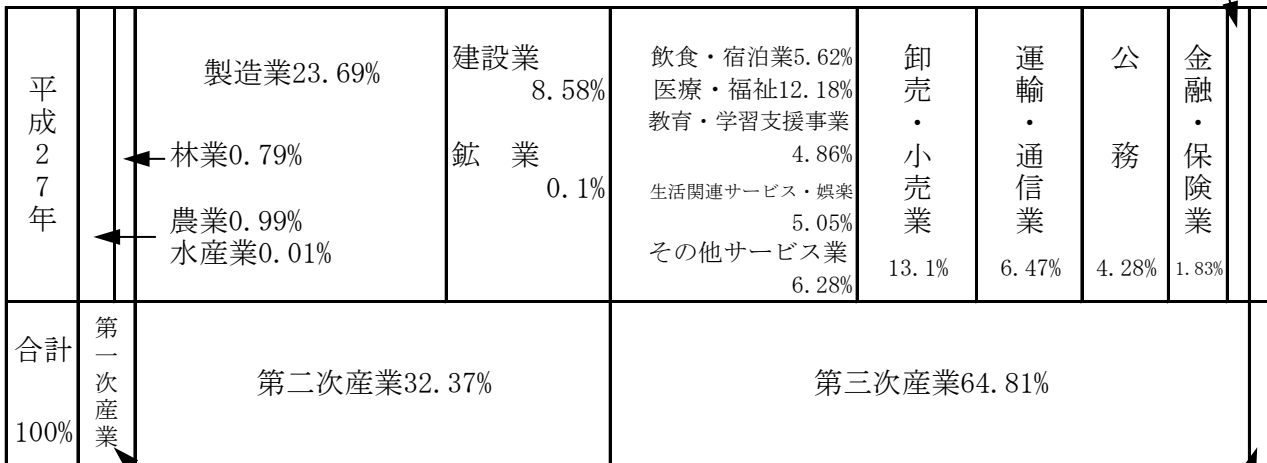

1.79%

分類不能 1.03%

(12) 年齢階層別・産業別就業者数の推移

(平成22年10月1日現在)

年齢別	産業別 性別			総 数			第 1 次 産 業			第 2 次 産 業			第 3 次 産 業		
	総 数	男	女	総 数	男	女	総 数	男	女	総 数	男	女			
総 数	12,566	7,333	5,233	189	166	23	4,116	2,904	1,212	8,261	4,263	3,998			
15～19才	175	74	101	0	0	0	29	18	11	146	56	90			
20～24	744	361	383	3	3	0	174	134	40	567	224	343			
25～29	913	513	400	4	4	0	254	192	62	655	317	338			
30～34	870	506	364	7	5	2	288	211	77	575	290	285			
35～39	1,156	702	454	11	10	1	432	314	118	713	378	335			
40～44	1,358	730	628	9	9	0	530	359	171	819	362	457			
45～49	1,517	824	693	9	7	2	514	340	174	994	477	517			
50～54	1,523	850	673	19	15	4	441	297	144	1,063	538	525			
55～59	1,740	1,079	661	22	20	2	593	403	190	1,125	656	469			
60～64	1,365	879	486	39	33	6	485	357	128	841	489	352			
65才以上	1,205	815	390	66	60	6	376	279	97	763	476	287			
15～29	1,832	948	884	12	7	0	457	344	113	1,368	597	771			
30～44	3,384	1,938	1,446	27	24	3	1,250	884	366	2,107	1,030	1,077			
45～54	3,040	1,674	1,366	28	22	6	955	637	318	2,057	1,015	1,042			
55才以上	4,310	2,773	1,537	161	113	14	1,454	1,039	415	2,729	1,621	1,108			

(平成27年10月1日現在)

年齢別	産業別 性別			総 数			第 1 次 産 業			第 2 次 産 業			第 3 次 産 業		
	総 数	男	女	総 数	男	女	総 数	男	女	総 数	男	女			
総 数	11,433	6,556	4,877	207	176	31	3,740	2,629	1,111	7,486	3,751	3,735			
15～19才	155	80	75	1	1	0	30	22	8	124	57	67			
20～24	577	290	287	2	2	0	135	97	38	440	191	249			
25～29	786	443	343	5	3	2	218	161	57	563	279	284			
30～34	731	435	296	8	8	0	242	178	64	481	249	232			
35～39	831	462	369	10	9	1	270	186	84	551	267	284			
40～44	1,144	660	484	17	15	2	413	296	117	714	349	365			
45～49	1,352	699	653	11	11	0	529	354	175	812	334	478			
50～54	1,477	807	670	10	8	2	484	332	152	983	467	516			
55～59	1,409	766	643	21	15	6	419	277	142	969	474	495			
60～64	1,408	878	530	33	29	4	469	321	148	906	528	378			
65才以上	1,563	1,036	527	89	75	14	531	405	126	943	556	387			
15～29	1,518	813	705	8	6	2	383	280	103	1,127	527	600			
30～44	2,706	1,557	1,149	35	32	3	925	660	265	1,746	865	881			
45～54	2,829	1,506	1,323	21	19	2	1,013	686	327	1,795	801	994			
55才以上	4,380	2,680	1,700	143	119	24	1,419	1,003	416	2,818	1,558	1,260			

(13) 人口集中地区人口及び面積の推移

(各年10月1日現在)

年次	区分 面積 (k㎡)	世帯数	人口 (人)	対前回増加		人口集中地区の割合		人口密度(人/1k㎡当り)	
				増加数(人)	増加率(%)	面積(%)	人口(%)	人口集中地区	大月市全体
60年	1.7	2,384	7,118	△209	△2.9	0.61	20.4	4,187.1	124.4
平成2年	2.0	2,704	7,512	394	5.5	0.71	21.5	3,756.0	124.7
7年	1.8	2,625	6,765	△747	△9.9	0.64	19.2	3,758.3	125.6
12年	1.72	2,450	5,971	△794	△11.7	0.61	18.0	3,471.5	118.2
17年	1.48	2,068	5,057	△914	△15.3	0.53	16.2	3,416.9	110.2
22年	※平成22年国勢調査より、人口集中地区から除外となる。								100.3
27年									90.7

(14) 労働人口の推移

(各年10月1日現在)

年次	区分 男女別	総人口	15才以上 人口	労働力 人口	就業人口	完全失業者 人口	非労働力 人口
平成12年	男	16,298	13,824	9,887	9,426	461	3,830
	女	16,826	14,540	6,079	5,875	204	8,416
平成17年	総数	31,217	27,061	14,810	13,976	834	12,068
	男	15,262	13,016	8,894	8,314	580	3,985
	女	15,955	14,045	5,916	5,662	254	8,083
平成22年	総数	28,120	25,228	13,494	12,566	928	11,499
	男	13,639	12,139	8,012	7,333	679	4,000
	女	14,481	13,089	5,482	5,233	249	7,499
平成27年	総数	25,419	23,000	12,119	11,552	567	10,800
	男	12,378	11,147	7,031	6,629	402	4,082
	女	13,041	11,853	5,088	4,923	165	6,718

(15) 昼間人口の推移

(各年10月1日現在)

区 分	年次	総 数			就 業 者			通 学 者		
		1 7	2 2	2 7	1 7	2 2	2 7	1 7	2 2	2 7
常 住 人 口		30,878	28,120	25,419	-	-	-	-	-	-
昼 間 人 口		27,665	25,239	22,799	-	-	-	-	-	-
常住15才以上 就業者・通学者		16,246	14,494	13,113	13,976	12,566	11,552	2,270	1,928	1,561
うち市内 就業者・通学者		9,124	7,655	6,871	8,014	6,769	6,237	1,110	886	634
(A) うち市外 就業者・通学者		7,122	6,839	6,199	5,962	5,797	5,276	1,160	1,042	923
(B) 大月市への 就業者・通学者		3,895	3,783	3,497	3,048	2,964	2,905	847	819	592
(B) - (A) 流 入 者		△3,227	△3,056	△2,702	△2,914	△2,833	△2,371	△313	△223	△331
大月市を就業地・ 通学地とする者		13,019	11,438	10,368	11,062	9,733	9,142	1,957	1,705	1,226
昼間人口指数		89.6	89.8	89.7	-	-	-	-	-	-

注：昼間人口指数＝昼間人口÷常住人口×100

昼間人口欄の就業者、通学者は、15歳以上についてのものである。

(16) 常住地による就業・通学者 (15歳以上)

(平成27年10月1日現在)

地 域	総 数	就業者	通学者
市内に居住する者	13,113	11,552	1,561
市内で従業・通学	6,871	6,237	634
自 宅	1,312	1,312	-
自宅外	5,559	4,925	634
市外で従業・通学	6,199	5,276	923
県 内	3,725	3,251	474
県 外	2,424	1,983	441

(平成27年国勢調査)

(17) 従業地による就業・通勤者 (15歳以上)

(平成27年10月1日現在)

地 域	総 数	就業者	通学者
市内で従業・通学の者	10,461	9,223	1,238
市内に常住	6,871	6,237	634
自 宅	1,312	1,312	-
自宅外	5,559	4,925	634
市外に常住	3,497	2,905	592
県 内	3,035	2,496	539
県 外	462	409	53

(平成27年国勢調査)

(18) 世帯の種類・世帯人員別世帯数及び世帯人員

(各年10月1日現在)

区分		年次		平成17年		平成22年		平成27年		令和2年	
		構成		構成		構成		構成			
一 般 世 帯 人 員	総数	10,505	100%	10,142	100%	9,792	100%	9,232	100%		
	1人	2,178	20.7	2,265	22.3	2,451	25.0	2,566	27.8		
	2人	2,861	27.2	3,036	29.9	3,166	32.3	3,204	34.7		
	3人	1,970	18.8	1,975	19.5	1,902	19.4	1,722	18.7		
	4人	1,823	17.4	1,589	15.7	1,322	13.5	1,085	11.8		
	5人	900	8.6	709	7.0	588	6.0	394	4.3		
	6人	519	4.9	402	4.0	259	2.6	191	2.1		
	7人	203	1.9	131	1.3	80	0.8	56	0.6		
	8人	43	0.4	30	0.3	20	0.2	12	0.1		
	9人	8	0.1	4	0.0	3	0.0	1	0.0		
10人以上	0	0.0	1	0.0	1	0.0	1	0.0			
別	世帯人員	30,553		27,779		25,028		22,106			
	1世帯当り人員	2.91		2.74		2.56		2.39			
準 世 帯	世帯数	169 (施設等)		9 (施設等)		12 (施設等)		22 (施設等)			
	世帯人員	326		341		391		406			
全 世 帯	世帯数	10,519		10,151		9,804		9,254			
	世帯人員	30,879		28,120		25,419		22,512			

(19) 住居の種類・住宅の所有の関係別一般世帯数・一般世帯人員

(令和2年10月1日現在)

住居の種類 住宅の所有の関係	世帯数	世帯人員	1世帯当 り室人数	1世帯当 り室数	1人当 り室数	1世帯当 り延べ面積	1人当 り延べ面積
住宅に住む一般世帯	9,177	22,009	2.40	-	-	-	-
主 世 帯	9,091	21,863	2.40	-	-	-	-
持ち家	7,745	19,493	2.52	-	-	-	-
公営・公団・公社の借家	446	978	2.19	-	-	-	-
営借家	811	1,253	1.55	-	-	-	-
給与住宅	89	139	1.56	-	-	-	-
間 借 り	86	146	1.70	-	-	-	-
1 人 世 帯	-	-	-	-	-	-	-
2人以上の世帯	-	-	-	-	-	-	-
その他の一般世帯	55	97	1.76	-	-	-	-

平成7年国勢調査より間借りの内訳は人口30万人以上である。

(令和2年国勢調査)

(20) 住宅の建て方別・一般世帯数・一般世帯人員

(令和2年10月1日現在)

住 宅 の 建 て 方	主 世 帯						
	世 帯 数	世 帯 人 員	1 世 帯 当 り 人 員	1 世 帯 当 り 室 数	1 人 当 り 室 数	1 世 帯 当 り 延 面 積	1 人 当 り 延 面 積
総 数	9,091	21,863	2.40	-	-	-	-
一 戸 建	7,885	19,804	2.51	-	-	-	-
長 屋 建	125	220	1.76	-	-	-	-
共 同 住 宅	1,066	1,792	1.68	-	-	-	-
1. 2階	345	429	1.24	-	-	-	-
3～5階	721	1,363	1.89	-	-	-	-
6階以上	-	-	-	-	-	-	-
そ の 他	15	47	3.13	-	-	-	-

(21) 親族人員別一般世帯数・一般世帯人員
(6歳未満、18歳未満親族のいる一般世帯)

(令和2年10月1日現在)

世帯人員	総数	親族人員 1人	2	3	4	5	6	7人以上
一般世帯数	9,232	2,566	3,204	1,722	1,085	394	191	70
一般世帯人員	22,106	2,566	6,408	5,166	4,340	1,970	1,146	510
6歳未満親族 のいる一般世帯数	397	-	6	78	149	80	54	30
世帯人員	521	-	6	81	215	97	76	46
18歳未満のいる 一般世帯数	1,280	-	40	266	500	259	153	62
世帯人員	2,131	-	40	295	842	503	304	147

(22) 延べ面積・住宅の所有関係・別住宅に住む65歳以上親族のいる一般世帯数

(平成22年10月1日現在)

延べ面積	住宅に住む65歳以上 親族のいる一般世帯	主 世 帯					間 借 り
		総 数	持 ち 家	公 営 ・ 公 団 ・ 公 社 の 借 家	民 営 借 家	給 与 住 宅	
総 数	5,534	5519	5216	168	104	31	15
0～19㎡	6	4	-	-	4	-	2
20～29㎡	18	17	6	4	6	1	1
30～39㎡	81	78	13	50	15	-	3
40～49㎡	82	77	27	41	6	3	5
50～59㎡	51	48	21	18	8	1	3
60～69㎡	123	123	74	41	7	1	-
70～79㎡	216	216	194	11	10	1	-
80～89㎡	288	287	274	-	12	1	1
90～99㎡	437	437	427	1	5	4	-
100～119㎡	760	760	743	2	12	3	-
120～149㎡	1,233	1233	1223	-	8	2	-
150～199㎡	1,345	1345	1336	-	8	1	-
200～249㎡	568	568	559	-	2	7	-
250㎡以上	326	326	319	-	1	6	-

農 林 業

農 林 業

1. 専業兼業別農家数

(各年2月1日現在)

総農家数	令和2年 (戸)	平成27年 (戸)	前対比 (%)	令和2年地区別農家数(戸)							
				笹子	初狩	大月	賑岡	七保	猿橋	富浜	梁川
農家総数	794	930	85.4	50	101	98	97	148	140	87	73

(資料：2020農林業センサス)

(各年2月1日現在)

専業別農家数	平成27年 (戸)	平成22年 (戸)	前対比 (%)	平成27年地区別農家数(戸)							
				笹子	初狩	大月	賑岡	七保	猿橋	富浜	梁川
農家総数	930	1,023	90.9	51	109	129	116	172	167	101	85
専業農家数	18	30	60.0	1	2	3	3	6	1	1	1
兼業 総数	46	74	62.2	2	10	4	9	3	12	4	2
兼業 農家数 第1種兼業	1	1	100.0	-	-	-	1	-	-	-	-
兼業 農家数 第2種兼業	45	73	61.6	2	10	4	8	3	12	4	2

(資料：2015農林業センサス)

※ 農家とは、経営耕地面積が10アール以上の世帯及び経営耕地面積がこれら未満でも、調査期日前1年間における農業生産物総販売金額が15万円以上あった世帯をいう。

■ 農業の専業区分

専業農家とは、世帯員の中に兼業従業者が1人もいない農家をいう。

兼業農家とは、世帯員の中に兼業従業者が1人以上いる農家をいう。

第1種兼業農家とは、自営農業を主とする兼業農家をいう。

第2種兼業農家とは、自営農業を従とする兼業農家をいう。

この場合、主従は原則としていずれかの所得が多いかによって定める。

※ 2020年農林業センサスより専業農家数の調査項目を廃止したため、総農家数のみ記載

2. 農業経営体数

(令和2年2月1日現在) (単位: 経営体)

項目	地区別								
	総数	笹子町	初狩町	大月町	賑岡町	七保町	猿橋町	富浜町	梁川町
農業経営体数	45	-	7	5	9	3	13	5	3
個人経営体	44	-	7	5	8	3	13	5	3
団体経営体	1	-	-	-	1	-	-	-	-

(資料: 2020農林業センサス)

■ 農業経営体

農業経営体とは、経営耕地面積が30アール以上又は調査日前1年間の農産物販売金額が50万円以上のいずれかに該当する農家。

※2020農林業センサスより経営体項目が変更

3. 経営耕地規模別農家数

(令和2年2月1日現在) (単位: 経営体)

経営規模	地区別								
	総数	笹子町	初狩町	大月町	賑岡町	七保町	猿橋町	富浜町	梁川町
総 数	45	-	7	5	9	3	13	5	3
0.3ha未満	1	-	-	-	-	1	-	-	-
0.3~0.5ha "	31	-	5	3	7	2	9	4	1
0.5~1.0ha "	10	-	-	2	1	-	4	1	2
1.0~1.5ha "	3	-	2	-	1	-	-	-	-
1.5~2.0ha "	-	-	-	-	-	-	-	-	-
2.0ha以上	-	-	-	-	-	-	-	-	-

※農業経営体のみ対象

(資料: 2020農林業センサス)

4. 地区別耕地面積

(令和2年2月1日現在) (単位: ha)

地区別 耕地別	総面積	笹子町	初狩町	大月町	賑岡町	七保町	猿橋町	富浜町	梁川町
耕地総面積	21.2	-	3.9	2.7	4.2	0.8	5.6	2.2	1.7
田	12.3	-	3.2	2.6	2.8	0.2	3.0	-	0.7
畑	8.3	-	0.7	0.2	1.2	0.6	2.6	2.0	0.9
樹園地	0.6	-	-	-	0.2	-	0.1	0.2	0.1

※農業経営体のみ対象

(資料: 2020農林業センサス)

5. 農産物販売金額段階別販売農家数

(令和2年2月1日現在) (単位: 経営体)

地区別 耕地別	合計	笹子町	初狩町	大月町	賑岡町	七保町	猿橋町	富浜町	梁川町
農家総数	45	-	7	5	9	3	13	5	3
販売なし	22	-	5	4	6	1	5	-	1
50万円未満	14	-	1	1	-	1	8	3	-
50～100〃	5	-	1	-	1	-	-	1	2
100～300〃	2	-	-	-	1	-	-	1	-
300～500〃	-	-	-	-	-	-	-	-	-
500～1,000〃	2	-	-	-	1	1	-	-	-
1000万以上	-	-	-	-	-	-	-	-	-

※農業経営体のみ対象

(資料: 2020農林業センサス)

6. 農産物販売金額1位部門別農家数の推移

(単位：戸)

調査年	農産物を販売した農家数	稲	雑いもめ	穀類	工作	芸物	施野	設菜	露野	地菜	花花	き木	養	豚養	鶏	そのの畜	他産	養	蚕
17	38	7	3	1	-	15	2	-	-	-	-	-	-	-	-	-	-	-	3
22	31	6	4	2	-	14	3	-	-	-	-	-	-	-	-	-	-	-	2
27	29	11	7	-	-	6	2	-	-	-	-	-	-	-	-	-	-	-	-
R2	23	5	6	2	-	8	2	-	-	-	-	-	-	-	-	-	-	-	-

※農業経営体のみ対象

(資料：農林業センサス)

7. 販売目的農産物作付経営体数

(単位：戸)

地区別	類別	稲	麦	類	雑	穀	いも	類	工芸農作物	豆	類	野菜類	果樹類	花花	き木	類	その他作物(飼料用等)
総	数	-	-	-	2	9	4	9	13	2	3	1	-	-	-	-	-
笹子	町	-	-	-	-	-	-	-	-	-	-	-	-	-	-	-	-
初狩	町	-	-	-	1	-	-	-	-	-	-	-	-	-	-	-	-
大月	町	-	-	-	1	-	-	1	-	-	-	-	-	-	-	-	-
賑岡	町	-	-	-	1	1	2	1	-	1	-	-	-	-	-	-	-
七保	町	-	-	-	-	-	1	1	-	-	-	-	-	-	1	-	-
猿橋	町	-	-	1	3	-	4	4	1	-	-	-	-	-	-	-	-
富浜	町	-	-	1	2	2	2	5	1	-	-	-	-	-	-	-	-
梁川	町	-	-	-	1	-	-	2	-	-	1	-	-	-	1	-	-

※農業経営体のみ対象

(資料：2020農林業センサス)

8. 販売目的農産物作付面積

(令和2年2月1日) (単位: ha)

地区別	類別	(令和2年2月1日) (単位: ha)										
		稲	麦	類雑	穀	い も 類	豆 類	工 芸 農 作 物	野 菜 類	果 樹 類	花 木 類	そ の 他 (飼 料 用 等)
総	数	-	-	×	×	1	×	2	×	1	×	
笹	子 町	-	-	-	-	-	-	-	-	-	-	
初	狩 町	-	-	-	×	-	-	-	-	-	-	
大	月 町	-	-	-	×	-	-	×	-	-	-	
賑	岡 町	-	-	-	×	×	×	×	-	×	-	
七	保 町	-	-	-	-	×	×	-	-	×	-	
猿	橋 町	-	-	×	×	1	-	×	×	-	-	
富	浜 町	-	-	×	×	×	×	1	×	-	-	
梁	川 町	-	-	-	×	-	-	×	-	×	×	

※農林業共同体のみ対象

(資料: 2020農林業センサス)

※「×」は、1 ha未満。

9. 販売農家の年齢別世帯員数

		総 数	笹 子 町	初 狩 町	大 月 町	賑 岡 町	七 保 町	猿 橋 町	富 浜 町	梁 川 町
男 女 計		224	14	43	28	39	16	53	20	11
男	計	119	9	26	15	18	8	27	11	5
	14歳以下	5	1	2	2	-	-	-	-	-
	15～19	10	3	2	1	-	-	3	-	1
	20～24	4	-	3	-	-	-	-	1	-
	25～29	2	-	1	-	-	-	1	-	-
	30～34	5	-	3	2	-	-	-	-	-
	35～39	6	-	1	1	1	1	-	2	-
	40～44	2	-	-	-	1	1	-	-	-
	45～49	8	1	-	-	3	1	1	1	1
	50～54	11	1	3	2	1	-	3	1	-
	55～59	2	-	1	-	-	-	1	-	-
	60～64	7	-	-	1	2	1	1	2	-
	65～69	13	-	3	1	3	-	4	2	-
	70～74	11	-	3	2	1	1	2	-	2
	75～79	14	1	2	1	4	2	4	-	-
	80～84	11	1	2	1	1	1	3	1	1
85歳以上	8	1	-	1	1	-	4	1	-	
女	計	105	5	17	13	21	8	26	9	6
	14歳以下	5	-	1	2	1	-	1	-	-
	15～19	1	-	-	-	-	-	-	-	1
	20～24	5	-	-	-	1	1	3	-	-
	25～29	2	-	1	-	-	-	-	1	-
	30～34	3	-	-	1	-	-	1	1	-
	35～39	5	-	-	1	2	1	-	-	1
	40～44	4	1	2	1	-	-	-	-	-
	45～49	6	1	-	-	2	-	2	-	1
	50～54	6	-	3	-	-	1	2	-	-
	55～59	4	-	-	1	1	-	1	1	-
	60～64	14	-	2	1	4	-	4	3	-
	65～69	10	-	2	2	1	1	2	-	2
	70～74	9	1	3	1	1	2	1	-	-
	75～79	14	1	1	-	3	2	5	1	1
	80～84	8	1	2	2	1	-	1	1	-
85歳以上	9	-	-	1	4	-	3	1	-	

(資料：2015農林業センサス)

※2020農林業センサスでは集計なし

10. 農用機械（個人所有）台数

農用機械別	動力 田植機	トラクター	コンバイン
総数	55	64	41

(資料：2015農林業センサス)

※農業経営体のみ対象

※農林業センサスの調査項目が見直されたため、2020農林業センサスより項目を廃止

11. 経営耕地のある農家数と経営耕地面積

	計		販売農家		自給的農家	
	農家数 戸	耕地面積 ha	農家数 戸	耕地面積 ha	農家数 戸	耕地面積 ha
総数	794	143	44	21	75	122
笹子町	50	9	-	-	50	9
初狩町	101	21	7	4	94	17
大月町	98	18	5	3	93	15
賑岡町	97	19	8	4	89	15
七保町	148	21	3	1	145	21
猿橋町	140	27	13	6	127	22
富浜町	87	14	5	2	82	12
梁川町	73	13	3	2	70	11

(資料：2020農林業センサス)

12. 耕作放棄地

(1) 耕作放棄地のある農家数 (平成27年2月1日現在) (単位: 戸)

	総農家数			土地持ち 非農家数
	計	販売農家数	自給的農家数	
総 数	566	31	535	1044
笹 子 町	28	2	26	70
初 狩 町	42	4	38	42
大 月 町	68	3	65	145
賑 岡 町	67	4	63	124
七 保 町	104	3	101	311
猿 橋 町	117	9	108	127
富 浜 町	77	5	72	146
梁 川 町	63	1	62	79

(資料: 2015農林業センサス)

※農林業センサスの調査項目が見直されたため、2020農林業センサスより項目を廃止

(2) 耕作放棄地面積 (平成27年2月1日現在) (単位: ha)

	計	総農家数			土地持ち 非農家数
		小計	販売農家数	自給的農家数	
総 数	398	160	7	153	238
笹 子 町	19	6	0	5	13
初 狩 町	18	11	2	9	7
大 月 町	56	20	1	19	36
賑 岡 町	33	14	1	13	19
七 保 町	121	42	1	40	79
猿 橋 町	69	31	1	30	38
富 浜 町	44	17	1	16	27
梁 川 町	37	20	0	20	17

(資料: 2015農林業センサス)

※農林業センサスの調査項目が見直されたため、2020農林業センサスより項目を廃止

1 3. 保有山林がある林業経営体数と面積の推移

(各年2月1日現在)

調査年	区分	林業経営体数 (戸)	山 林 面 積 (ha)					
			所 有	貸 分	付 収	林 借 分	入 収	林 保 有 山 林
1 7		46	3,633		160		284	3,757
2 2		18	207		-		316	523
2 7		9	271		11		14	273
R 2		1	7		-		12	19

(資料：2020農林業センサス)

1 4. 林家数及び保有山林面積と林業経営体数

	林家数	保有山林面積 h a	林業経営体数	家族経営体	組織経営体
総 数	713	3,308	3	-	3
笹 子 町	80	497	-	-	-
初 狩 町	70	173	-	-	-
大 月 町	94	404	2	-	2
賑 岡 町	82	307	1	-	1
七 保 町	141	1,228	-	-	-
猿 橋 町	94	308	-	-	-
富 浜 町	71	156	-	-	-
梁 川 町	81	235	-	-	-

(資料：2020農林業センサス)

※林家とは、保有山林面積が1ヘクタール以上の世帯をいう。

※林業経営体とは、保有山林面積が3ヘクタール以上かつ過去5年間に林業作業を行うか森林施業計画を作成している、又は委託を受けて育林を行っている、立木の購入により素材生産を行っている事業体をいう

15. 林業従事日数別世帯員数

(令和2年2月1日現在)

地区別	区分	総数	1～59日	60日以上
総	数	9	-	9
笹	子町	-	-	-
初	狩町	-	-	-
大	月町	×	-	×
賑	岡町	×	-	×
七	保町	-	-	-
猿	橋町	-	-	-
富	浜町	-	-	-
梁	川町	-	-	-

※「×」は未公表値

(資料：2020農林業センサス)

※2020農林業センサスより60日以上の従事者のみ調査

16. 林野面積及び蓄積量の推移

(各年度末現在)

項目 年度	総 数				国 有 林			
	面積(ha)	蓄 積 量 (m3)			面積(ha)	蓄 積 量 (m3)		
		総 数	針 葉 樹	広 葉 樹		総 数	針 葉 樹	広 葉 樹
28	24,318	5,291,068	3,443,832	1,847,236	207	41,846	38,417	3,429
29	24,276	5,336,116	3,474,268	1,861,848	207	41,846	38,417	3,429
30	24,276	5,399,705	3,512,338	1,887,367	207	41,846	38,417	3,429
R1	24,276	5,471,098	3,562,934	1,908,164	207	44,177	40,589	3,588
R2	24,276	5,521,893	3,601,715	1,920,178	207	44,177	40,589	3,588

項目 年度	県 有 林				民 有 林			
	面積(ha)	蓄 積 量 (m3)			面積(ha)	蓄 積 量 (m3)		
		総 数	針 葉 樹	広 葉 樹		総 数	針 葉 樹	広 葉 樹
28	11,178	1,836,447	1,041,128	795,319	12,933	3,412,775	2,364,287	1,048,488
29	11,179	1,863,884	1,060,004	803,880	12,891	3,430,386	2,375,847	1,054,539
30	11,193	1,894,251	1,081,312	812,939	12,875	3,463,608	2,392,609	1,070,999
R1	11,196	1,920,869	1,100,357	820,512	12,873	3,506,052	2,421,988	1,084,064
R2	11,203	1,944,293	1,115,920	828,373	12,865	3,533,423	2,445,206	1,088,217

注：県有林は樹裁貸地を除く。未編成地、不要存地は除く。
 国有林は官行造林地を含む。

(資料：県林業統計書)

17. 保安林種類別面積の推移

項目 年度	種 類 別 面 積 (ha)											
	総 数		水 源 かん 養 土 砂 流 出 土 砂 崩 壊 防 備 水 害 防 備 風 致 保 安 林		保 安 林		防 備 保 安 林		保 安 林		保 安 林	
	箇 所	面 積	箇 所	面 積	箇 所	面 積	箇 所	面 積	箇 所	面 積	箇 所	面 積
24	…	(286)13,391	…	12,817	…	569	…	-	…	2	…	2
25	…	(286)13,393	…	12,818	…	570	…	1	…	1	…	2
26	…	(286)13,397	…	12,822	…	570	…	-	…	2	…	2
27	…	(286)13,401	…	12,825	…	570	…	0	…	2	…	2
28	…	(286)13,401	…	12,825	…	582	…	-	…	2	…	2
28	…	(286)13,413	…	12,825	…	582	…	0	…	2	…	2
29	…	(286)13,412	…	12,825	…	582	…	0	…	2	…	2
30	…	(286)13,427	…	12,825	…	597	…	0	…	2	…	2

(各年度末現在)

項目 年度	種 類 別 面 積 (ha)		う ち 県 有 林 の 面 積
	箇 所	面 積	
24	…	(286)	(286) 10,943
25	…	(286)	(286) 10,943
26	…	(286)	(286) 10,947
27	…	(286)	(286) 10,947
28	…	(286)	(286) 10,947
29	…	(286)	(286) 10,947
30	…	(286)	(286) 10,947

注：兼種保安林は(0)にうち数で、()に概数で示した。(資料：県統計年鑑)

事業所

1. 産業大分類別事業所数の推移

産業別	調査年	8	13
総数		1,945	1,788
農林水産業		3	3
鉱業		1	1
建設業		237	216
製造業		430	337
卸売・小売業		676	593
金融保険業		25	24
不動産業		41	56
運輸業		47	44
情報通信業		-	-
電気・ガス・水道業		3	6
飲食店・宿泊業		-	-
医療・福祉		-	-
教育・学習支援		-	-
複合サービス事業		-	-
サービス業務		451	479
公務		31	29

産業別	調査年	21	24	26	28
総数		1,542	(1365)	1,391	1,285
農業、林業		11	9	9	8
鉱業、採石業、砂利採取業		-	-	-	-
建設業		185	177	168	160
製造業		243	231	224	214
卸売業、小売業		324	286	268	258
金融業、保険業		20	16	17	18
不動産業、物品賃貸業		102	86	84	80
運輸業、郵便業		30	26	28	25
情報通信業		7	8	6	9
電気・ガス・水道業		7	6	8	5
飲食店・宿泊業		132	127	124	121
医療、福祉		71	(70)	82	80
教育、学習支援業		66	(41)	58	44
学術研究、専門・技術サービス業		42	36	41	36
生活関連サービス業、娯楽業		136	118	116	107
複合サービス事業		21	19	19	18
サービス業務		117	109	111	102
公務		28(未調査)		28(未調査)	

2. 産業大分類別従業者数の推移

産業別	調査年	8	13
総数		13,618	12,355
農林水産業		28	27
鉱業		53	38
建設業		1,442	1,281
製造業		3,893	3,227
卸売・小売業		3,158	2,859
金融保険業		722	259
不動産業		59	111
運輸業		503	463
情報通信業		-	-
電気・ガス・水道業		99	321
飲食店・宿泊業		-	-
医療・福祉		-	-
教育・学習支援		-	-
複合サービス事業		-	-
サービス業務		2,995	3,215
公務		666	554

(資料 平成18年以前：事業所・企業統計調査)

産業別	調査年	21	24	26	28
総数		10,451	(8481)	9,584	8,074
農業、林業		85	89	63	53
鉱業、採石業、砂利採取業		-	-	-	-
建設業		993	1,060	939	946
製造業		2,517	2,153	2,192	2,139
卸売業、小売業		1,529	1,346	1,222	1,207
金融業、保険業		178	180	183	180
不動産業、物品賃貸業		206	168	161	153
運輸業、郵便業		516	388	411	436
情報通信業		32	23	28	32
電気・ガス・水道業		322	310	277	213
飲食店・宿泊業		616	668	658	612
医療、福祉		964	(786)	1,153	876
教育、学習支援業		709	(446)	655	169
学術研究、専門・技術サービス業		206	107	180	136
生活関連サービス業、娯楽業		444	446	396	352
複合サービス事業		111	111	108	103
サービス業務		586	482	543	467
公務		437(未調査)		415(未調査)	

(資料 平成21年以降：経済センサス)

注：平成14年度より日本標準産業分類が改訂された。
 注：平成24年、平成28年は公的機関について未調査のため数に加えず

3. 産業別・地区別事業所数及び従業者数

(平成28年6月1日現在)

産業分類		地区								
		総数	笹子町	初狩町	大月町	賑岡町	七保町	猿橋町	富浜町	梁川町
総数	事業所数	1,285	58	84	587	116	127	167	117	29
	従業者数	8,074	381	656	3,398	782	720	908	1,023	206
農林業	事業所数	8	-	-	2	2	3	-	1	-
	従業者数	53	-	-	14	10	22	-	7	-
鉱業、採石業、砂利採取業	事業所数	-	-	-	-	-	-	-	-	-
	従業者数	-	-	-	-	-	-	-	-	-
建設業	事業所数	160	9	17	45	21	30	22	13	3
	従業者数	946	137	72	291	100	125	172	25	24
製造業	事業所数	214	17	17	46	40	32	22	34	6
	従業者数	2,139	132	206	381	352	146	188	625	109
電気・ガス・熱供給・水道業	事業所数	5	1	-	2	1	1	-	-	-
	従業者数	213	12	-	98	98	5	-	-	-
情報通信業	事業所数	9	1	-	7	-	-	-	-	1
	従業者数	32	6	-	23	-	-	-	-	3
運輸業 郵便業	事業所数	25	1	5	13	-	1	5	-	-
	従業者数	436	11	57	225	-	48	95	-	-
卸売業 小売業	事業所数	258	9	17	140	6	20	39	25	2
	従業者数	1,207	37	108	639	11	130	148	132	2
金融業 保険業	事業所数	18	-	-	13	-	-	5	-	-
	従業者数	180	-	-	145	-	-	35	-	-
不動産業、 物品賃貸業	事業所数	80	2	1	58	5	1	7	6	-
	従業者数	153	3	2	118	6	3	11	10	-
専門・技術 サービス業	事業所数	36	1	2	21	1	4	4	3	-
	従業者数	136	1	4	101	2	16	7	5	-
宿泊業、飲食 サービス業	事業所数	121	4	5	82	5	2	10	7	6
	従業者数	612	10	43	454	12	19	25	32	17
生活関連 サービス業	事業所数	107	4	8	44	9	14	17	8	3
	従業者数	352	4	11	164	12	26	37	90	8
教育、学習 支援業	事業所数	44	1	1	24	4	2	6	4	2
	従業者数	169	1	2	86	24	2	23	15	16
医療 福祉	事業所数	80	3	3	41	8	8	13	3	1
	従業者数	876	3	74	402	124	142	92	38	1
複合サ ビス事 業	事業所数	18	2	2	4	1	2	4	2	1
	従業者数	103	4	14	36	1	8	23	14	3
サービス業	事業所数	102	3	6	45	13	7	13	11	4
	従業者数	467	20	63	221	30	28	52	30	23

(資料：平成28年経済センサス活動調査)

公務	事業所数	28	2	2	15	-	3	2	2	2
	従業者数	415	3	3	391	-	9	3	3	3

(資料：平成26年経済センサス基礎調査)

注：事業所・企業統計調査は廃止となり、平成21年以降経済センサスにて対応。

4. 地区別・従業者規模別事業所数

(平成28年6月1日現在)

地区	規模		1～4人		5～9人		10～19人		20～29人		30人以上		派遣従業者のみ		従業者数
	事業所数	構成比	事業所数	構成比	事業所数	構成比	事業所数	構成比	事業所数	構成比	事業所数	構成比	事業所数	構成比	
総数	1,285	100.0	886	68.9	194	15.1	122	9.5	38	3.0	41	3.2	4	0.5	8,074
笹子町	58	100.0	39	67.2	5	8.6	8	13.8	4	6.9	2	3.4	0	0.0	381
初狩町	84	100.0	51	60.7	13	15.5	13	15.5	2	2.4	4	4.8	1	1.2	656
大月町	587	100.0	403	68.7	94	16.0	54	9.2	20	3.4	13	2.2	3	0.5	3,398
賑岡町	116	100.0	82	70.7	20	17.2	6	5.2	1	0.9	7	6.0	0	0.0	782
七保町	127	100.0	93	73.2	18	14.2	10	7.9	3	2.4	3	2.4	0	0.0	720
猿橋町	167	100.0	119	71.3	27	16.2	13	7.8	4	2.4	4	2.4	0	0.0	908
富浜町	117	100.0	79	67.5	15	12.8	13	11.1	3	2.6	7	6.0	0	0.0	1,023
梁川町	29	100.0	20	69.0	2	6.9	5	17.2	1	3.4	1	3.4	0	0.0	206

5. 経営組織別事業所数・従業者数の推移

年次	総数		民								公 営	
			個 人		会 社		会社以外の法人		法人でない団体			
	事業所数	従業者数	事業所数	従業者数	事業所数	従業者数	事業所数	従業者数	事業所数	従業者数	事業所数	従業者数
8	1,945	13,618	1,284	3,587	485	7,031	82	1,067	6	44	88	1,889
13	1,788	12,355	1,119	3,139	489	6,657	89	731	3	11	88	1,817
18	1,689	10,888	996	2,411	502	6,179	107	869	5	8	79	1,421
21	1,542	10,451	(事業所数) 1,474				(従業者数) 9,115				68	1,336
26	1,391	9,584	713	1,698	522	5,750	94	901	3	4	59	1,231
28	1,285	8,074	696	1,648	491	5,586	95	836	3	4	未調査	未調査

調査日は、平成8年10月1日、同13年10月1日、同18年10月1日、同26年7月1日、同28年6月1日現在

注：事業所・企業統計調査は廃止となり、平成21年以降経済センサスにて対応。

注：平成28年経済センサス活動調査は公営事業所について調査していないため、総数に含まれていない。

(資料：事業所・企業統計調査)

(平成21年以降、経済センサス)

6. 事業所数及び従業者数の推移

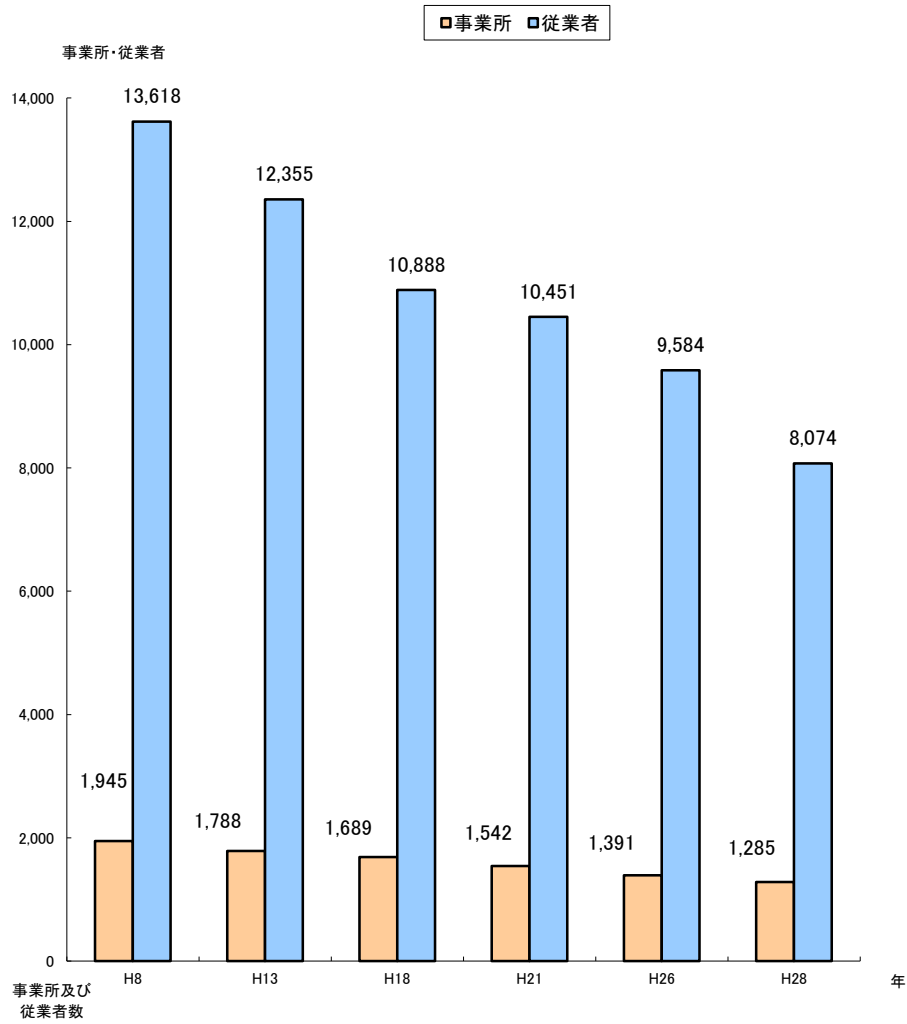

工業

工業

1. 工業概況の推移

(平成26年まで12月31日現在)

(平成29年から6月1日現在)

区 分	単 位	2 0	2 1	2 2	2 4	2 5	2 6
事 業 所 数	ヶ 所	120	99	97	96	95	94
従 業 者 数	人	2,211	1,950	1,979	1,854	1,666	1,863
製 造 品 出 荷 額 等	百 万 円	50,829	35,448	36,033	43,540	36,727	41,808

(単位：百万円)

区 分	単 位	2 9	3 0	R 1	R 2
事 業 所 数	ヶ 所	79	79	76	75
従 業 者 数	人	1,849	1,865	1,846	1,841
製 造 品 出 荷 額 等	百 万 円	37,113	39,075	39,391	39,370

(資料：工業統計調査)

注：従業者4人以上の事業所についてのものである。

注：平成23、27、28年調査は実施なし。

注：製造品出荷額については前年によるもの

注：平成29年調査から基準日は6月1日現在となる。

2. 業種別事業所数の推移

(平成29年から 6月 1日現在)

業 種	2 8	2 9	3 0	R 1	R 2
総 数	-	79	79	76	75
食 料 品	-	4	4	3	2
飲 料	-	1	1	1	1
織 維 工 業	-	2	2	2	2
木 材 ・ 木 製 品	-	1	1	1	1
印 刷 ・ 同 関 連 品	-	1	1	0	0
化 学 工 業 製 品	-	1	1	1	1
プ ラ ス チ ッ ク 製 品	-	11	11	11	12
窯 業 ・ 土 石	-	2	3	3	3
非 鉄 金 属	-	1	1	0	1
金 属 製 品	-	3	4	5	5
は ん 用 機 械 器 具	-	5	6	4	4
生 産 用 機 械 器 具	-	10	8	8	9
業 務 用 機 械 器 具	-	4	4	4	3
電 子 部 品 ・ デ バ イ ス	-	10	8	6	6
電 気 機 械 器 具	-	9	9	10	9
情 報 通 信 機 械 器 具	-	0	1	1	1
輸 送 機 械 器 具	-	12	12	13	12
そ の 他	-	2	2	3	3

(資料：工業統計調査)

注：従業者 4人以上の事業所についてのものである。

注：平成28年調査は実施なし。

注：平成29年調査から基準日は6月1日現在となる。

3. 業種別就業者数の推移

(平成29年から6月1日現在)

業 種	28	29	30	R1	R2
総 数	-	1,849	1,865	1,846	1,841
食 料 品	-	49	49	34	19
飲 料	-	37	33	34	34
織 維 工 業	-	29	33	32	33
木 材 ・ 木 製 品	-	11	13	12	12
印 刷 ・ 同 関 連 品	-	4	4	-	-
化 学 工 業 製 品	-	32	34	34	41
プ ラ ス チ ッ ク 製 品	-	221	219	208	215
窯 業 ・ 土 石	-	29	45	38	47
非 鉄 金 属	-	6	6	-	12
金 属 製 品	-	44	55	71	67
は ん 用 機 械 器 具	-	328	369	309	298
生 産 用 機 械 器 具	-	239	234	231	237
業 務 用 機 械 器 具	-	49	48	48	44
電 子 部 品 ・ デ バ イ ス	-	362	282	311	356
電 気 機 械 器 具	-	124	129	152	152
情 報 通 信 機 械 器 具	-	-	24	24	27
輸 送 機 械 器 具	-	270	274	284	226
そ の 他	-	15	14	24	21

(資料：工業統計調査)

注：従業者 4人以上の事業所についてのものである。

注：平成28年調査は実施なし。

注：平成29年調査から基準日は6月1日現在となる。

4. 業種別製造品出荷額等の推移

(平成29年から6月1日現在)
(単位：万円)

業 種	28	29	30	R1	R2
総 数	-	3,711,290	3,907,510	3,939,081	3,937,005
食 料 品	-	36,271	33,706	23,835	×
飲 料	-	×	×	×	×
織 維 工 業	-	×	×	×	×
木 材 ・ 木 製 品	-	×	×	×	×
印 刷 ・ 同 関 連 品	-	×	×	×	-
化 学 工 業 製 品	-	×	×	×	×
プ ラ ス チ ッ ク 製 品	-	243,289	237,502	235,550	264,578
窯 業 ・ 土 石	-	×	52,648	57,303	78,698
非 鉄 金 属	-	×	×	×	×
金 属 製 品	-	36,643	47,234	60,955	64,385
は ん 用 機 械 器 具	-	732,275	928,522	798,304	764,609
生 産 用 機 械 器 具	-	264,367	270,164	337,805	313,322
業 務 用 機 械 器 具	-	37,157	34,884	37,639	33,701
電 子 部 品 ・ デ バ イ ス	-	1,523,676	1,514,607	1,600,120	1,638,295
電 気 機 械 器 具	-	218,401	222,640	222,715	240,800
情 報 通 信 機 械 器 具	-	×	×	×	×
輸 送 機 械 器 具	-	416,505	395,623	409,316	358,590
そ の 他	-	×	×	14,609	14,137

(資料：工業統計調査)

注：従業者 4人以上の事業所についてのものである。

注：平成28年調査は実施なし。

注：製造品出荷額等については前年によるもの

注：各項目の金額等は、単位未満を四捨五入しているため、積み上げと合計が一致しない場合がある。

注：「X」は、集計対象となる事業所が1又は2であるため、これをそのまま掲げると個々の報告者の秘密が漏れるおそれがあるため秘匿した箇所である。

5. 従業者規模別事業所及び従業者数の推移

(平成26年まで12月31日現在)

(平成29年から6月1日現在)

規模別 年次	総 数		1～3 人		4～9 人		10～19 人		20～29 人		30～49 人		50～99 人		100 人以上	
	事業 所数	従業 者数	事業 所数	従業 者数	事業 所数	従業 者数	事業 所数	従業 者数	事業 所数	従業 者数	事業 所数	従業 者数	事業 所数	従業 者数	事業 所数	従業 者数
20	273	2,491	153	280	60	351	30	399	17	436	6	228	4	297	3	500
21	264	2,260	165	310	49	309	23	291	15	376	5	189	4	277	3	508
22	252	2,264	155	285	41	244	28	342	15	366	5	180	5	335	3	512
23	-	-	-	-	-	-	-	-	-	-	-	-	-	-	-	-
24	226	2,094	130	240	46	263	28	361	9	221	6	235	5	368	2	406
25	215	1,877	120	211	45	267	26	320	12	298	6	235	5	355	1	191
26	212	2,069	118	206	42	244	27	349	11	278	6	240	6	416	2	336
27	-	-	-	-	-	-	-	-	-	-	-	-	-	-	-	-
28	-	-	-	-	-	-	-	-	-	-	-	-	-	-	-	-
29	192	2,052	113	203	30	200	25	339	8	214	8	307	6	451	2	338
30	192	2,075	113	200	28	187	26	356	9	227	9	366	5	407	2	332
R1	181	2,042	105	196	29	200	21	280	10	258	9	362	5	391	2	355
R2	178	2,030	103	189	28	183	20	264	11	279	9	349	5	362	2	404

(資料：工業統計調査)

注：平成23、27、28年調査は実施なし。

注：平成29年調査から基準日は6月1日となる。

6. 従業者規模別事業所及び従業者数構成図（令和2年）

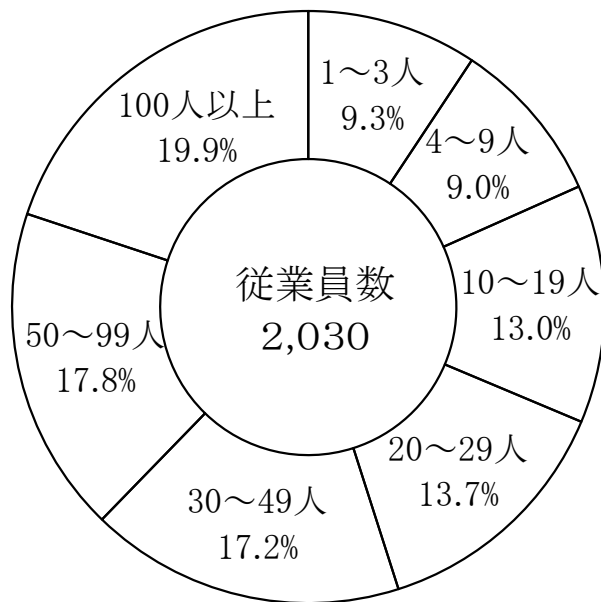
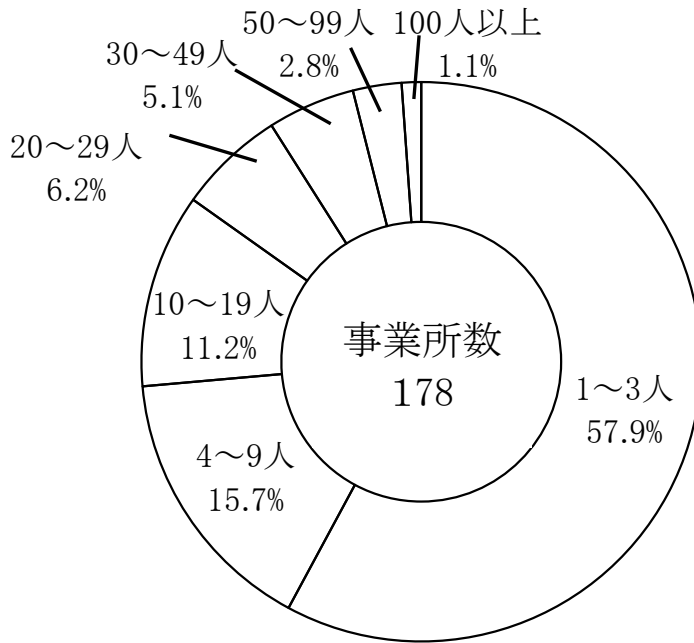

商業

1. 業種別・商店数・従業者数・商品販売額の推移

(単位：万円)

調査年 業種	平成11年7月1日			平成14年6月1日			平成16年6月1日		
	商店数	従業者数	商品販売額	商店数	従業者数	商品販売額	商店数	従業者数	商品販売額
総数	471	2,211	3,164,960	435	2,103	2,722,023	417	1,971	2,848,030
卸売業	58	320	1,089,382	42	236	763,942	47	290	1,012,728
小売業	413	1,891	2,075,578	393	1,867	1,958,081	370	1,681	1,835,302

調査年 業種	平成19年6月1日			平成26年7月1日			平成28年6月1日		
	商店数	従業者数	商品販売額	商店数	従業者数	商品販売額	商店数	従業者数	商品販売額
総数	359	1,705	2,563,493	235	988	1,543,492	233	1042	2,077,800
卸売業	36	205	882,500	25	90	259,854	31	124	660,500
小売業	323	1,500	1,680,993	210	898	1,283,638	202	918	1,417,300

(資料：経済センサス - 活動調査)

2. 業種別商店数・従業者数・商品販売額の状況

(平成28年6月1日現在)

業種	区分	商店数		従業者数		商品販売額(百万円)	
		実数	構成比	実数	構成比	実数	構成比
総数		233	100.0	1,042	100.0	20,778	100.0
卸売業	総数	31	13.3	124	11.9	6,605	31.8
	一般卸売業	31	13.3	124	11.9	6,605	31.8
	代理商・仲立業	-	-	-	-	-	-
小売業	総数	202	86.7	918	88.1	14,173	68.2
	織物・衣服身の回り品小売業	21	9.0	53	5.1	331	1.6
	飲食料品小売業	79	33.9	453	43.5	5,521	26.6
	機械器具小売業	16	6.9	77	7.4	2,006	9.7
	その他の小売業	74	31.8	316	30.3	6,119	29.4
	無店舗小売商	12	5.2	19	1.8	196	0.9

(資料：経済センサス - 活動調査)

3. 1 商店当り従業者数・商品販売額及び従業者 1 人当り商品販売額の推移

区分	調査年	9	11	14	16	19	26	28
1 商店当り従業者数 (人)		4.55	4.69	4.83	4.73	4.75	4.20	4.47
1 商店当り商品販売額 (千円)		80,126	67,197	62,575	68,298	71,406	65,680	89,176
従業者 1 人当り商品販売額 (千円)		17,585	14,315	12,943	14,449	15,035	15,622	19,940

(資料：経済センサス-活動調査)

注：3・6年には、元年調査の飲食店も含む。
 平成9年、11年については飲食店は含まない。
 調査日は、平成6年7月1日、平成9年6月1日、平成11年7月1日及、
 平成14年6月1日、平成16年6月1日、平成19年6月1日、平成26年7月1日現在。

4. 従業者規模別商店数

(平成28年6月1日現在)

区 分	総 数	1～2人	3～4人	5～9人	10～19人	20～29人	30～49人	50～99人	100人以上
実 数	258	199	34	17	3	2	2	1	0
構 成 比	100.0	77.1	13.2	6.6	1.2	0.8	0.8	0.4	0.0

注：従業者規模別商店数はデータの更新がされていないため、
 総数233と比較して商店数が多くなっている。(資料：経済センサス-活動調査)

5. 商業概況

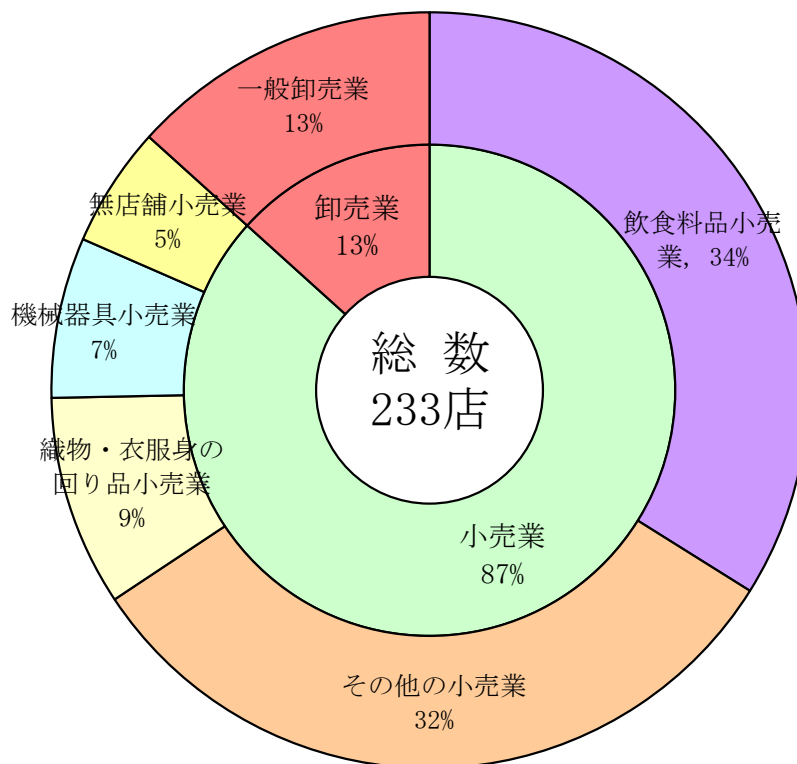

觀 光

1. 観光客入込状況の推移

(単位：人)

区分	年次	28	29	30	R1	R2
猿	橋	69,500	57,400	58,700	52,900	7,000
岩	殿山	44,998	36,945	45,957	45,143	33,730
扇	山	9,833	9,688	9,900	8,612	8,256
大月市郷土資料館		3,281	3,088	3,107	2,351	1,558
岩殿山ふれあいの館		4,740	2,636	3,720	3,806	1,035
計		132,352	109,757	121,384	112,812	51,579

平成25年より岩殿山、扇山に登山者カウンターを設置しその値を示しています。

(資料：産業観光課)

2. 観光地分布図



資料：産業観光課

3. 宿泊施設の状況

(令和3年12月31日現在)

施設	項目	施 設 数	収 容 力
旅 館		5	130
鉱 泉		-	-
民 宿		4	125
ビジネスホテル		1	10
計		10	265
キャンプ場・釣り場		3	130

(資料：産業観光課)

4. 娯楽施設の状況

(平成28年6月1日現在)

施 設 別	レ大 ス衆 トラ ン堂	そ う ど ば ん	専 門 料 理 店	す し 屋	酒ビ ヤ ホ ー ル	スパキ ナ ツ ク	喫 茶	遊 技 場	ス ポ ー ツ 施 設	※ そ の 他
合 計	28	13	29	3	11	12	5	2	5	4

※その他分類されない飲食店・娯楽業を含む

(資料：平成28年経済センサス活動調査)

地区	宿泊業	飲食店	持ち帰り・配達 飲食サービス業	洗濯・理容 美容・浴場業	その他の生活関連 サービス業	娯楽業
笹 子 町	0	4	1	4	0	0
初 狩 町	1	4	0	6	1	1
大 月 町	5	73	4	35	5	4
賑 岡 町	3	2	0	8	1	0
七 保 町	0	1	0	12	1	1
猿 橋 町	1	9	0	13	2	2
富 浜 町	0	5	2	7	0	1
梁 川 町	2	4	0	2	0	1
総 数	12	102	7	87	10	10

(資料：平成28年経済センサス活動調査)

都市整備

1. 都市計画区域面積及び人口

(令和2年3月31日現在)

大字又は 町丁名	項目	都 市 計 画 区 域				計	
		市街化区域又は用途区域		市街化調整区域又は用途区域外		人口 (人)	面積 (ha)
		人口 (人)	面積 (ha)	人口 (人)	面積 (ha)		
真 木				1,440	569.0	1,440	569.0
花 咲		776	49.4	142	368.6	918	418.0
大 月				104	152.0	104	152.0
駒 橋				0	154.5	0	154.5
大月1丁目		455	9.0			455	9.0
大月2丁目		480	19.0			480	19.0
大月3丁目		338	11.0			338	11.0
御太刀1丁目		500	15.0			500	15.0
御太刀2丁目		278	15.0			278	15.0
駒橋1丁目		355	14.0			355	14.0
駒橋2丁目		115	16.0			115	16.0
駒橋3丁目		97	11.5	9	1.0	106	12.5
強 瀬				688	106.0	688	106.0
岩 殿				152	29.0	152	29.0
畑 倉				1,093	649.0	1,093	649.0
浅 利				340	278.0	340	278.0
ゆりヶ丘				350	10.0	350	10.0
鳥 沢		928	49.2	1,712	971.8	2,640	1,021.0
宮 谷				620	308.0	620	308.0
下和田		498	10.7	585	221.3	1,083	232.0
葛 野				858	520.0	858	520.0
殿 上		300	50.3	0	59.6	300	109.9
猿 橋		880	51.3	42	143.7	922	195.0
伊 良 原				323	19.0	323	19.0
藤 崎				1,209	198.0	1,209	198.0
桂台ニュータウン		1,626	30.1			1,626	30.1
合 計		7,626	351.5	9,667	4,758.5	17,293	5,110.0

注：() 内は世帯数

(資料：地域整備課)

(令和3年3月31日現在)

項目 大字又は 町丁名	都 市 計 画 区 域				計	
	市街化区域又は用途区域		市街化調整区域又は用途区域外		人口 (人)	面積 (ha)
	人口 (人)	面積 (ha)	人口 (人)	面積 (ha)		
真 木			1,400	569.0	1,400	569.0
花 咲	770	49.4	144	368.6	914	418.0
大 月			107	152.0	107	152.0
駒 橋			0	154.5	0	154.5
大月1丁目	442	9.0			442	9.0
大月2丁目	461	19.0			461	19.0
大月3丁目	329	11.0			329	11.0
御太刀1丁目	505	15.0			505	15.0
御太刀2丁目	271	15.0			271	15.0
駒橋1丁目	337	14.0			337	14.0
駒橋2丁目	112	16.0			112	16.0
駒橋3丁目	98	11.5	9	1.0	107	12.5
強 瀬			686	106.0	686	106.0
岩 殿			144	29.0	144	29.0
畑 倉			1,062	649.0	1,062	649.0
浅 利			341	278.0	341	278.0
ゆりヶ丘			346	10.0	346	10.0
鳥 沢	920	49.2	1,642	971.8	2,562	1,021.0
宮 谷			607	308.0	607	308.0
下和田	478	10.7	574	221.3	1,052	232.0
葛 野			822	520.0	822	520.0
殿 上	290	50.3	0	59.6	290	109.9
猿 橋	862	51.3	36	143.7	898	195.0
伊 良 原			308	19.0	308	19.0
藤 崎			1,190	198.0	1,190	198.0
桂台ニュータウン	1,619	30.1			1,619	30.1
合 計	7,494	351.5	9,418	4,758.5	16,912	5,110.0

注：() 内は世帯数

(資料：地域整備課)

2. 地区別都市計画区域面積及び人口

(令和2年3月31日現在)

地区	区分	用途地域		用途地域外	
		人口 (人)	面積 (ha)	人口 (人)	面積 (ha)
大月町		3,394	159.9	1,695	1,245.1
賑岡町		0	0.0	2,623	1,072.0
富浜町		928	49.2	2,332	1,279.8
七保町		498	10.7	1,443	741.3
猿橋町		2,806	131.7	1,574	420.3
合計		7,626	351.5	9,667	4,758.5

(令和3年3月31日現在)

地区	区分	用途地域		用途地域外	
		人口 (人)	面積 (ha)	人口 (人)	面積 (ha)
大月町		3,325	159.9	1,660	1,245.1
賑岡町		0	0.0	2,579	1,072.0
富浜町		920	49.2	2,249	1,279.8
七保町		478	10.7	1,396	741.3
猿橋町		2,771	131.7	1,534	420.3
合計		7,494	351.5	9,418	4,758.5

(資料：地域整備課)

3. 用途地域面積

(令和2年3月31日現在)

項目	面積 (ha)	構成比 (%)
第1種低層住居専用地域	69.0	19.6
第1種中高層住居専用地域	1.2	0.3
第1種住居地域	176.0	50.1
準住居地域	80.3	22.8
近隣商業地域	7.5	2.1
商業地域	17.5	5.0
合計	351.5	100.0

(令和3年3月31日現在)

項目	面積 (ha)	構成比 (%)
第1種低層住居専用地域	69.0	19.6
第1種中高層住居専用地域	1.2	0.3
第1種住居地域	175.8	50.0
準住居地域	80.5	22.9
近隣商業地域	7.5	2.1
商業地域	17.5	5.0
合計	351.5	100.0

(資料：地域整備課)

4. 道路の現況

(令和2年4月1日現在)

区分 道路別	路線数	実延長 (m)	構 成 比 (%)	舗 装		改 良		自 動 車 交 通 不 能	
				延 長 (m)	舗 装 率 (%)	延 長 (m)	改 良 率 (%)	延 長 (m)	交 通 不 能 率 (%)
総 数	863	366,318	100.0	304,487	83.1	263,327	71.9	31,773	8.7
国 道	2	50,637	13.8	50,637	100.0	44,613	88.1	0	0.0%
県 道	13	38,974	10.6	38,974	100.0	24,256	62.2	0	0.0%
市 道	848	276,707	75.5	214,876	77.7	194,458	70.3	31,773	11.5%

国道20号 31,091m 国道139号 856m 一般国道指定外18,690m (資料：国土交通省、富士東部建設事務所、建設課)
 ※平成29年4月1日と比較して実延長が減少している。平成30年に精査を行ったことによる差であり、
 実際に道路の実延長が変わったわけではない。

5. 橋梁の現況

(令和2年4月1日現在)

区分 道路別	橋 数	延 長 (m)	永 久 橋		木 橋		永 久 橋 ・ 木 橋 の う ち				永 久 率 (%)
			橋 数	延 長 (m)	橋 数	延 長 (m)	荷 重 制 限 橋		交 通 不 能 橋		
							橋 数	延 長 (m)	橋 数	延 長 (m)	
総 数	355	9,415.5	339	9,318.5	16	97	6	216.0	39	630.0	95.5
国 道	65	2,954.7	65	2,954.7	0	0	0	0.0	0	0.0	100.0
県 道	49	992.8	49	992.8	0	0	0	0.0	0	0.0	100.0
市 道	241	5,468.0	225	5,371.0	16	97	6	216.0	39	630.0	93.4

(資料：国土交通省、富士東部建設事務所、建設課)

6. 市道整備状況の推移

(単位：m)

区分		年度					
		27	28	29	30	R1	R2
実延長		270,927	271,767	272,342	272,816	276,361	276,707
実延長のうち	改良済延長	188,722	189,566	190,230	190,494	194,112	194,458
	(改良率)	(69.7%)	(69.8%)	(69.8%)	(69.8%)	(70.2%)	(70.3%)
	舗装済延長	208,822	209,733	210,451	210,724	214,393	214,876
	(舗装率)	(77.1%)	(77.2%)	(77.3%)	(77.2%)	(77.6%)	(77.7%)
自動車道延長		31,801	31,740	31,775	31,775	31,775	31,773

(資料：建設課)

7. 市道橋梁整備状況の推移

(単位：ヶ所・m)

区分		年度						
		27	28	29	30	R1	R2	
木橋	箇所数	17	17	17	16	16	16	
	延長	102	102	102	97	97	97	
永久橋	箇所数	221	221	222	223	225	225	
	延長	4,929	4,929	5,035	5,109	5,371	5,371	
合計	箇所数	238	238	239	239	241	241	
	延長	5,031	5,031	5,137	5,206	5,468	5,468	
永久橋率 (%)		92.9	92.9	92.9	93.3	93.4	93.4	
木橋・永久橋のうち	荷重制限橋	箇所数	6	6	6	6	6	6
		延長	217	217	216	216	216	216
	交通不能橋	箇所数	38	38	39	39	39	39
		延長	546	546	630	630	630	630

(資料：建設課)

8. 構造別建物棟数及び面積の推移

(各年1月1日)

区 分		3 1		R 2		R 3	
		棟 数	床 面 積	棟 数	床 面 積	棟 数	床 面 積
総 数		16,504	2,057,165	16,472	2,060,269	16,402	2,055,148
課 税 家 屋	総 数	15,156	1,932,429	15,150	1,937,266	15,002	1,910,976
	木 造	11,677	1,367,636	11,660	1,365,214	11,592	1,359,002
	非木造	3,479	564,793	3,490	572,052	3,410	551,974
非 課 税 家 屋		113	27,001	114	27,066	115	27,084
免 税 点 以 下 の 家 屋		1,235	97,735	1,208	95,937	1,285	117,088
課 税 建 物 用 途 別	総 数	11,677	1,367,636	11,660	1,365,214	11,592	1,359,002
	木 住 宅	8,960	1,252,114	8,960	1,250,755	8,935	1,248,972
	店 舗 (事業所・銀行含)	127	12,951	126	12,708	125	12,614
	造 工 場 及 び 倉 庫	677	44,176	671	43,771	656	42,244
	そ の 他	1,913	58,395	1,903	57,980	1,876	55,172
	非 総 数	3,479	564,793	3,490	572,052	3,410	551,974
木 住 宅 ・ ア パ ー ト	1,061	169,308	1,061	169,125	1,057	168,110	
造 所 の 他	2,418	395,485	2,429	402,927	2,353	383,864	

(資料：税務課 固定資産の概要調書)

9. 市営住宅戸数の推移

(年度末現在)

区 分	2 7	2 8	2 9	3 0	R 1	R 2
木 造	2戸	2戸	2戸	2戸	2戸	2戸
非 木 造	645戸	645戸	645戸	645戸	645戸	645戸
合 計	647戸	647戸	647戸	647戸	647戸	647戸

(資料：建設課)

10. 市営住宅の現況

(令和2年4月1日現在)

地区名	団 地 名	建設年度	戸 数	構 造	敷 地 面 積	戸 当 り 積	所 在 地	
初狩町	初 狩 団 地	S 4 2	10	簡 平	2,797.74㎡	36.63㎡	中初狩2,484	
		4 2	10	〃		32.19		
大月町	大 月 団 地	2 3	2	木 平	204.90	33.05	大月2-8-32	
		H 1 0	16	中 耐		1,847.23		59.96
	駒 橋 団 地	3 0	8	簡 平	3,543.73	19.83	駒橋3-2	
		3 0	12	〃		36.36		
		3 1	4	〃		36.36		
		3 2	2	〃		36.36		
	み ど う 団 地	H 6	10	中 耐	1,289.99	82.61	花咲1,560	
			10	〃		69.68		
	賑岡町	岩 殿 団 地	4 3	6	簡 平	3,202.56	36.63	畑倉2,446
			4 3	10	〃		32.19	
畑 倉 団 地		4 4	10	〃	2,800.24	36.63	畑倉1,240-1	
		4 4	10	〃		32.19		
浅 利 団 地		4 7	4	〃	9,979.94	34.83	浅利440-1	
		4 7	12	〃		38.58		
		4 8	6	〃		37.46		
		4 8	24	中 耐		52.63		
		4 9	4	簡 平		41.51		
石 動 団 地		4 9	32	中 耐	19,416.00	52.63	強瀬1,848	
		5 7	24	〃		71.57		
		5 8	24	〃		71.57		
	5 9	24	〃	71.57				
	6 0	24	〃	71.57				
	6 1	30	〃	71.57				
七保町	下 和 田 団 地	3 8	6	簡 平	5,947.93	36.63	下和田913	
		3 8	10	〃		32.19		
		4 0	2	〃		36.63		
		4 0	2	〃		32.19		
		4 1	10	〃		36.63		
		4 1	10	〃		32.19		
猿橋町	殿 上 団 地	3 7	19	〃	1,877.67	32.19	殿上559	
		3 9	10	〃		36.63		
		3 9	10	〃		32.19		
		4 0	8	〃		32.19		
	ア ッ ク メ 団 地	4 0	8	〃	6,684.00	36.63	猿橋1,634	
		4 0	8	〃		32.19		
		4 0	8	〃		36.63		
恋 路 団 地	5 3	30	中 耐	8,634.47	62.93	猿橋289		
	5 4	30	〃		65.04			
富浜町	横 吹 団 地	6 3	30	〃	8,634.47	71.79	藤崎632	
		H 2	30	〃		71.79		
		5 1	30	〃		62.51		
		5 2	30	〃		60.98		
	5 3	20	〃		62.93	鳥沢909		

※花咲団地のうち4戸は特定公共賃貸住宅である。

(資料：建設課)

上下水道

1. 上水道の状況

区分		年度				
		2 8	2 9	3 0	R 1	R 2
計 画 給 水 人 口 (人)		45,890	45,890	45,890	45,890	45,890
給 水 区 域 内 人 口 (人)		38,860	38,356	37,654	37,096	36,478
現 在 給 水 人 口 (人)		35,831	35,438	34,842	34,338	33,789
給 水 戸 数 (戸)		14,951	15,039	15,021	15,096	15,151
給 水 普 及 率 (%)		92.2	92.5	92.6	92.7	92.6
施 設 能 力 (m ³ /日)		36,600	36,600	36,600	36,600	36,600
取 水 能 力 (m ³ /日)		36,530	36,530	36,530	36,530	36,530
年 間 給 水 量	年 間 配 水 量 (千m ³)	5,892	5,903	5,849	5,401	5,296
	年 間 有 収 水 量 (千m ³)	4,322	4,334	4,223	4,111	4,089
	有 収 率 (%)	73.4	73.4	72.2	76.1	77.2
一 日 当 た り の 給 水 量	計 画 一 日 最 大 給 水 量 (m ³)	29,620	29,620	29,620	29,620	29,620
	一 日 最 大 給 水 量 (m ³)	18,112	21,256	18,885	16,567	16,567
	一 日 平 均 給 水 量 (m ³)	16,144	16,175	16,025	14,747	14,510
	有 収 水 量 (m ³)	11,842	11,874	11,571	11,231	11,202
一 日 一 人 当 た り の 給 水 量	計 画 一 人 一 日 最 大 給 水 量 (リットル)	645	645	645	645	645
	一 人 一 日 最 大 給 水 量 (リットル)	505	600	542	482	490
	一 人 一 日 平 均 給 水 量 (リットル)	451	456	460	429	429
	有 収 水 量 (リットル)	330	335	332	327	332

(資料：東部地域広域水道企業団)

2. 簡易水道の状況

区分		年度				
		2 8	2 9	3 0	R 1	R 2
計 画 給 水 人 口 (人)		12, 215	12, 215	12, 215	12, 215	9, 173
給 水 区 域 内 人 口 (人)		6, 407	6, 250	6, 131	5, 939	5, 822
現 在 給 水 人 口 (人)		6, 407	6, 250	6, 131	5, 939	5, 822
給 水 戸 数 (戸)		2, 508	2, 553	2, 446	2, 468	2, 478
給 水 普 及 率 (%)		100. 0	100. 0	100. 0	100. 0	100. 0
施 設 能 力 (m ³ /日)		4, 377	4, 377	4, 377	4, 377	4, 377
取 水 能 力 (m ³ /日)		4, 377	4, 377	4, 377	4, 377	4, 377
年 間 給 水 量	年 間 配 水 量 (千 m ³)	1, 018	1, 005	1, 028	1, 008	972
	年 間 有 収 水 量 (千 m ³)	736	736	713	676	686
	有 収 率 (%)	72. 3	73. 2	69. 4	67. 1	70. 6
一 日 当 た り の 給 水 量	計 画 一 日 最 大 給 水 量 (m ³)	3, 519	3, 519	3, 519	3, 519	3, 519
	一 日 最 大 給 水 量 (m ³)	3, 775	4, 111	3, 475	3, 203	3, 545
	一 日 平 均 給 水 量 (m ³)	2, 790	2, 755	2, 817	2, 760	2, 664
	有 収 水 量 (m ³)	2, 016	2, 016	1, 954	1, 853	1, 880
一 日 一 人 当 た り の 給 水 量	計 画 一 日 最 大 給 水 量 (m ³)	0. 29	0. 29	0. 29	0. 29	0. 38
	一 日 最 大 給 水 量 (m ³)	0. 59	0. 66	0. 57	0. 54	0. 61
	一 日 平 均 給 水 量 (m ³)	0. 44	0. 44	0. 46	0. 46	0. 46
	有 収 水 量 (m ³)	0. 31	0. 32	0. 32	0. 31	0. 32

(資料：地域整備課)

※令和2年度に計画給水人口が変更

3. 上水道水源別取水能力

(令和3年3月31日)

施 設 名	市 別	名 称	種 別	位 置	取 水 量 (m ³ /日)
上 水 道 (取水能力 35,810m ³ /日)	大 月 市	九 鬼 水 源	伏流水	都留市井倉	7,000
		堂 地 水 源	地下水	大月市大月町花咲	廃止
		猿 橋 水 源	湧 水	〃 猿橋町小沢	廃止
		下 和 田 水 源	地下水	〃 七保町下和田	廃止
		百 蔵 水 源	湧 水	〃 七保町下和田	廃止
		加 良 沢 水 源	地下水	〃 富浜町鳥沢	廃止
		久 保 水 源	地下水	〃 猿橋町藤崎	廃止
		大 島 水 源	地下水	〃 七保町葛野	廃止
		深 城 水 源	表流水	〃 七保町下和田	18,000
		花 咲 水 源	地下水	〃 大月町花咲	800
	上 野 原 市	三 二 山 水 源	表流水	上野原市桐原	10,010
		新 田 水 源	地下水	〃 新田	廃止
		鶴 島 水 源	伏流水	〃 鶴島	休止

注：平成18年度から企業団給水開始に伴い水源は上野原市を含む (資料：東部地域広域水道企業団)

4. 簡易水道地区別箇所及び取水量

(令和2年度末現在)

地 区 別	箇 所 数	水 源 種 別 箇 所 数				取 水 量 (m ³ /日)	
		表 流 水	伏 流 水	地 下 水	湧 水		
笹 子	3	0	0	1	2	(推定)	392
初 狩	5	0	0	2	3	(推定)	944
大 月	2	2	0	0	0	(推定)	904
脈 岡	1	1	0	0	0	(推定)	137
七 保	1	1	0	0	0	(推定)	34
猿 橋	3	3	0	0	0	(推定)	118
富 浜	2	2	0	0	0	(推定)	193
梁 川	2	2	0	0	0	(推定)	82
計	19	11	0	3	5	(推定)	2,804

(資料：地域整備課 簡易水道担当)

5. 水利用区分別及び水源別取水量

令和元年度

利 用 区 分		合 計	水 源 別			
			河 川 水	地 下 水	湧 水	伏 流 水
		m ³ /日	m ³ /日	m ³ /日	m ³ /日	m ³ /日
水道用水	上 水 道	35,810	28,010	800	0	7,000
	簡 易 水 道	2,908	1,605	1,062	241	0
農 業 用 水		134,784	134,784	-	-	-
合 計		173,502	164,399	1,862	241	7,000

令和2年度

利 用 区 分		合 計	水 源 別			
			河 川 水	地 下 水	湧 水	伏 流 水
		m ³ /日	m ³ /日	m ³ /日	m ³ /日	m ³ /日
水道用水	上 水 道	35,810	28,010	800	0	7,000
	簡 易 水 道	2,804	1,468	995	341	0
農 業 用 水		134,784	134,784	-	-	-
合 計		173,398	164,262	1,795	341	7,000

(資料：東部広域水道企業団・地域整備課・産業観光課)

6. 農業用水 地区別利用状況

(令和2年3月31日現在)

地 区 別	取 水 施 設 箇 所 数	かんがい 面積 (ha)	用 水 量	
			m ³ /秒	m ³ /日
笹 子 町	6	15.0	0.13	11,232
初 狩 町	9	33.3	0.22	19,008
大 月 町	14	75.5	0.42	36,288
賑 岡 町	7	43.5	0.27	23,328
七 保 町	3	26.7	0.16	13,824
猿 橋 町	5	38.0	0.21	18,144
富 浜 町	4	7.0	0.04	3,456
梁 川 町	7	17.5	0.11	9,504
合 計	55	256.5	1.56	134,784
大 月 ・ 猿 橋 町	五ヶ堰用水	4.5	0.25	21,600
猿 橋 町	小篠溜池	11.0	貯 水 量	90,000m ³

(資料：産業観光課)

7. 公共下水道整備状況及び普及状況

区 分 / 年 度		平成28年度末	平成29年度末	平成30年度末	令和元年度末	令和2年度末
① 排水面積	(h a)	0.00	0.00	0.00	0.09	0.00
	累計 (h a)	171.62	171.62	171.62	171.71	171.71
② 管路施設延長	(m)	14	65	137	129	360
	累計 (m)	44,270	44,335	44,472	44,600	44,960
③ 供用開始人口	(人)	298	-770	0	25	242
	累計 (人)	4,939	4,169	4,169	4,194	4,436
④ 普及率	(%)	19.1	16.9	17.3	17.8	19.3
⑤ 水洗化済人口	(人)	145	-836	61	67	-4
	累計 (人)	3,454	2,618	2,679	2,746	2,742
⑥ 水洗化率	(%)	69.9	62.8	64.3	65.5	61.8

(資料：地域整備課)

供用開始 : 平成16年度

普及率 = 供用開始人口累計 ÷ 行政人口 × 100

水洗化率 = 水洗化済人口累計 ÷ 供用開始人口累計 × 100

運輸・通信

運輸・通信

1. 車種別自動車保有台数の推移

(単位：台)

区分		年次				
		28	29	30	R1	R2
貨物用	普通車	494	510	512	528	526
	小型車	795	767	759	762	766
	被けん引車	4	6	8	8	9
乗合用バス		81	75	77	76	77
乗用	普通車	3,988	3,998	4,035	3,998	4,027
	小型車	5,091	4,965	4,842	4,703	4,500
特種用途車		410	403	392	400	400
大型特殊車		107	109	110	109	109
小型二輪車		355	352	348	349	358
小計		11,325	11,185	11,083	10,933	10,772
軽自動車		9,494	9,607	9,607	9,620	9,558
原動機付自転車		1,892	1,822	1,822	1,768	1,711
合計		22,711	22,614	22,512	22,321	22,041

(資料：関東運輸局山梨運輸支局・税務課)

2. 国道20号線交通量の推移

年度 地点名	22	23	24	25	26	27	28	29	30	R1
猿橋町猿橋	14,674 (18,948)	***	***	***	***	14,003 (18,071)	***	***	***	***
笹子町黒野田	6,644 (9,434)	***	***	***	***	9,099 (11,785)	***	***	***	***

秋12時間(7時~19時) 方向上下計 (資料: 道路交通センサス)
 () 内秋24時間(7時~7時)
 *** 観測設定無し
 ※R2調査は新型コロナウイルスの影響により、実施を延期(次回調査はR3)

3. 中央自動車道大月インター交通量

年度	総台数		流入車		流出車	
	総台数	1日平均台数	台数	1日平均台数	台数	1日平均台数
28	2,548,434	6,982	-	-	-	-
29	2,551,023	6,989	-	-	-	-
30	2,581,310	7,072	-	-	-	-
令和元年	2,633,460	7,215	-	-	-	-
令和2年	2,197,061	6,019	-	-	-	-

注: 料金無料車が含まれる。 (資料: 中日本高速道路株式会社)
 注: 平成23年度より、流入車・流出車の項目は総台数のみとします。

4. JR・私鉄駅別乗客数

(単位：人)

駅名		年度				
		28	29	30	R1	R2
J	梁川	-	-	-	-	-
	鳥沢	-	-	-	-	-
	猿橋	511,533	495,992	468,789	434,442	307,695
	大月	1,977,279	1,962,618	1,960,585	1,887,828	1,020,540
	初狩	-	-	-	-	-
R	笹子	-	-	-	-	-
	計	2,488,812	2,458,610	2,429,374	2,322,270	1,328,235
私鉄	富士急行 大月	1,247,091	1,192,814	1,190,626	1,147,103	636,823
合計		3,735,903	3,651,424	3,620,000	3,469,373	1,965,058

(資料：JR東日本八王子支社・富士急行(株))

- 注 JRについては、乗車人数のみ・私鉄については、乗降者人数の合計。
- 注 無人駅（梁川・鳥沢・初狩・笹子）については、開示できないこととなった。
- 注 私鉄については、乗車券購入者数で把握しており、平成27年3月から交通系ICカード導入

5. 電話加入台数及び普及状況の推移

(各年度末現在)

項目 \ 年度	28	29	30	R1	R2
一般加入電話数	4,582	4,396	4,176	4,146	3,917
公衆電話数	52	52	53	51	51
総数	4,634	4,448	4,229	4,197	3,968

(資料：NTT東日本山梨支店)

項目 \ 年度	28	29	30	R1	R2
INSネット64加入数	362	334	290	314	284
INSネット1500加入数	2	2	3	27	27

(資料：NTT東日本山梨支店)

市 民 生 活

1. 市民所得

(1) 総生産額及び分配所得の推移

年 度	市内総生産 (千円)	市民所得 (千円)	国勢調査人口 (人)	市民1人当り		就業者数 (人)	就業者1人当り	
				総生産 (千円)	分配所得 (千円)		総生産 (千円)	分配所得 (千円)
平成12年	97,345,538	88,679,028	33,124	2,939	2,677	-	7,117	6,484
平成17年	86,564,662	76,112,211	30,879	2,803	2,465	-	7,897	6,528
平成22年	77,395,773	69,363,150	28,120	2,752	2,467	13,068	5,923	5,308
平成27年	70,091,431	64,275,643	25,419	2,757	2,529	12,640	5,545	5,085

(資料：市町村民経済計算報告)

注 【市町村内主義】 市内で行われた経済活動を対象 市の居住者であるか否かは問わない

【市町村民主義】 市内に居住する者が行った経済活動を対象 市内か市外で行ったかは問わない

注 次の年度のデータの公表時、前の年度のデータが再計算される

注 H27より計算方法変更のため【就業者数】がH12, 17は市町村内就業者数、H22, 27は市町村民就業者数となっている

注 【就業者数】 H12, 17は非公表

(2) 市内総生産

(平成27年度)

項 目	所得額 (千円)	構成比 (%)
第 1 次 産 業	272,190	0.4
農 業	73,784	0.1
林 業	198,406	0.3
漁 業	-	-
第 2 次 産 業	17,746,837	25.3
鉱 業	-	-
建 設 業	4,866,923	6.9
製 造 業	12,879,914	18.4
第 3 次 産 業	51,743,343	73.8
卸 売 ・ 小 売 業	2,885,412	4.1
金 融 ・ 保 険 業	2,244,775	3.2
運 輸 ・ 郵 便 業	8,005,517	11.4
電 気 ・ ガ ス ・ 水 道 業	7,546,441	10.8
サ ー ビ ス 業	7,131,398	10.2
不 動 産 業	7,519,750	10.7
公 務	4,539,148	6.5
情 報 通 信 業	1,911,008	2.7
教 育	3,793,370	5.4
保 健 衛 生 ・ 社 会 事 業	6,166,523	8.8
計	69,762,370	99.5
輸入品に課せられる税・関税	1,161,664	1.7
総資本形成に係る消費税 (控除)	832,603	1.2
市 内 総 生 産	70,091,431	100.0

(資料：市町村民経済計算報告)

(3) 市民所得の分配

(平成27年度)

項 目	所 得 額 (千 円)	構 成 比 (%)
1. 雇 用 者 所 得	46,270,017	72.0
(1) 賃 金 ・ 俸 給	38,892,875	60.5
(2) 社会保障雇主負担	7,377,142	11.5
2. 財 産 所 得	4,527,941	7.0
(1) 一 般 財 政	△ 66,402	-0.1
(2) 対家計民間非営利団体	44,962	0.1
(3) 家 計	4,549,381	7.1
a. 利 子	1,138,995	1.8
b. 配 当	712,048	1.1
c. 賃 貸 料	360,440	0.6
d. 財 産 所 得	2,337,898	3.6
3. 企 業 所 得	13,477,685	21.0
(1) 民間法人企業 (配当控除後)	4,287,494	6.7
(2) 公 的 企 業	189,616	0.3
(3) 個 人 企 業	9,000,575	14.0
a. 農林・水産業	213,135	0.3
b. その他の産業	2,561,345	4.0
c. 持 家	6,226,095	9.7
市民分配所得	64,275,643	100.0

(資料：市町村民経済計算報告)

2. 社会福祉
(1) 市内保育所の現況

(令和2年4月1日現在)

保育所別	区分	保育所児童数		建物面積			屋外運動場	保育士数	給食施設の有無	定員1人当り建物面積	定員1人当り屋外運動場	入所率
		定数	入所数	鉄骨鉄筋	木造	計						
公立	総数	120人	76人	1,022㎡	0㎡	1,022㎡	1,096㎡	13人	-	8.5㎡	9.1㎡	63.3%
	初狩保育所	50人	32人	597㎡	-	597㎡	566㎡	6人	有	11.9㎡	11.3㎡	64.0%
	富浜保育所	70人	44人	425㎡	-	425㎡	530㎡	7人	有	6.1㎡	7.6㎡	62.9%
私立	総数	180人	168人	634㎡	527㎡	1,161㎡	1,730㎡	31人	-	6.5㎡	9.6㎡	93.3%
	真木保育園	40人	32人	-	288㎡	288㎡	750㎡	6人	有	7.2㎡	18.8㎡	80.0%
	大月保育園	90人	89人	634㎡	-	634㎡	595㎡	15人	有	7.0㎡	6.6㎡	98.9%
	ふたば保育園	50人	47人	-	239㎡	239㎡	385㎡	10人	有	4.8㎡	7.7㎡	94.0%

(資料：子育て健康課)

(令和3年4月1日現在)

保育所別	区分	保育所児童数		建物面積			屋外運動場	保育士数	給食施設の有無	定員1人当り建物面積	定員1人当り屋外運動場	入所率
		定数	入所数	鉄骨鉄筋	木造	計						
公立	総数	120人	64人	1,022㎡	0㎡	1,022㎡	1,096㎡	15人	-	8.5㎡	9.1㎡	53.3%
	初狩保育所	50人	31人	597㎡	-	597㎡	566㎡	8人	有	11.9㎡	11.3㎡	62.0%
	富浜保育所	70人	33人	425㎡	-	425㎡	530㎡	7人	有	6.1㎡	7.6㎡	47.1%
私立	総数	180人	169人	634㎡	977㎡	1,611㎡	2,165㎡	32人	-	9.0㎡	12.0㎡	93.9%
	真木保育園	30人	24人	-	288㎡	288㎡	750㎡	4人	有	9.6㎡	25.0㎡	80.0%
	大月保育園	90人	86人	634㎡	-	634㎡	595㎡	14人	有	7.0㎡	6.6㎡	95.6%
	令和にこにこ園	60人	59人	-	689㎡	689㎡	820㎡	14人	有	11.5㎡	13.7㎡	98.3%

(資料：子育て健康課)

※ふたば保育園は令和3年3月末をもって閉園
 ※令和3年4月1日より令和にこにこ園が開園

(2) 保育所(園)児童数の推移

(各年4月1日現在)

施設名	年 定 数	公 立 保 育 所							施設名	年 定 数	私 立 保 育 園							
		計	0歳児	1歳児	2歳児	3歳児	4歳児	5歳児			計	0歳児	1歳児	2歳児	3歳児	4歳児	5歳児	
初狩保育所	26	38	0	4	5	10	6	13	真木保育園	26	31	0	1	6	11	6	7	
	27	39	2	3	5	12	11	6		27	33	0	1	4	10	12	6	
	28	90	43	1	6	5	8	11		12	28	37	0	7	4	4	10	12
	29	37	1	2	7	5	10	12		29	40	33	0	3	9	6	5	10
	30	37	3	3	5	11	5	10		30	30	0	4	5	11	5	5	
	31	35	0	5	5	7	12	6		31	31	0	3	5	8	10	5	
	R2	50	32	2	1	6	5	7		11	R2	32	0	1	7	6	8	10
R3	31	0	5	6	7	6	7	R3	30	24	0	1	3	7	6	7		
富浜保育所	26	75	2	7	11	17	15	23	大月保育園	26	88	3	7	24	12	21	21	
	27	66	3	6	8	15	18	16		27	88	5	13	10	25	13	22	
	28	90	57	1	8	6	9	15		18	28	88	7	12	18	12	26	13
	29	61	1	8	16	10	11	15		29	90	89	4	15	12	17	16	25
	30	57	3	7	12	13	11	11		30	80	5	14	18	11	18	14	
	31	55	2	6	8	15	13	11		31	89	3	16	19	20	13	18	
	R2	70	44	0	7	6	5	14		12	R2	89	0	18	17	21	19	14
R3	33	0	3	7	5	5	13	R3	86	5	8	14	19	22	18			
公立保育所合計	26	113	2	11	16	27	21	36	ふたば保育園	26	59	3	5	11	18	12	10	
	27	105	5	9	13	27	29	22		27	60	60	3	6	9	15	15	12
	28	180	100	2	14	11	17	26		30	28	59	1	7	8	13	16	14
	29	98	2	10	23	15	21	27		29	58	2	6	8	12	14	16	
	30	94	6	10	17	24	16	21		30	50	2	7	8	7	12	14	
	31	90	2	11	13	22	25	17		31	50	48	5	6	8	10	8	11
	R2	120	76	2	8	12	10	21		23	R2	47	4	11	6	7	11	8
R3	64	0	8	13	12	11	20	R3	0	令和2年度末で閉園								
私立保育園合計	26	178	6	13	41	41	39	38	令和にこここ園	26	令和3年4月1日より開園							
	27	181	8	20	23	50	40	40		27								
	28	190	184	8	26	30	29	52		39							28	
	29	180	6	24	29	35	35	51		29							0	
	30	160	7	25	31	29	35	33		30								
	31	168	8	25	32	38	31	34		31								
	R2	180	168	4	30	30	34	38		32							R2	
R3	169	8	21	34	34	37	35	R3	60	59	3	12	17	8	9	10		

※瀬戸保育所は平成26年度より休所・平成30年度末で閉所

(資料：子育て健康課)

(3) 総合福祉センターの利用状況

(令和元年度)

区分	総数	児童母子 福祉センター	障害者 福祉センター	保健 センター	老人福祉 センター	多目的 ホール
利用回数	1,313	286	484	224	79	240
利用人員	21,232	4,874	4,989	2,709	2,334	6,326

(令和2年度)

区分	総数	児童母子 福祉センター	障害者 福祉センター	保健 センター	老人福祉 センター	多目的 ホール
利用回数	1,032	242	421	133	20	216
利用人員	10,992	2,317	3,284	1,956	315	3,120

注：利用回数には児童館及び入浴のみ利用者を除く。

(資料：福祉介護課)

(4) 身体障害者数の推移

(各年度末現在)

年度	総数		視覚障害		聴覚平衡機能障害		音声・言語機能障害		肢体不自由		内部障害	
	18才未満	18才以上	18才未満	18才以上	18才未満	18才以上	18才未満	18才以上	18才未満	18才以上	18才未満	18才以上
28	13	1,084	1	62	1	92	0	12	8	531	3	387
29	12	1,062	0	61	0	94	0	12	9	515	3	380
30	11	1,062	0	61	0	95	0	13	7	501	4	392
R1	13	1,056	0	65	0	101	0	14	9	488	4	388
R2	12	1,057	0	61	0	103	0	14	8	457	4	422

(資料：福祉介護課)

(5) 等級別身体障害者数の推移

(各年度末現在)

年 度	総 数		1 級		2 級		3 級		4 級		5 級		6 級	
	18才未満	18才以上	18才未満	18才以上	18才未満	18才以上	18才未満	18才以上	18才未満	18才以上	18才未満	18才以上	18才未満	18才以上
2 6	12	1,129	5	406	2	159	2	164	3	300	0	50	0	50
2 7	13	1,092	6	416	2	160	2	165	2	254	1	49	0	48
2 8	13	1,084	5	411	3	156	2	161	2	259	1	48	0	49
2 9	12	1,062	5	415	3	146	3	154	0	252	1	47	0	48
3 0	11	1,062	4	405	3	142	3	153	0	265	1	45	0	52
R 1	13	1,056	5	383	2	151	3	160	1	262	1	49	1	51
R 2	12	1,057	7	367	1	136	2	155	1	295	1	51	0	53

(資料：福祉介護課)

(6) 生活保護世帯数の推移

(各年度末現在)

年度		28	29	30	R1	R2
区分	世帯数	154	161	154	160	156
人	実数	193	198	191	205	202
員	保護率	7.7	8	8	8.7	8.8

注：保護率は1,000人当り

(資料：福祉介護課)

(7) 生活保護費の推移

(各年度末現在) (単位：千円)

年度		28	29	30	R1	R2
区分	生活保護費総額	296,447	310,907	301,611	317,045	336,372
	生活扶助費	103,286	98,366	91,155	92,261	92,862
	医療扶助費	146,977	164,801	159,710	170,989	187,101
	住宅扶助費	19,669	20,179	19,982	20,267	21,182
	その他の扶助費	26,515	27,561	30,764	33,528	35,227

(資料：福祉介護課)

3. 年金・保険
 (1) 拠出年金給付状況

(各年度末現在) (単位：人・件・千円)

年 度		2 8	2 9	3 0	R 1	R 2	
被 保 険 者 数	総 数	4,380	4,131	3,944	3,623	3,455	
	第 1 号	強 制	2,887	2,716	2,627	2,443	2,359
		任 意	42	37	42	30	27
	第 3 号	1,451	1,378	1,275	1,150	1,069	
給 付 状 況	総数	件 数	9,391	9,567	9,555	9,648	9,633
		年 金 額	6,154,723	6,291,073	6,331,317	6,439,770	6,496,255
	老齡 基礎 年金	件 数	8,346	8,597	8,682	8,838	8,896
		年 金 額	5,510,785	5,671,413	5,754,008	5,887,486	5,968,153
	老齡 年金	件 数	498	425	326	267	196
		年 金 額	175,376	156,524	114,403	92,875	69,312
	障 害 基 礎 年 金	件 数	477	478	479	476	476
		年 金 額	412,843	410,667	410,502	407,412	407,131
	障 害 年 金	件 数	15	14	13	13	11
		年 金 額	13,262	12,468	11,689	11,701	9,966
	遺 族 基 礎 年 金	件 数	52	50	51	51	52
		年 金 額	41,028	38,574	39,022	39,104	40,970
	母 子 年 金	件 数	0	0	0	0	0
		年 金 額	0	0	0	0	0
	遺 児 年 金	件 数	0	0	0	0	0
		年 金 額	0	0	0	0	0
	寡 婦 年 金	件 数	3	3	4	3	2
		年 金 額	1,429	1,427	1,693	1,192	723

(資料：市民課)

注)昭和61年4月1日、年金制度改正により、年金加入者の分類が変わる。
 障害基礎年金は新法、障害年金は旧法の該当者に分類した。

(2) 老齢福祉年金給付状況

平成24年度以降、給付対象者はいない

(3) 国民健康保険の概況

年 度	住 民 基 本 台 帳		国 民 健 康 保 険		加 入 率 (%)		一 世 帯 当 り 被 保 険 者 数
	世 帯 数	人 口	世 帯 数	被 保 険 者 数	世 帯 数	被 保 険 者 数	
2 6	10,588	26,302	4,204	7,190	39.7	27.3	1.71
2 7	10,545	25,775	4,157	6,975	39.4	27.1	1.68
2 8	10,504	25,226	3,911	6,379	37.2	25.3	1.63
2 9	10,480	24,640	3,812	6,087	36.4	24.7	1.60
3 0	10,361	24,022	3,670	5,790	35.4	24.1	1.58
R 1	10,326	23,516	3,601	5,583	34.9	23.7	1.55
R 2	10,278	22,962	3,578	5,503	34.8	24.0	1.54

(資料：市民課)

(4) 保険給付状況

(単位：円)

種 別	受診件数	費用額 A=(B+C+D)	保険者負担分 B	一部負担金 C	他法負担金 D	受診率 (%)	1件当り 費用額	1人当り 費用額	
療 養 の 給 付	2 8	100,183	2,569,799,729	1,866,965,837	630,187,259	72,646,633	1,485.29	25,651	380,993
	2 9	95,775	2,490,769,576	1,811,258,852	617,341,732	62,165,992	1,521.20	26,006	395,611
	3 0	92,639	2,396,087,315	1,745,399,125	595,291,849	55,396,341	1,543.47	25,865	399,215
	R 1	90,303	2,418,943,137	1,762,196,418	608,639,820	48,106,899	1,575.42	26,787	422,007
	R 2	82,446	2,249,436,631	1,652,812,870	546,541,248	50,082,453	1,480.45	27,284	403,921
療 養 費	2 8	1,416	13,971,261	10,194,834	3,500,141	276,286	20.99	9,867	2,071
	2 9	1,352	11,677,190	8,422,737	3,151,993	102,460	21.47	8,637	1,855
	3 0	1,143	11,021,609	7,963,658	3,036,914	21,037	19.04	9,643	1,836
	R 1	1,163	10,274,318	7,472,256	2,798,140	3,922	20.29	8,834	1,792
	R 2	938	10,837,323	7,908,835	2,928,488	0	16.84	11,554	1,946
療 養 諸 費 計	2 8	97,127	2,502,443,766	1,819,681,589	620,493,725	62,268,452	1,506.28	34,643	397,466
	2 9	97,127	2,502,446,766	1,819,681,589	620,493,725	62,268,452	1,542.68	25,795	397,466
	3 0	93,782	2,407,108,924	1,753,362,783	598,328,763	55,417,378	1,562.51	25,667	401,051
	R 1	91,466	2,429,217,455	1,769,668,674	611,437,960	48,110,821	1,595.71	26,559	423,799
	R 2	83,384	2,260,273,954	1,660,721,705	549,469,736	50,082,453	1,497.29	27,107	405,867

(資料：市民課)

(5) 療養給付の推移

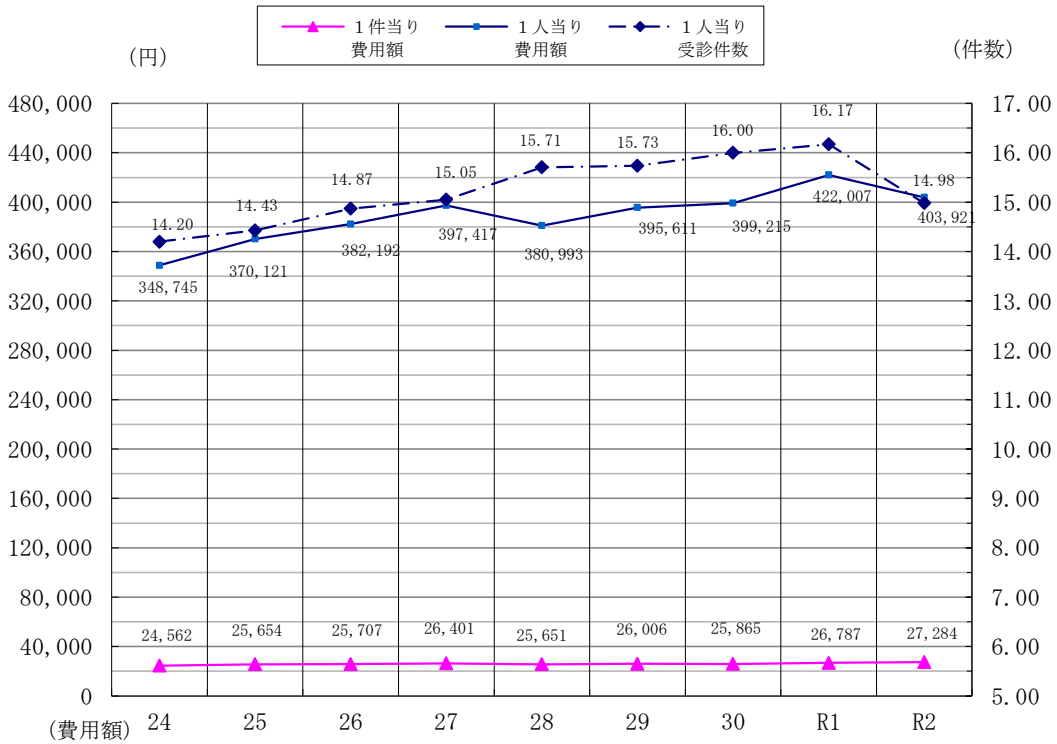

(6) 国民健康保険付加給付状況

(単位：件・円)

年度	総 額		出 産 育 児 一 時 金		葬 祭 費	
	件 数	給 付 額	件 数	給 付 額	件 数	給 付 額
28	57	5,776,200	8	3,326,200	49	2,450,000
29	61	6,380,000	9	3,780,000	52	2,600,000
30	70	8,238,750	13	5,388,750	57	2,850,000
R1	57	6,554,000	11	4,254,000	46	2,300,000
R2	56	6,102,640	9	3,752,640	47	2,350,000

(資料：市民課)

4. 介護保険事業の状況
 (1) 要介護度別認定者数

(令和2年3月末現在)

区 分	要支援1	要支援2	要介護1	要介護2	要介護3	要介護4	要介護5	計
第1号被保険者	81	147	346	253	249	210	132	1,418
第2号被保険者	2	2	0	6	2	7	1	20
合 計	83	149	346	259	251	217	133	1,438

(令和3年3月末現在)

区 分	要支援1	要支援2	要介護1	要介護2	要介護3	要介護4	要介護5	計
第1号被保険者	80	148	369	266	298	209	135	1,505
第2号被保険者	1	1	4	1	2	6	1	16
合 計	81	149	373	267	300	215	136	1,521

(資料：福祉介護課)

(2) 在宅介護サービス給付実績

(単位：円)

年 度 サ ー ビ ス 名	29年度 給付額	30年度 給付額	R1年度 給付額	R2年度 給付額
訪 問 介 護	118,266,056	102,548,622	118,418,374	127,617,258
訪 問 入 浴	11,445,390	8,443,149	11,338,375	10,648,608
訪 問 看 護	26,197,456	29,016,381	30,967,699	29,848,689
訪 問 リ ハ ビ リ	6,588,334	5,080,913	4,538,363	4,508,240
通 所 介 護	425,321,752	421,939,183	426,304,979	440,061,645
通 所 リ ハ ビ リ	77,239,192	83,009,558	86,162,961	82,987,681
福 祉 用 具 貸 与	66,078,562	71,182,354	73,002,137	79,536,518
短 期 入 所	117,055,237	148,712,383	136,979,981	129,171,062
そ の 他 単 品	492,418,387	578,558,757	615,920,356	601,527,411
福 祉 用 具 購 入	2,936,033	2,123,215	2,591,152	3,254,177
住 宅 改 修	6,667,153	7,220,554	8,632,566	7,818,242
合 計	1,350,213,552	1,457,835,069	1,514,856,943	1,516,979,531

(資料：福祉介護課)

(3) 施設介護サービス給付実績

(単位：円)

年 度 サ ー ビ ス 名	29年度 給付額	30年度 給付額	R1年度 給付額	R2年度 給付額
老人福祉施設	403,708,983	416,776,790	422,674,122	437,482,426
老人保健施設	444,921,637	411,713,577	413,563,084	433,096,412
療養型医療施設	17,878,907	15,672,944	16,990,723	2,980,993
介護医療院	-	1,176,887	16,836,648	16,412,655
合 計	866,509,527	845,340,198	870,064,577	889,972,486

(資料：福祉介護課)

5. 医療・衛生

(1) 医療施設の状況

(各年3月31日現在)

年次	病 院		診 療 所				歯 科 診療所	薬 局
	施設数	病床数	施設数	有床診療所 施設数	病床数	無床		
29	1	197	22	2	22	20	13	11
30	1	197	22	2	22	20	12	12
31/R1	1	197	22	2	22	20	13	12
R2	1	197	22	2	22	20	13	12
R3	1	197	21	2	22	19	13	12

注：医療法・薬事法に基づく許可及び届け出から

(資料：富士・東部保健福祉事務所)

(2) 医療従事者数及び施設数の推移

従事者数

(各年12月31日現在)

施設数

(各年3月31日現在)

年次	従事者数											
	医 師	歯 科 医 師	薬 剤 師	助 産 師	保 健 師	看 護 師	准 看 護 師	あ ん ま マ ッ サ ー ジ 指 圧 師	は り 師	き ゅ う 師	柔 整 復 道 師	
26	31	20	31	0	12	110	47	11	7	6	6	
27	2年に1度の調査											
28	28	17	27	0	11	121	44	11	7	6	7	
29	2年に1度の調査											
30	27	17	27	0	10	107	43	11	7	6	7	
31/R1	2年に1度の調査											
R2	27	23	27	0	11	101	37	11	7	6	7	
R3	2年に1度の調査											

注：本市に就業する者の数である。

(資料：富士・東部保健福祉事務所)

注：2年に1度の調査である。

(3) 市立中央病院概況の推移

(各年7月1日現在)

項目		年度	28	29	30	R1	R2
取 扱	外 来	年 計	75,814	72,938	72,005	71,904	64,874
		1日平均	259	249	245	248	222
患 者	入 院	年 計	25,702	28,480	30,255	26,754	24,672
		1日平均	70	78	83	73	68
数	計	年 計	101,516	101,418	102,260	98,658	89,546
		1日平均	329	327	328	321	290
入院外来患者比率 (%)			295.0	256.1	238.0	268.8	262.9
病 床 数			200	197	197	197	197
病 床 利 用 率			35.21	39.51	42.10	37.20	34.30
職 員 数	医 師		86	80	80	76	69
	看 護 師		91	88	79	88	87
	薬 剤 師		7	7	6	8	5
	放射線線技師		6	6	6	6	5
	臨床検査技師		9	9	9	9	8
	事 務 員		26	26	21	25	33
	そ の 他		49	49	54	49	50
計		274	265	255	261	257	

(4) 選択死因順位別死亡者数

年次	1位			2位			3位			4位			5位			その他の 選択死因		選択死因 死亡総数	
	死因名	死者 数	死亡率 (%)	死因名	死者 数	死亡率 (%)	死因名	死者 数	死亡率 (%)	死因名	死者 数	死亡率 (%)	死因名	死者 数	死亡率 (%)	死者 数	死亡率 (%)	死者 数	死亡率 (%)
28	悪性 新生物	76	(27.5)	心疾患	54	(19.6)	肺炎	42	(15.2)	脳血管 疾患	35	(12.7)	老衰	29	(10.5)	70	(25.4)	276	(100.0)
29	悪性 新生物	82	(25.7)	心疾患	63	(19.7)	脳血管 疾患	48	(15.0)	老衰	43	(13.5)	肺炎	31	(9.7)	52	(16.3)	319	(100.0)
30	悪性 新生物	96	(32.9)	心疾患	59	(20.2)	脳血管 疾患	40	(13.7)	肺炎	27	(9.2)	老衰	24	(8.2)	46	(15.8)	292	(100.0)
R1	悪性 新生物	85	(29.6)	心疾患	59	(20.6)	脳血管 疾患	40	(13.9)	肺炎	34	(11.8)	老衰	25	(8.7)	44	(15.3)	287	(100.0)
R2	悪性 新生物	85	(29.6)	心疾患	58	(20.2)	脳血管 疾患	43	(15.0)	老衰	37	(12.9)	肺炎	17	(5.9)	47	(16.4)	287	(100.0)

注：（ ）内は、構成比 %

(資料：富士・東部保健福祉事務所、人口動態統計)

(5) 選択死因別死亡率

年次	死因別 選択死亡 総数	脳血管 疾患	悪性 新生物	心疾患	不慮の 事故	肺炎	老衰	肝疾患	高血圧	自殺
28	122.4	21.0	28.7	23.4	7.7	10.5	12.9	3.6	1.6	2.4
29	132.0	19.8	33.9	26.0	4.9	12.8	17.8	2.0	2.4	2.7
30	124.1	17.0	40.8	25.0	5.9	11.4	10.2	1.7	0.4	3.8
R1	125.2	17.4	37.0	25.7	4.3	14.8	10.9	2.1	0.8	2.1
R2	128.4	19.2	38.0	25.9	6.2	7.6	16.5	13.4	0.9	1.3

注：死亡率人口1万人対

(資料：富士・東部保健福祉事務所)

(6) 河川水質測定結果（生活環境項目）

年度	検体採取地点	河川名	PH濃 イオン 濃度	D (PPM) 溶存 酸素	O 生 酸 量	BOD(PPM) 物化学的 要求量	COD(PPM) 学 的 要求 量	SS(PPM) 浮遊 物質 量	大腸菌群数 (MPN/100ml)
27	初狩地内	笹子川	8.1	12.9	0.5未満	1.6	2	3,300	
	初月橋上流	真木川	7.6	12.9	0.5未満	1.4	1未満	2,400	
	大月橋下	桂川	8.0	11.2	0.5未満	1.2	1	2,200	
	桂川合流手前	葛野川	7.7	12.4	0.5未満	1.3	1未満	1,300	
	富浜地内	桂川	8.1	12.1	0.5未満	1.6	1未満	790	
28	初狩地内	笹子川	7.7	12.7	0.5未満	0.9	1未満	490	
	初月橋上流	真木川	7.5	13.0	0.5未満	1.0	1未満	2,400	
	大月橋下	桂川	7.8	11.3	0.5未満	1.0	1未満	1,700	
	桂川合流手前	葛野川	7.7	12.8	0.5未満	1.1	1未満	490	
	富浜地内	桂川	8.3	12.5	0.5未満	1.1	1	1,700	
29	初狩地内	笹子川	7.3	13.4	0.5未満	0.6	1未満	230	
	初月橋上流	真木川	7.2	13.9	0.5未満	0.7	1未満	330	
	大月橋下	桂川	7.6	12.0	0.5未満	0.7	1未満	490	
	桂川合流手前	葛野川	7.4	13.3	0.5未満	1.0	1未満	790	
	富浜地内	桂川	7.6	14.1	0.7	1.3	1未満	490	
30	初狩地内	笹子川	7.6	12.3	0.5未満	0.5	1未満	230	
	初月橋上流	真木川	7.6	13.2	0.5未満	0.9	1未満	330	
	大月橋下	桂川	7.9	11.3	0.5未満	1.0	1未満	1,300	
	桂川合流手前	葛野川	7.8	13.0	0.5未満	1.2	1	1,700	
	富浜地内	桂川	7.9	12.0	0.5未満	1.0	2	1,700	
R1	初狩地内	笹子川	7.3	12.1	0.5未満	0.5	2	4,900	
	初月橋上流	真木川	7.2	12.8	0.5未満	0.6	1	1,100	
	大月橋下	桂川	7.6	11.3	0.5未満	0.5未満	1	4,900	
	桂川合流手前	葛野川	7.3	12.1	0.5未満	0.8	1未満	1,100	
	富浜地内	桂川	7.5	12.0	0.5未満	0.5	1未満	490	

注：H30年度統計書より表記方法を変更

※ 各年度冬季（2月）の定期調査の数値を算出根拠としている。

(資料：市民課 生活環境担当)

(7) 市民相談件数の推移

年度	相 談 件 数			要 望 ・ 苦 情 件 数			
	計	行 政	法 律	計	公 害	野 犬	そ の 他
28	102	9	93	89	6	12	71
29	121	8	113	168	2	10	156
30	125	34	91	127	9	15	103
R1	107	34	73	105	1	7	97
R2	86	14	72	63	3	6	54

(資料：市民課 生活環境担当)

(8) 種類別苦情受付件数

年度		26	27	28	29	30	R1	R2
典 型 七 公 害	大気汚染	0	0	0	0	0	0	0
	水質汚濁	0	1	0	0	0	0	0
	土壌汚染	0	0	0	0	0	0	0
	騒音	1	3	4	2	5	1	2
	振動	0	0	2	0	1	0	0
	地盤沈下	0	0	0	0	0	0	0
	悪臭	11	2	0	0	3	0	1
上記以外の苦情		49	94	83	166	118	104	60
合 計		61	100	89	168	127	105	63

(資料：市民課 生活環境担当)

(9) 火葬場利用状況の推移

年度		26	27	28	29	30	R1	R2
総	数	394	378	389	408	391	407	434
市	内	362	351	359	383	358	370	399
市	外	32	27	30	25	33	37	35

(資料：市民課 生活環境担当)

(10) し尿処理の推移

年 度	処 理 人 口 (人)	処 理 施 設 処 理 量 (k l)
27	1,268	7,384
28	1,028	8,117
29	906	8,155
30	966	8,002
R1	935	8,350
R2	901	8,249

(資料：公共施設状況調査)

注：平成22年度より、処理人口において単独浄化槽を除く。

(11) じん介処理の推移

年 度	処 理 人 口 (人)	収 集 量 (t)
27	25,795	7,928
28	25,226	7,777
29	25,226	7,587
30	24,022	7,624
R1	23,516	7,594
R2	22,978	7,658

(資料：公共施設状況調査)

6. 保安・防災

(1) 犯罪発生件数の推移

年次 罪種		年次				
		29	30	令和元年	令和2年	令和3年
凶悪犯		0	0	0	1	0
粗暴犯		3	10	6	5	2
窃盗犯		68	23	44	24	30
知能犯		4	1	9	6	7
その他		11	14	10	7	12
合計		86	48	69	43	51
犯罪率(%)		3.4	2.0	3.0	1.8	2.2

注：犯罪率は人口1,000人当り。

(資料：大月警察署)

(2) 交通事故発生状況の推移

区分		年次				
		29	30	令和元年	令和2年	令和3年
総件数		511	482	450	382	430
人身事故	件数	62	52	58	35	40
	死者	1	1	0	0	1
	傷者	79	63	75	45	54
物損事故件数		449	430	392	347	390

(資料：大月警察署)

(3) 地区別事故数の状況

(令和2年12月31日現在)

地区別	人身	物損
笹子町	4	35
初狩町	4	40
大月町	10	120
賑岡町	1	15
七保町	2	30
猿橋町	6	42
富浜町	6	51
梁川町	2	14
合計	35	347

(資料：大月警察署)

(4) 道路別交通事故発生状況

(令和2年12月31日現在)

道路別	区分		物損	合計	構成率 (%)
	人身	死者			
国道	27	0	147	174	45.5
県道	2	0	28	30	7.9
市道	5	0	75	80	20.9
その他	1	0	97	98	25.7
合計	35	0	347	382	100.0

(資料：大月警察署)

(令和3年12月31日現在)

地区別	人身	物損
笹子町	1	19
初狩町	9	49
大月町	15	155
賑岡町	1	28
七保町	4	33
猿橋町	3	48
富浜町	3	41
梁川町	4	17
合計	40	390

(資料：大月警察署)

(令和3年12月31日現在)

道路別	区分		物損	合計	構成率 (%)
	人身	死者			
国道	32	1	160	192	44.7
県道	2	0	27	29	6.7
市道	5	0	91	96	22.3
その他	1	0	112	113	26.3
合計	40	1	390	430	100.0

(資料：大月警察署)

(5) 消防現勢表

(令和2年4月1日)

種 別	消 防 署	消 防 団	消 防 施 設		
人 員	67人	826人	防 火 水 槽	100t以上	43基
屈折はしご車	1台		〃	60～100t未満	65基
化学消防車	1台		〃	40～60t未満	289基
救助工作車	1台		〃	20～40t未満	37基
消防ポンプ車	4台	14台	消 火 栓	(公設)	185基
小型動力ポンプ積載車	1台	45台	無線電話器	基地局	7基
救 急 車	1台		〃	移動局	29台
高規格救急車	4台		〃	携帯局	28台
指 揮 車	1台				
査 察 車	2台				
火災原因調査車	1台				
広 報 車	2台				
小型動力ポンプ	3台	3台			

(資料：消防本部)

※令和2年より消火栓数は大月町市街地数から市内全域数での記載

(令和3年4月1日)

種 別	消 防 署	消 防 団	消 防 施 設		
人 員	67人	813人	防 火 水 槽	100t以上	43基
屈折はしご車	1台		〃	60～100t未満	65基
化学消防車	1台		〃	40～60t未満	289基
救助工作車	1台		〃	20～40t未満	37基
消防ポンプ車	3台	12台	消 火 栓	(公設)	185基
小型動力ポンプ積載車	1台	47台	無線電話器	基地局	7基
救 急 車	0台		〃	移動局	29台
高規格救急車	5台		〃	携帯局	28台
指 揮 車	1台				
査 察 車	2台				
火災原因調査車	1台				
広 報 車	2台				
小型動力ポンプ	3台	3台			

(資料：消防本部)

(6) 救急出動状況の推移

種 別 \ 年 次	27	28	29	30	R1	R2
火 災 事 故	(3) 10	(2) 8	(1) 7	(2) 12	(6) 17	(5) 19
交 通 事 故	(28) 128	(36) 148	(30) 117	(25) 129	(39) 144	(17) 101
労 働 災 害 事 故	(2) 19		(1) 34	(1) 34	(2) 24	(4) 28
運 動 競 技 事 故	11	6	14	15	10	3
一 般 負 傷	(2) 176	(2) 193		(2) 207		
加 害 事 故	2	2	7	4	0	2
自 損 事 故	15	16	16	24	11	7
急 病	(19) 790	(13) 815	(8) 805	(14) 796	(17) 788	(10) 737
水 難 事 故	2	3	1	7	6	9
そ の 他 の 事 故			(1) 89		(3) 84	(1) 83
合 計	(54) 1,235	(53) 1,287	(41) 1,319	(44) 1,342	(67) 1,292	(37) 1,208

注：()内は中央道出動件数

(資料：消防署)

(7) 緊急出動の構成図

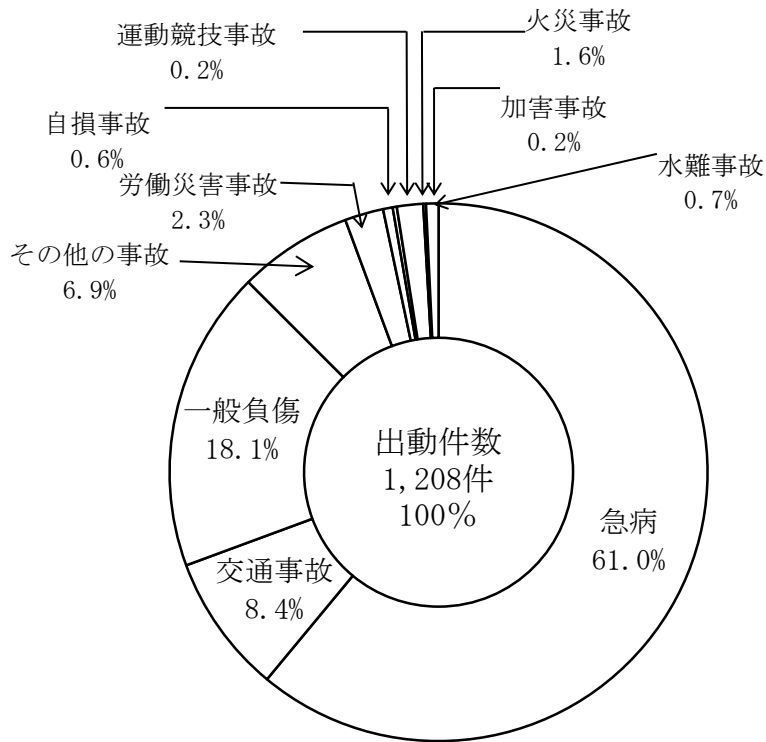

(8) 火災概況の推移

種類別		年次	28	29	30	R1	R2
建	発生件数	件	4	3	2	1	4
	損害額	千円	5,794	1,679	3	6,189	2,845
	焼損棟数	棟	5	2	2	4	3
	部分焼半焼棟合計	棟	0	0	0	0	0
物	全焼棟数	棟	2	1	0	2	1
	合計	棟	7	3	2	6	4
	罹災世帯数	戸	3	1	1	6	1
	罹災者数	人	6	2	2	14	2
	焼損面積	m ²	103.4	90.5	10.3	253.4	39.0
林野	発生件数	件	0	1	1	0	0
	損害額	千円	0	0	0	0	0
	焼損面積	a	0	47	7	0	0
車両	発生件数	件	1	1	2	5	5
	損害額	千円	169	500	190	4,300	6,966
その他	発生件数	件	3	6	6	7	2
	損害額	千円	0	0	0	10	0
合計	発生件数	件	8	11	11	13	11
	損害額	千円	5,963	2,179	193	10,499	9,811
	死者	人	1	0	0	0	0
	負傷者	人	2	1	0	2	0

(資料：消防本部)

(9) 地区別・種別火災件数の推移

年次	地区別	笹子町	初狩町	大月町	賑岡町	七保町	猿橋町	富浜町	梁川町	中央道	合計	
	種別											
28	建物	2		1		0		1			4	
	林野											0
	その他	1		2						1	4	
	計	0	1	2	2	1	0	0	1	1	8	
29	建物	1						2			3	
	林野											1
	その他	2		1	1	1		1		1	6	
	計	0	3	1	1	0	1	2	2	0	10	
30	建物	1				1					2	
	林野											1
	その他	1				2		1	1	1	6	
	計	0	1	1	1	2	2	1	1	0	9	
R1	建物	1									1	
	林野											0
	その他	3		2	1	1		1	4		12	
	計	0	3	3	1	0	1	1	0	4	13	
R2	建物	1		1		1		1			4	
	林野											0
	その他	1				2				4	7	
	計	0	2	0	1	3	0	1	0	4	11	

(資料：消防本部)

※小菅、丹波山出張所を除く

(10) 原因別火災件数の推移

原因別	年次					
	27	28	29	30	R1	R2
たき火	2		1	6		
火あそび						
マッチ	2		1		3	1
たばこ	1	2	1			2
煙突・煙道						
落雷						
交通機関	2	1			4	4
放火(疑い含む)						
ガス器具	1			1	1	1
こんろ	1					
テンプラ油過熱						
かまど	1	1				
ボイラー						
不明	1		4	1	3	2
その他	2	4	4	3	2	1
計	13	8	11	11	13	11

(資料：消防本部)

※電気系統・ストーブ・風呂釜は、その他に含まれる。

7. 労働組合数及び組合員数

(各年6月30日現在)

年次	組合数	組合員数
26	13	1,256
27	13	1,175
28	12	1,047
29	12	1,024
30	12	979
R1	12	946
R2	12	946
R3	10	700

(資料：労働組合基礎調査)

教育 · 文化

1. 校種別及び設置者別学校数

(令和2年5月1日現在)

校種	幼稚園	小学校	中学校	高等学校	短期大学	養護学校
設置者	私立	市立	市立	県立	市立	県立
校数	4	5	2	1	1	1

(令和3年5月1日現在)

校種	幼稚園	小学校	中学校	高等学校	短期大学	養護学校
設置者	私立	市立	市立	県立	市立	県立
校数	3	5	2	1	1	1

(資料：学校基本調査)

2. 校種・設置者別及び男女別園児・児童・生徒・学生数の推移

(各年5月1日現在)

年次	校種 男女別	幼稚園 (私立)			小学校 (市立)			中学校 (市立)		
		計	男	女	計	男	女	計	男	女
29		171	73	98	855	427	428	537	276	261
30		161	74	87	845	411	434	509	268	241
R1		167	79	88	768	363	405	485	254	231
R2		145	71	74	754	362	392	454	238	216
R3		117	54	63	744	357	387	413	202	211

(資料：学校基本調査)

(各年5月1日現在)

年次	校種 男女別	高等学校			短期大学 (市立)			養護学校 (県立)		
		計	男	女	計	男	女	計	男	女
29		679	363	316	480	249	231	88	57	31
30		666	357	309	479	230	249	82	53	29
R1		676	356	320	474	197	277	74	45	29
R2		610	311	299	455	178	277	67	40	27
R3		546	274	272	431	188	243	64	39	25

注) 高等学校は全日制生徒数

3. 校種及び学校別園児・児童・生徒・学生数の推移
(1) 幼稚園

(各年5月1日現在)

幼稚園名	合 計				大月キリストの教会			
	4 5 0 名				1 7 0 名			
定 員								
年 \ 才別	計	3 才 児	4 才 児	5 才 児	計	3 才 児	4 才 児	5 才 児
2 9	171	56	46	69	64	20	17	27
3 0	161	59	54	48	59	19	21	19
R 1	167	53	60	54	67	24	21	22
R 2	145	37	49	59	59	13	25	21
R 3	117	32	35	50	49	11	12	26

幼稚園名	猿 橋				鳥 沢			
	1 6 0 名				1 2 0 名			
定 員								
年 \ 才別	計	3 才 児	4 才 児	5 才 児	計	3 才 児	4 才 児	5 才 児
2 9	77	23	20	34	30	13	9	8
3 0	67	27	20	20	35	13	13	9
R 1	57	11	26	20	43	18	13	12
R 2	43	9	9	25	43	15	15	13
R 3	20	4	8	8	48	17	15	16

(資料：学校基本調査)

(2) 小学校

(各年5月1日現在)

学年別	年 男女別	29	30	R1	R2	R3
		合	男	427	411	363
計	女	358	434	405	392	387
	計	855	845	768	754	744
一 学 年	男	70	67	55	53	47
	女	63	81	52	56	64
	計	133	148	107	109	111
二 学 年	男	65	70	68	54	53
	女	69	64	81	54	56
	計	134	134	149	108	109
三 学 年	男	54	67	68	67	54
	女	70	70	65	79	54
	計	124	137	133	146	108
四 学 年	男	62	54	53	68	67
	女	70	67	68	66	80
	計	132	121	121	134	147
五 学 年	男	87	66	53	67	69
	女	82	72	68	68	66
	計	169	138	121	135	135
六 学 年	男	89	87	66	53	67
	女	74	80	71	69	67
	計	163	167	137	122	134

(資料：学校基本調査)

(3) 小学校学年別現況

(令和2年5月1日現在)

学校名	合 計	1 学年	2 学年	3 学年	4 学年	5 学年	6 学年
初 狩	65	11	10	11	15	7	11
大 月 東	257	35	33	53	44	48	44
七 保	48	3	6	11	8	13	7
猿 橋	311	48	51	58	55	51	48
鳥 沢	73	12	8	13	12	16	12
合 計	754	109	108	146	134	135	122

(令和3年5月1日現在)

学校名	合 計	1 学年	2 学年	3 学年	4 学年	5 学年	6 学年
初 狩	66	13	10	10	11	15	7
大 月 東	252	34	37	34	54	46	47
七 保	46	7	3	5	11	7	13
猿 橋	309	47	48	50	58	55	51
鳥 沢	70	10	11	9	13	12	15
合 計	743	111	109	108	147	135	133

(資料：学校基本調査)

(4) 中学校

(各年5月1日現在)

学年		年				
		29	30	R1	R2	R3
合計	男	276	268	254	238	202
	女	261	241	231	216	211
	計	537	509	485	454	413
一学年	男	80	87	87	64	54
	女	84	69	77	68	66
	計	164	156	164	132	120
二学年	男	101	80	88	85	62
	女	88	84	68	78	67
	計	189	164	156	163	129
三学年	男	95	101	79	89	86
	女	89	88	86	70	78
	計	184	189	165	159	164

(資料：学校基本調査)

(5) 中学校学年別現況

(令和2年5月1日現在)

学校名	合計	1学年	2学年	3学年
大月東	189	46	69	74
猿橋	265	86	94	85
合計	454	132	163	159

(令和3年5月1日現在)

学校名	合計	1学年	2学年	3学年
大月東	170	54	45	71
猿橋	243	66	84	93
合計	413	120	129	164

(6) 高等学校

(各年5月1日現在)

区分			年				
			29	30	R1	R2	R3
県立	1 学年	男	128	122	107	88	84
		女	111	98	113	89	75
		計	239	220	220	177	159
都	2 学年	男	109	127	122	106	85
		女	102	109	99	111	86
		計	211	236	221	217	171
留高	3 学年	男	126	108	127	117	105
		女	103	102	108	99	111
		計	229	210	235	216	216
校	計	男	363	357	356	311	274
		女	316	309	320	299	272
		計	679	666	676	610	546

注：全日制のみ

(資料：学校基本調査)

(7) 短期大学

(各年5月1日現在)

年	学年別	合 計			1 学 年			2 学 年		
		計	男	女	計	男	女	計	男	女
29		480	249	231	241	130	111	239	119	120
30		479	230	249	234	97	137	245	133	112
R1		474	197	277	232	92	140	242	105	137
R2		455	178	277	223	86	137	232	92	140
R3		431	188	243	205	99	106	226	89	137

(資料：学校基本調査)

4. 校種・学校別教員（本務者）・職員・学級数の推移

(1) 幼稚園

(各年5月1日現在)

年	園名	大月キリストの教会			猿 橋			鳥 沢		
		教員数	職員数	学級数	教員数	職員数	学級数	教員数	職員数	学級数
29		7	1	4	14	1	5	8	3	3
30		8	1	3	14	1	4	10	3	3
R1		9	1	3	14	1	3	13	6	4
R2		8	1	3	10	1	3	11	7	3
R3		6	1	3	7	1	2	8	3	3

(資料：各幼稚園)

(2) 小学校

(各年5月1日現在)

年	区分	教 員 数			職 員 数	学 級 数		
		計	男	女				
29		89	34	55	25	(10)	複0	52
30		94	36	58	17	(12)	複0	54
令和元年		92	33	59	17	(11)	複0	52
令和2年		108	35	73	8	(11)	複0	51
令和3年		104	38	66	7	(10)	複1	48

注：（ ）内は特別支援学級数、複は複式学級数を含んでいる。

(資料：学校基本調査)

注：但し平成14年度より別個学級種別に掲載。

注：教員数・職員数については本務職のみ掲載。

(3) 小学校・学校別現況

(令和2年5月1日現在)

年	区分	教 員 数			職 員 数	学 級 数	
		計	男	女			
初	狩	18	6	12	1	(2)	8
大	月 東	32	8	24	2	(2)	12
七	保	16	5	11	2	(2)	8
猿	橋	27	10	17	1	(4)	16
鳥	沢	15	6	9	2	(1)	7

注：（ ）内は、特別支援学級数、複は複式学級数。

(資料：学校基本調査)

(令和3年5月1日現在)

年	区分	教 員 数			職 員 数	学 級 数	
		計	男	女			
初	狩	18	7	11	1	(2)	8
大	月 東	31	11	20	1	(2)	11
七	保	13	5	8	2	(1)	複1 6
猿	橋	27	9	18	1	(3)	15
鳥	沢	15	6	9	2	(2)	8

注：（ ）内は、特別支援学級数、複は複式学級数。

(資料：学校基本調査)

(4) 中学校

(各年5月1日現在)

年	区分	教 員 数			職 員 数	学 級 数	
		計	男	女			
29		49	29	20	12	(4)	22
30		46	25	21	12	(5)	22
令和元年		47	25	22	7	(6)	22
令和2年		52	31	21	2	(6)	22
令和3年		45	25	20	2	(5)	19

注：()内は特別支援学級。

(資料：学校基本調査)

(5) 中学校・学校別現況

(令和2年5月1日現在)

学校名	区分	教 員 数			職 員 数	学 級 数	
		計	男	女			
大月東		27	15	12	1	(4)	11
猿橋		25	16	9	1	(2)	11

注：()内は、特別支援学級数で再掲

(資料：学校基本調査)

(令和3年5月1日現在)

学校名	区分	教 員 数			職 員 数	学 級 数	
		計	男	女			
大月東		24	13	11	1	(3)	9
猿橋		21	12	9	1	(2)	10

注：()内は、特別支援学級数で再掲

(資料：学校基本調査)

(6) 高等学校

(各年5月1日現在)

年	区分	都留高校(県立)		
		教員数	職員数	学級数
29		56	8	18
30		59	8	18
令和元年		57	8	18
令和2年		54	9	17
令和3年		55	10	16

(資料：学校基本調査)

(7) 短期大学

(各年5月1日現在)

区分	年	大月短期大学				
		29	30	令和元年	令和2年	令和3年
専任教員		19	17	18	17	18
職員数		9	9	8	8	8

(資料：学校基本調査)

5. 学校別校舎及び屋内運動場、プール保有状況

(1) 小学校

令和2年5月1日現在)

区分 学校名	校舎必要	校舎保有	非木造	危険校舎	校舎不足	屋内運動	児童1人	児童1人	非木造	危険	校舎	プ ー ル	
	面積	面積	校舎面積	面積	面積	場面積	当り	当り	校舎率	校舎率	不足率	規模	コース
	(㎡)	(㎡)	(㎡)	(㎡)	(㎡)	(㎡)	(㎡)	(㎡)	(%)	(%)	(%)	L×W (m)	数
初 狩	2,748	2,049	2,049	0	699	854	31.52	13.14	100.0	0.0	25.4	25×11.4	6
大 月 東	5,123	4,903	4,903	0	220	1,003	19.08	3.90	100.0	0.0	4.3	25×14.7	8
七 保	3,235	2,424	2,424	0	811	653	50.50	13.60	100.0	0.0	25.1	25×12.0	6
猿 橋	4,859	4,837	4,837	0	22	1,005	15.55	3.23	100.0	0.0	0.5	25×6.7 15×6.5 8×5.0	4
鳥 沢	2,804	2,980	2,980	0	0	870	40.82	11.92	100.0	0.0	0.0	25×16.0	8
合 計	18,769	17,193	17,193	0	1,752	4,385	22.80	5.82	100.0	0.0	8.4	-	-

(資料：公立学校施設台帳)

令和3年5月1日現在)

区分 学校名	校舎必要	校舎保有	非木造	危険校舎	校舎不足	屋内運動	児童1人	児童1人	非木造	危険	校舎	プ ー ル	
	面積	面積	校舎面積	面積	面積	場面積	当り	当り	校舎率	校舎率	不足率	規模	コース
	(㎡)	(㎡)	(㎡)	(㎡)	(㎡)	(㎡)	(㎡)	(㎡)	(%)	(%)	(%)	L×W (m)	数
初 狩	2,748	2,049	2,049	0	699	854	31.05	12.94	100.0	0.0	25.4	25×11.4	6
大 月 東	5,123	4,903	4,903	0	220	1,003	19.46	3.98	100.0	0.0	4.3	25×14.7	8
七 保	3,235	2,424	2,424	0	811	653	52.70	14.20	100.0	0.0	25.1	25×12.0	6
猿 橋	4,859	4,837	4,837	0	22	1,005	15.65	3.25	100.0	0.0	0.5	25×6.7 15×6.5 8×5.0	4
鳥 沢	2,804	2,980	2,980	0	0	870	42.57	12.43	100.0	0.0	0.0	25×16.0	8
合 計	18,769	17,193	17,193	0	1,752	4,385	23.14	5.90	100.0	0.0	8.4	-	-

(資料：公立学校施設台帳)

(2) 中学校

(令和2年5月1日現在)

区分 学校名	校舎必要	校舎保有	非木造	危険校舎	校舎不足	屋内運動	生徒1人 当り 校舎面積	生徒1人 当り 屋内運動場 面積	非木造	危険	校舎	プ ー ル	
	面積 (㎡)	面積 (㎡)	校舎面積 (㎡)	面積 (㎡)	面積 (㎡)	場面積 (㎡)	(㎡)	(㎡)	校舎率 (%)	校舎率 (%)	不足率 (%)	規模 L×W (m)	コース 数
大月東	4,848	5,047	5,047	0	0	1,384	26.70	7.32	100.0	0.0	0.0	25×7 16.2×6	3
猿橋	4,871	5,431	5,431	0	0	1,138	20.49	4.29	100.0	0.0	0.0	25×12.5	6
合 計	9,719	10,478	10,478	0	0	2,522	23.08	5.56	100.0	0.0	0.0	-	-

(資料：公立学校施設台帳)

(令和3年5月1日現在)

区分 学校名	校舎必要	校舎保有	非木造	危険校舎	校舎不足	屋内運動	生徒1人 当り 校舎面積	生徒1人 当り 屋内運動場 面積	非木造	危険	校舎	プ ー ル	
	面積 (㎡)	面積 (㎡)	校舎面積 (㎡)	面積 (㎡)	面積 (㎡)	場面積 (㎡)	(㎡)	(㎡)	校舎率 (%)	校舎率 (%)	不足率 (%)	規模 L×W (m)	コース 数
大月東	4,848	5,047	5,047	0	0	1,384	29.69	8.14	100.0	0.0	0.0	25×7 16.2×6	3
猿橋	4,871	5,431	5,431	0	0	1,138	22.35	4.68	100.0	0.0	0.0	25×12.5	6
合 計	9,719	10,478	10,478	0	0	2,522	25.37	6.11	100.0	0.0	0.0	-	-

(資料：公立学校施設台帳)

(3) 短期大学

(令和元年5月1日現在)

区分 学校名	基準校舎 面積 (㎡)	校舎 面積 (㎡)	木造 校舎 面積 (㎡)	校舎不足 面積 (㎡)	屋内運動 場面積 (㎡)	学生1人 当り 校舎面積 (㎡)	学生1人 当り 屋内運動場 面積 (㎡)	木造 校舎率 (%)	校舎 充足 率 (%)
大月短期大学	2,850	5,009	2,446	0	1,054	11.01	2.32	48.8	175.8

*平成29年4月竣工

(資料：学校基本調査)

(令和元年5月1日現在)

区分 学校名	基準校舎 面積 (㎡)	校舎 面積 (㎡)	木造 校舎 面積 (㎡)	校舎不足 面積 (㎡)	屋内運動 場面積 (㎡)	学生1人 当り 校舎面積 (㎡)	学生1人 当り 屋内運動場 面積 (㎡)	木造 校舎率 (%)	校舎 充足 率 (%)
大月短期大学	2,850	5,009	2,446	0	1,206	11.62	2.80	48.8	175.8

*平成29年4月竣工

(資料：学校基本調査)

6. 養護学校
(1) 学年別在学者数

(各年5月1日現在)

年次	合計	小学部						中学部				高等部					
		計	1学年	2	3	4	5	6	計	1学年	2	3	計	1学年	2	3	
29年	男	57	18	4	3	1	1	3	6	10	2	5	3	29	10	12	7
	女	31	6	0	0	0	4	2	0	9	3	4	2	16	6	3	7
	計	88	24	4	3	1	5	5	6	19	5	9	5	45	16	15	14
30年	男	53	13	1	4	3	1	1	3	14	6	2	6	26	4	10	12
	女	29	7	1	0	0	0	4	2	9	2	3	4	13	4	6	3
	計	82	20	2	4	3	1	5	5	23	8	5	10	39	8	16	15
R1年	男	45	12	1	1	5	3	1	1	12	4	6	2	21	7	4	10
	女	29	5	0	1	0	0	0	4	8	3	2	3	16	6	4	6
	計	74	17	1	2	5	3	1	5	20	7	8	5	37	13	8	16
R2年	男	40	16	5	1	1	5	3	1	11	1	4	6	13	2	7	4
	女	27	1	0	0	1	0	0	0	12	7	3	2	14	4	6	4
	計	67	17	5	1	2	5	3	1	23	8	7	8	27	6	13	8
R3年	男	39	15	0	5	1	1	5	3	7	2	1	4	17	8	2	7
	女	25	2	0	0	0	2	0	0	11	1	7	3	12	2	4	6
	計	64	17	0	5	1	3	5	3	18	3	8	7	29	10	6	13

(資料：やまびこ支援学校)

(2) 年齢別在学者数

(各年5月1日現在)

年次	合計	小学部				中学部			高等部 (15才以上)	
		計	6~11才	12~14才	15才以上	計	12~14才	15才以上		
30年	男	53	13	13	0	0	14	14	0	26
	女	29	7	6	1	0	9	9	0	13
	計	82	20	19	1	0	23	23	0	39
R1年	男	45	12	12	0	0	12	12	0	21
	女	29	5	4	1	0	8	8	0	16
	計	74	17	16	1	0	20	20	0	37
R2年	男	40	16	16	0	0	11	10	1	13
	女	27	1	1	0	0	12	12	0	14
	計	67	17	17	0	0	23	22	1	27
R3年	男	39	15	15	0	0	7	7	0	17
	女	25	2	2	0	0	11	10	1	12
	計	64	17	17	0	0	18	17	1	29

(資料：やまびこ支援学校)

(3) 通学状況

(各年5月1日現在)

年次	合計	寄宿舍	家庭			児童福祉施設	
			計	市内	市外		
30年	小学部	20	1	19	5	14	0
	中学部	23	0	21	7	14	2
	高等部	39	4	33	10	23	2
	計	82	5	73	22	51	4
R1年	小学部	17	0	17	5	12	0
	中学部	20	3	16	5	11	1
	高等部	37	1	35	13	22	1
	計	74	4	68	23	45	2
R2年	小学部	17	0	17	5	12	0
	中学部	23	4	19	6	13	0
	高等部	27	1	24	8	16	2
	計	67	5	60	19	41	2
R3年	小学部	17	0	17	6	11	0
	中学部	18	4	14	4	10	0
	高等部	29	3	25	10	15	1
	計	64	7	56	20	36	1

(資料：やまびこ支援学校)

(4) 教員数及び職員数

(各年5月1日現在)

年次	教員数			職員数		
	計	男	女	計	男	女
27	61	18	43	23	8	15
28	61	21	40	28	13	15
29	60	22	38	28	13	15
30	59	26	33	27	13	14
R1	56	26	30	28	14	14
R2	59	24	35	26	13	13
R3	59	23	36	24	11	13

(資料：やまびこ支援学校)

7. 進路別卒業生数の推移

(1) 中学校

(各年5月1日現在)

区分		年次		29	30	R1	R2	R3
		男女別						
総卒業 数者	男			118	95	101	79	89
	女			91	89	88	85	70
	計			209	184	189	164	159
進学 者	男			116	90	100	79	89
	女			89	89	87	83	70
	計			205	179	187	162	159
入専 学修 者校 等	男			1	2	0	0	0
	女			1	0	0	2	0
	計			2	2	0	2	0
就 職 者	男			1	0	0	0	0
	女			0	0	0	0	0
	計			1	0	0	0	0
そ無 の業 他者	男			0	3	1	0	0
	女			1	0	0	0	0
	計			1	3	1	0	0

(資料：学校基本調査)

(2) 高等学校（都留高校）

(各年5月1日現在)

区分		年次		29	30	R1	R2	R3
		男女別						
総卒業 数者	男			144	124	108	126	116
	女			94	102	102	108	99
	計			238	226	210	234	215
進学 者	男			127	95	80	111	101
	女			78	96	88	93	84
	計			205	191	168	204	185
入専 学修 者校 等	男			15	29	27	14	15
	女			16	6	13	15	14
	計			31	35	40	29	29
就 職 者	男			2	0	1	1	0
	女			0	0	1	0	0
	計			2	0	2	1	0
そ無 の業 他者	男			0	0	0	0	0
	女			0	0	0	0	1
	計			0	0	0	0	0

8. 卒業生の男女別進路割合

中学校 令和3年

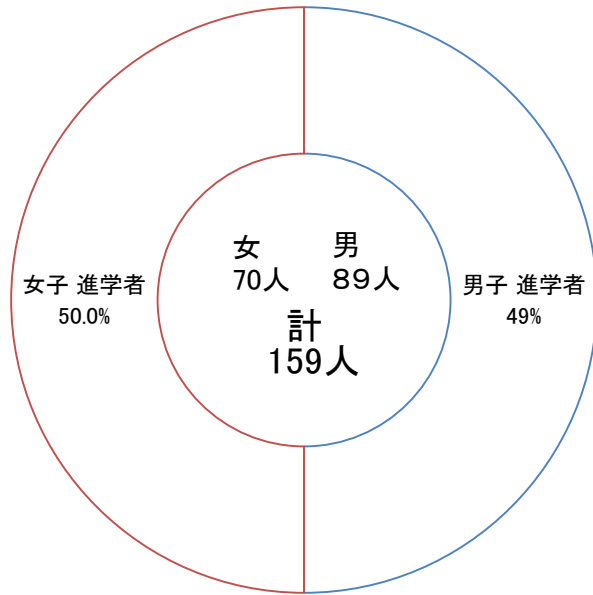

高等学校（都留高校）令和3年

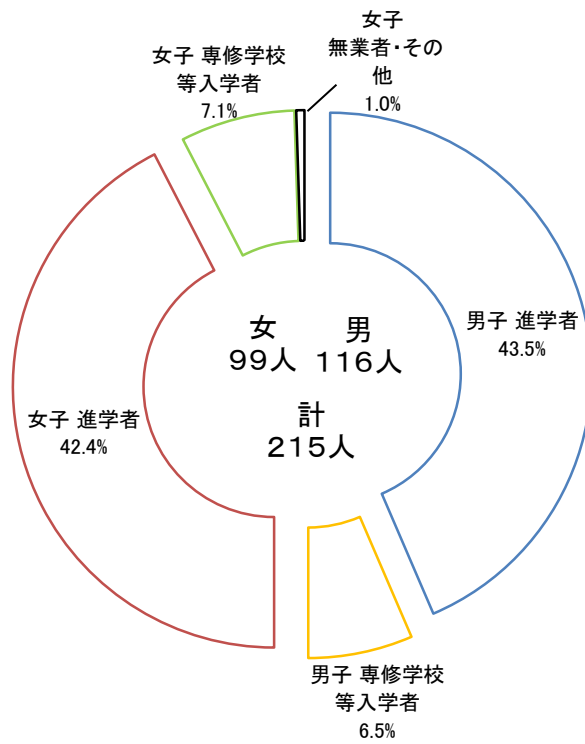

9. 中学・高校卒業者の県内外及び産業別就職者数（就職進学者を含む）

区分		(令和2年5月1日現在)			(令和3年5月1日現在)			
		総数	中学校	都留高校	総数	中学校	都留高校	
総数	男女計	1	0	1	0	0	0	
		0	0	0	0	0	0	
		1	0	1	0	0	0	
	産業別	第1次	0	0	0	0	0	0
		第2次	0	0	0	0	0	0
第3次		1	0	1	0	0	0	
不詳		0	0	0	0	0	0	
県内	男女計	1	0	1	0	0	0	
		0	0	0	0	0	0	
		1	0	1	0	0	0	
	産業別	第1次	0	0	0	0	0	0
		第2次	0	0	0	0	0	0
第3次		1	0	1	0	0	0	
不詳		0	0	0	0	0	0	
県外	男女計	0	0	0	0	0	0	
		0	0	0	0	0	0	
		0	0	0	0	0	0	
	産業別	第1次	0	0	0	0	0	0
		第2次	0	0	0	0	0	0
第3次		0	0	0	0	0	0	
不詳		0	0	0	0	0	0	

(資料：学校基本調査)

10. 中学・高校卒業者の県内及び男女別就職者数（就職進学者を含む）

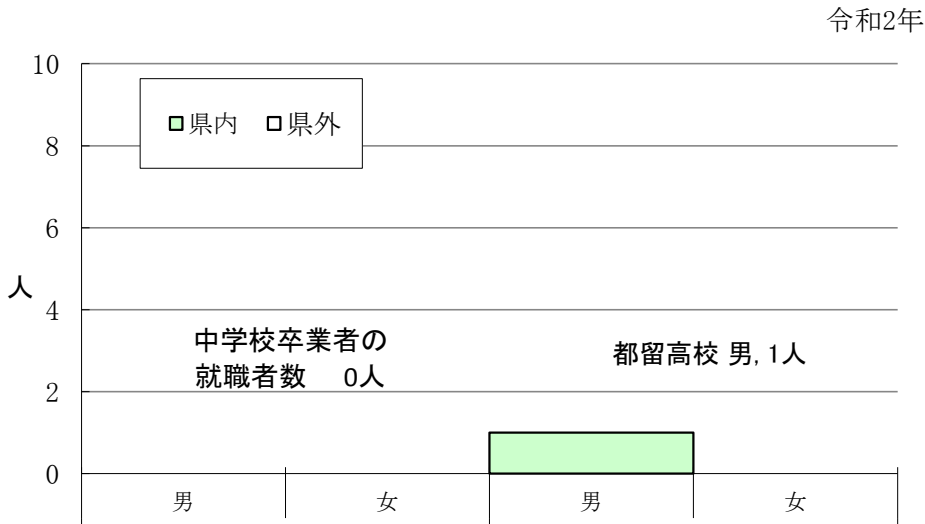

令和3年

該当者なし

1 1. 市民会館の利用状況

(令和2年度)

区分	利用件数	利用人数
総数	939	18,229
ホール	41	1,938
1階研修室	64	873
トレーニング室	19	504
展示室	18	1,132
2階ギャラリー	15	1,261
3階講堂	150	3,975
〃控室	101	1,322
〃美容室	5	10
〃式場	46	186
〃写場	11	9
4階研修室	120	1,168
〃和室	22	115
会議室	73	1,327
視聴覚室	100	3,237
料理実習室	22	170
茶華道室	17	128
児童室	115	874
結婚式関係	-	-

開館日 244日

(資料：市民会館)

1 2. 勤労青年センターの利用状況

(単位：人)

年 度	2 8	2 9	3 0	R 1	R 2
総数	1,527	1,419	1,668	1,208	314
談話室	714	758	973	713	314
講習室	214	186	222	185	0
集会室	386	289	378	302	0
和室	30	25	42	0	0
料理室	27	89	20	0	0
音楽室	151	62	13	8	0
会議室	5	10	20	0	0
その他	0	0	0	0	0

(資料：勤労青年センター)

※令和2年4月1日～6月9日の間、臨時休館

※新型コロナウイルス感染症拡大の影響により、令和2年4月1日～6月9日の間、臨時休館

1 3. 社会体育施設の状況

(令和2年度)

施設名	区分	施設数	面積 (㎡)	利用状況			備 考
				室名	日数	利用者数	
総合体育館		1	3,977	メインアリーナ	243	8,838	バレーボール 2面、バスケットボール 2面 バトミントン 6面、柔剣道場 トレーニングルーム・トレーニングヤード 研修室1・2
				サブアリーナ	243	2,515	
				トレーニングルーム	239	2,814	
				研修室	243	594	
勤労者体育センター		1	1,377		215	6,353	バトミントン 4面、バスケット 1面 バドミントン 1面、バレーボール 3面
陸上競技場		1	17,980		258	5,784	フィールド [※] 内球技場兼用 トラック一周400m 8コース
野球場		1	11,138		258	6,622	内野スタンド [※] 450人 芝生スタンド [※] 1316人収容 右翼 92m 中堅 112m
テニスコート		1	3,503		258	8,550	コート4面、スタンド84名収容

※新型コロナウイルス感染症拡大防止による臨時休館実施日

(資料：社会教育課)

総合体育館：メインアリーナ、サブアリーナ、研修室 4月1日～6月9日

：トレーニングルーム 4月1日～6月13日

陸上競技場・野球場・テニスコート 4月1日～5月19日

14. 地区公民館における各種学級の開設状況の推移

学級名 公民館名	高 齢 者			婦 人			成 人			家 庭 教 育			そ の 他 学 級			合 計		
	30	R1	R2	30	R1	R2	30	R1	R2	30	R1	R2	30	R1	R2	30	R1	R2
笹 子	2	1	0	0	0	0	1	1	0	0	0	0	2	2	0	5	4	0
初 狩	10	10	0	0	0	0	1	1	0	0	0	0	2	2	0	13	13	0
真 木	9	9	0	0	0	0	3	3	3	1	1	1	1	1	1	14	14	5
大 月	9	9	0	0	0	0	3	3	1	3	3	1	5	6	6	20	21	8
賑 岡	11	11	2	0	0	0	13	13	6	6	6	2	10	10	10	40	40	20
七 保	0	0	0	0	0	0	9	8	0	1	1	0	3	3	0	13	12	0
瀬 戸	12	12	1	0	0	0	0	0	0	1	1	0	2	2	1	15	15	2
猿 橋	1	1	0	0	0	0	3	2	1	0	0	0	3	3	0	7	6	1
富 浜	2	1	1	0	0	0	1	0	0	0	0	0	2	2	1	5	3	2
梁 川	2	2	0	0	0	0	2	2	0	1	0	0	3	2	0	8	6	0
(中 央)	0	0	0	0	0	0	4	3	4	0	0	0	4	1	0	8	4	4
合 計	58	56	4	0	0	0	40	36	15	13	12	4	37	34	19	148	138	42

(資料：社会教育課)

15. 図書館の蔵書数

(令和2年3月31日現在)

区分	分類別	総記	哲学	歴史	社会科学	自然科学	技術	産業	芸術	言語	文学	紙芝居	絵本	その他	合計
一般図書		5,156	5,163	11,857	18,351	9,471	8,869	3,993	9,011	2,657	46,624	-	-	1,086	122,238
児童図書		774	430	2,060	1,900	4,033	1,334	809	1,823	548	17,376	849	15,814	533	48,283
地域資料		775	103	2,316	2,238	327	352	346	702	54	1,106	15	43	-	8,377
合計		6,705	5,696	16,233	22,489	13,831	10,555	5,148	11,536	3,259	65,106	864	15,857	1,619	178,898
構成比(%)		3.75	3.18	9.07	12.57	7.73	5.90	2.88	6.45	1.82	36.39	0.48	8.86	0.90	100.00

(令和3年3月31日現在)

区分	分類別	総記	哲学	歴史	社会科学	自然科学	技術	産業	芸術	言語	文学	紙芝居	絵本	その他	合計
一般図書		5,210	5,210	11,989	18,589	9,648	8,968	4,057	9,104	2,694	47,095	-	-	1,063	123,627
児童図書		788	450	2,078	1,966	4,108	1,374	830	1,844	552	17,606	847	16,071	532	49,046
地域資料		775	104	2,323	2,245	330	355	346	717	56	1,143	17	45	-	8,456
合計		6,773	5,764	16,390	22,800	14,086	10,697	5,233	11,665	3,302	65,844	864	16,116	1,595	181,129
構成比(%)		3.74	3.18	9.05	12.59	7.78	5.91	2.89	6.44	1.82	36.35	0.48	8.90	0.88	100.00

(資料：市立図書館)

16. 図書館入館者数の推移

区分	年度	27	28	29	30	R1	R2
入館者数		69,671	68,882	67,760	66,663	59,310	8,119

(資料：市立図書館)

17. 貸出図書数の推移

区分	年度	27	28	29	30	R1	R2
児童図書		19,612	21,060	22,984	24,118	35,551	9,577
一般図書		47,171	44,018	43,662	40,601	21,441	18,751
逐次刊行物		5,951	6,317	6,617	7,045	5,968	91
A・V資料 (ビデオ・CD)		3,181	2,626	2,387	1,775	1,733	0
団体貸出		8,317	7,815	7,131	8,516	6,902	3,601
合計		84,232	81,836	82,781	82,055	71,595	32,020

(資料：市立図書館)

18. 視聴覚ライブラリー利用状況

区分	年度					
	27	28	29	30	R1	R2
16ミリ映写機	0	-	-	-	-	-
8ミリ映写機	0	-	-	-	-	-
16ミリフィルム	0	-	-	-	-	-
8ミリフィルム	0	-	-	-	-	-
暗幕	0	-	-	-	-	-
スクリーン	0	-	-	-	-	-
放送設備	-	-	-	-	-	-
VTR	-	-	-	-	-	-
レコードプレーヤー	-	-	-	-	-	-
テープレコーダー	-	-	-	-	-	-
レコード	-	-	-	-	-	-
OH P	-	-	-	-	-	-
スライド映写機	-	-	-	-	-	-
ビデオテープ (AV・CD含)	3181	2,626	2,387	1,775	1,733	326

(資料：市立図書館)

19. 指定文化財の状況

(令和2年4月1日現在)

種別	指定別			
	国	県	市	計
建造物	2	1	3	6
彫刻	-	1	5	6
絵画	-	-	3	3
書跡	-	2	2	4
典籍	-	-	1	1
工芸品	-	-	3	3
考古資料	-	1	2	3
歴史資料	-	2	2	4
史跡	-	1	7	8
名勝	1	-	-	1
天然記念物	-	1	8	9
無形民俗	-	1	-	1
登録有形文化財	4	-	-	4
計	7	10	36	53

(令和3年4月1日現在)

国	県	市	計
2	1	3	6
-	1	5	6
-	-	3	3
-	2	2	4
-	-	1	1
-	-	3	3
-	1	2	3
-	2	2	4
-	1	7	8
1	-	-	1
-	1	8	9
-	1	-	1
4	-	-	4
7	10	36	53

(資料：社会教育課)

20. 文化財保護法による指定物件一覧

番	指定	種別	名称	番	指定	種別	名称
1	国	建造物	星野家住宅	28	〃	工芸品	刀 銘安綱
2	〃	建造物	八ツ沢発電所施設	29	〃	〃	火縄銃 銘 國安
3	〃	名勝	猿橋	30	〃	〃	火縄銃 銘 國安
4	県	建造物	宝鏡寺薬師堂	31	〃	考古資料	宮谷金山古墳出土品
5	〃	彫刻	木造七社権現立像	32	〃	〃	鳥沢金山古墳出土品
6	〃	書跡	紙本墨書大般若経	33	〃	歴史資料	殿上三嶋神社薬師如来鏡像
7	〃	〃	紙本墨書酒落堂記	34	〃	〃	森武七墓碑
8	〃	考古資料	法雲寺弥陀三尊迅来迎板碑	35	〃	史跡	円通寺跡
9	〃	歴史資料	元近の太刀	36	〃	〃	森武七の墓
10	〃	〃	元近の太刀	37	〃	〃	聖護院道興歌碑
11	〃	史跡	岩殿城跡	38	〃	〃	鎌田氏館跡
12	〃	天然記念物	笹子峠の矢立のスギ	39	〃	〃	一里塚跡
13	〃	無形民俗	追分の人形芝居	40	〃	〃	宮谷白山遺跡
14	市	建造物	下真木諏訪神社本殿	41	〃	〃	子の神古墳
15	〃	〃	大倉山諏訪神社本殿	42	〃	天然記念物	藤沢の大スギ
16	〃	〃	宝鏡寺仁王門	43	〃	〃	浅利の千本マツ
17	〃	彫刻	木造薬師如来立像	44	〃	〃	小和田のサクラ
18	〃	〃	浅川の不動尊像	45	〃	〃	寛城のカエデ
19	〃	〃	宝鏡寺十二神将立像	46	〃	〃	堀ノ内の大ケヤキ
20	〃	〃	宝鏡寺木造馬頭観音立像	47	〃	〃	小篠のイトヒバ
21	〃	〃	宝鏡寺仁王像	48	〃	〃	無辺寺のトチノキ
22	〃	絵画	紙本淡彩観音十六羅漢図	49	〃	〃	鳥沢のコノテガシラ
23	〃	〃	紙本墨画 出山釈迦像	50	国	登録有形文化財	笹子隧道
24	〃	〃	絹本着色 釈迦三尊十六善神像	51	〃	〃	旧今井医院
25	〃	書跡	紙本墨書猿橋五奇	52	〃	〃	黒田医院 (旧猿橋警察署庁舎)
26	〃	書跡	星野家文書	53	〃	〃	山口家住宅主屋
27	〃	典籍	摺本大般若波羅密多経				

(資料：社会教育課)

21. テレビ普及状況の推移

(各年度末現在)

区 分	28	29	30	R1	R2
放送受信契約数	9,060	9,076	9,030	9,066	8,903
衛星契約数	3,315	3,437	3,513	3,554	3,503

(資料：NHK甲府放送局)

22. 青少年団体

(各年度末現在)

年次	青年団		ボーイスカウト		ガールスカウト	
	団体数	団員数	団体数	団員数	団体数	団員数
26	-	-	-	-	1	38
27	-	-	-	-	1	34
28	-	-	-	-	1	38
29	-	-	-	-	1	34
30	-	-	-	-	1	23

(資料：県統計調査課)

23. 宗教法人

年 度	総 数	神道系	仏教系	キリスト系	諸 教
28	105	53	46	2	4
29	105	53	46	2	4
30	105	53	46	2	4
R1	105	54	46	2	3
R2	105	54	46	2	3

(資料：県県民生活部私学・科学振興課)

行政 · 財政

1. 歴代市長

歴代	氏名	就任年月日	退任年月日
初	後藤 義明	昭和29年 9月 27日	昭和31年12月 17日
2	井上 武右衛門	昭和32年 2月 4日	昭和36年 2月 3日
3	〃	昭和36年 2月 4日	昭和40年 2月 3日
4	志村 寛	昭和40年 2月 4日	昭和44年 2月 3日
5	〃	昭和44年 2月 4日	昭和48年 2月 3日
6	〃	昭和48年 2月 4日	昭和52年 2月 3日
7	小高 維徳	昭和52年 2月 4日	昭和56年 2月 3日
8	小俣 治男	昭和56年 2月 4日	昭和60年 2月 3日
9	〃	昭和60年 2月 4日	昭和63年 1月 26日
10	蜂須賀 照明	昭和63年 2月 28日	平成 4年 2月 27日
11	秋山 重友	平成 4年 2月 28日	平成 7年 6月 24日
12	西室 覚	平成 7年 8月 6日	平成11年 8月 5日
13	〃	平成11年 8月 6日	平成15年 8月 5日
14	〃	平成15年 8月 6日	平成19年 8月 5日
15	石井 由己雄	平成19年 8月 6日	平成23年 8月 5日
16	〃	平成23年 8月 6日	平成27年 8月 5日
17	〃	平成27年 8月 6日	令和 元年 8月 5日
18	小林 信保	令和 元年 8月 6日	

昭和31年12月17日～昭和32年2月4日は、職務代理である。

(資料：秘書広報課)

昭和63年1月27日～昭和63年2月27日は、職務代理である。

平成7年6月24日～平成7年8月5日は、職務代理である。

2. 歴代助役

歴代	氏名
初	小高維徳・杉本美治
2	藤本 高二
3	小林 美永
4	小俣 治男
5	〃
6	〃
7	山田 英夫
8	幡野 美文
9	石井 公哉
10	久保 寺和美
11	西室 泰照
12	勝 敏夫
13	萩原 利弘

(資料：秘書広報課)

3. 歴代副市長

歴代	氏名
初	三枝 新吾
2	富田 重利
3	石井 康雄

(資料：秘書広報課)

4. 歴代収入役

歴代	氏名
初	仁科 由太郎
2	〃
3	塩谷 猛
4	〃
5	〃
6	北川 正春
7	〃
8	小泉 周次
9	加藤 光宏
10	天野 平八郎
11	伊奈 敏広
12	吉田 長壽
13	佐藤 長典
14	梶本 三千秋
15	山口 繁平
16	仁科 秀之
17	棚本 佳秀
18	柏木 貢
19	小宮 幸芳
20	小林 洋介
21	黒部 成政
22	渡辺 公夫
23	星野 悠夫
24	鯨岡 悠夫

※平成18年4月1日より平成19年3月31日まで、市長が収入役の事務を兼掌し

※平成19年4月1日より収入役制度は廃止された。(資料：秘書広報課)

5. 市職員数の推移

項目		年度				
		28	29	30	R1	R2
普通 会 計	一般行政関係	149	147	146	148	154
	消防関係	68	68	68	66	67
	教育委員会関係	25	26	26	19	20
	短大・高校関係	27	28	26	26	25
	うち一般職員	10	9	9	8	8
小計		269	269	266	259	266
国民健康保険関係		18	18	18	18	16
病院事業関係		148	144	123	0	0
上下水道事業関係		6	5	5	5	6
合計		441	436	412	282	288
職員1人当り人口		58	57	60	85	81

(資料：秘書広報課)

6. 普通会計歳入決算額の推移

(単位：千円)

科目	年度		R 1		R 2	
	2 9	3 0		構成比 (%)		構成比 (%)
総額	12,573,718	11,745,238	12,226,058	100.00%	16,528,283	100.00%
市税	4,794,121	4,626,182	4,630,615	37.87%	4,518,982	27.34%
地方譲与税	87,542	88,621	99,889	0.82%	113,765	0.69%
利子割交付金	4,510	4,731	2,291	0.02%	2,469	0.01%
配当割交付金	12,007	9,929	10,803	0.09%	9,409	0.06%
株式譲渡所得割交付金	12,953	8,295	6,954	0.06%	12,736	0.08%
地方消費税交付金	443,416	465,896	441,398	3.61%	545,072	3.30%
ゴルフ場利用税交付金	30,355	30,637	30,194	0.25%	26,817	0.16%
特別地方消費税交付金	0	0	0	0.00%	0	0.00%
自動車取得税交付金	27,252	28,607	17,185	0.14%	0	0.00%
自動車税環境性能割交付金	0	0	3,616	0.03%	9,627	0.06%
法人事業税交付金	0	0	0	0.00%	10,940	0.07%
地方特例交付金	8,271	9,280	31,182	0.26%	16,076	0.10%
地方交付税	2,421,913	2,388,412	2,591,801	21.20%	2,656,667	16.07%
交通安全対策特別交付金	2,554	2,284	2,261	0.02%	2,563	0.02%
分担金・負担金	166,149	170,481	204,504	1.67%	141,685	0.86%
使用料・手数料	431,090	423,440	401,388	3.28%	341,770	2.07%
国庫支出金	1,163,198	1,032,794	1,016,450	8.31%	4,058,983	24.56%
県支出金	633,509	614,883	676,353	5.53%	743,118	4.50%
財産収入	134,782	114,475	104,281	0.85%	249,396	1.51%
寄附金	24,810	95,654	411,910	3.37%	788,060	4.77%
繰入金	578,136	369,753	521,030	4.26%	400,867	2.43%
繰越金	369,189	329,764	256,272	2.10%	348,703	2.11%
諸収入	200,961	186,120	177,381	1.45%	187,878	1.14%
地方債	1,027,000	745,000	588,300	4.81%	1,342,700	8.12%

(資料：企画財政課)

7. 市税の収入状況

(単位：千円)

科目別		28	29	30	R1	R2
収入 総額	調定済額	5,234,462	5,104,193	4,905,627	4,883,369	4,750,321
	収入済額	4,905,252	4,794,121	4,626,181	4,630,615	4,518,982
	徴収率(%)	93.7	93.9	94.3	94.8	95.1
市民税	調定済額	1,382,037	1,367,743	1,327,477	1,307,713	1,278,901
	収入済額	1,285,600	1,284,394	1,250,343	1,244,305	1,218,899
	徴収率(%)	93.0	93.9	94.1	95.1	95.3
固定 資産税	調定済額	3,594,281	3,479,920	3,323,248	3,321,619	3,220,834
	収入済額	3,406,245	3,298,612	3,165,901	3,177,461	3,092,095
	徴収率(%)	94.8	94.7	95.2	95.6	96.0
軽自動 車税	調定済額	84,512	86,856	88,474	91,281	93,369
	収入済額	75,287	76,952	79,021	81,606	86,282
	徴収率(%)	89.1	88.6	89.3	89.2	92.4
たばこ 消費税	調定済額	137,798	133,867	130,631	126,950	121,531
	収入済額	137,798	133,867	130,631	126,950	121,531
	徴収率(%)	100.0	100.0	100.0	100.0	100.0
電気 ガス税	調定済額	-	-	-	-	-
	収入済額	-	-	-	-	-
	徴収率(%)	-	-	-	-	-
木材 引取税	調定済額	-	-	-	-	-
	収入済額	-	-	-	-	-
	徴収率(%)	-	-	-	-	-
特別 土地 保有税	調定済額	35,512	35,512	35,512	35,512	35,512
	収入済額	0	0	0	0	0
	徴収率(%)	0.0	0.0	0.0	0.0	0.0
入湯税	調定済額	322	295	286	293	175
	収入済額	322	295	286	293	175
	徴収率(%)	100.0	100.0	100.0	100.0	100.0
旧法に よる税	調定済額	-	-	-	-	-
	収入済額	-	-	-	-	-
	徴収率(%)	-	-	-	-	-
国民 健康 保険税	調定済額	982,734	928,776	791,074	726,644	679,013
	収入済額	668,682	645,134	549,681	522,188	520,606
	徴収率(%)	68.0	69.4	69.4	71.8	76.6

(資料：税務課 収納対策担当)

8. 普通会計歳出目的別決算額の推移

(単位：千円)

科目	年度	29	30	R1		R2	
					構成比(%)		構成比(%)
総額		12,243,954	11,488,967	11,877,355	100.00%	15,993,578	100.00%
議会費		139,867	138,560	135,752	1.14%	130,155	0.81%
総務費		1,636,265	1,632,788	2,230,819	18.78%	5,215,408	32.61%
民生費		3,211,855	3,033,650	3,041,739	25.61%	3,405,615	21.29%
衛生費		1,930,042	1,853,493	1,753,886	14.77%	1,752,600	10.96%
労働費		14,125	14,785	12,849	0.11%	14,250	0.09%
農林水産業費		144,636	152,586	127,750	1.08%	144,483	0.90%
商工費		71,194	70,506	83,160	0.70%	169,662	1.06%
土木費		897,811	906,694	738,161	6.21%	823,707	5.15%
消防費		600,485	587,191	646,042	5.44%	1,073,987	6.72%
教育費		1,830,095	1,301,206	1,384,667	11.66%	1,521,288	9.51%
災害復旧費		82,697	117,165	101,701	0.86%	157,634	0.99%
公債費		1,684,882	1,680,343	1,620,829	13.65%	1,584,789	9.91%
諸支出金		0	0	0	0.00%	0	0.00%
前年度繰上充用金		0	0	0	0.00%	0	0.00%

(資料：企画財政課)

9. 普通会計歳出性質別決算額の推移

(単位：千円)

科目	年度		R 1	構成比(%)	R 2	構成比(%)
	2 9	3 0				
総 額	12,243,954	11,488,967	11,877,355	100.00%	15,993,578	100.00%
人 件 費	2,397,799	2,344,860	2,307,329	19.43%	2,386,423	14.92%
うち職員給	1,539,435	1,514,418	1,498,045	12.61%	1,534,926	9.60%
扶 助 費	1,778,367	1,711,456	1,771,402	14.91%	1,846,346	11.54%
公 債 費	1,684,882	1,680,343	1,620,829	13.65%	1,584,789	9.91%
物 件 費	1,535,532	1,460,325	1,774,038	14.94%	1,756,691	10.98%
維 持 補 修 費	84,193	90,173	52,514	0.44%	76,195	0.48%
補 助 費 等	1,960,351	1,891,862	1,634,759	13.76%	4,067,678	25.43%
積 立 金	300,049	332,811	750,421	6.32%	1,404,043	8.78%
投資及出資金貸付金	0	12,710	166,711	1.40%	170,881	1.07%
繰 出 金	1,475,434	1,466,083	1,435,524	12.09%	1,437,827	8.99%
普通建設事業費	944,650	381,179	262,127	2.21%	1,105,071	6.91%
補 助	409,920	122,929	50,539	0.43%	410,969	2.57%
単 独	475,090	195,302	178,748	1.50%	646,052	4.04%
県営事業負担金等	59,640	62,948	32,840	0.28%	48,050	0.30%
災 害 復 旧 事 業 費	82,697	117,165	101,701	0.86%	157,634	0.99%
前年度繰上充用金	0	0	0	0.00%	0	0.00%

(資料：企画財政課)

大月市行政機構図

令和2年4月1日

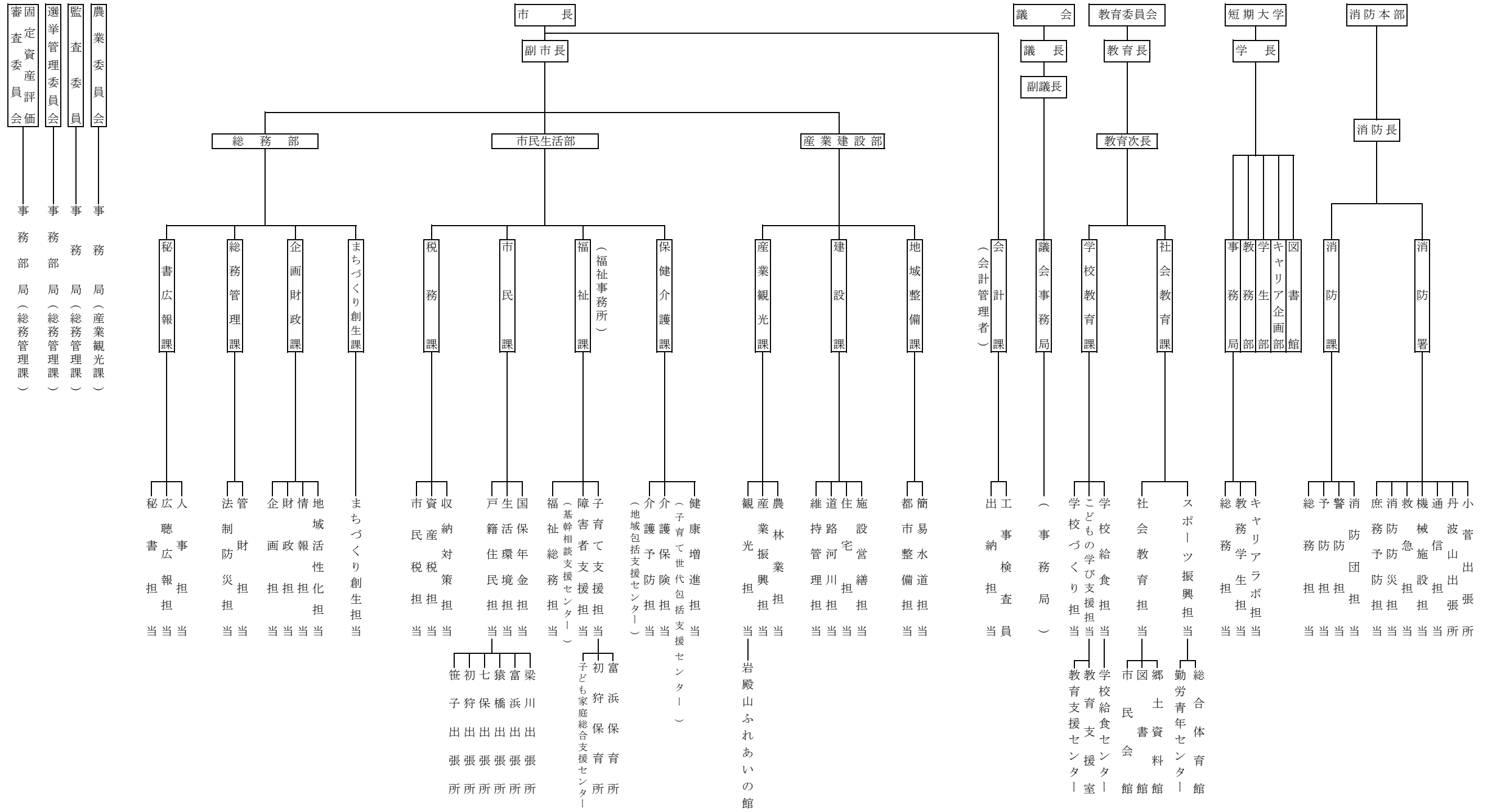

議 会 ・ 選 挙

1. 市議会開会の状況

(各年12月末現在)

年 次	本 会 議			議 案				請 願			
	定 例 会	臨 時 会	開会日数	付議件数	可 決	否 決	継続審議	件 数	採 択	不 採 択	継続審議
24	4	1	83	102	102	0	0	5	2	0	3
25	4	1	86	124	123	0	1	6	3	1	2
26	4	1	86	118	117	0	1	6	4	0	2
27	4	1	86	111	111	0	0	1	1	0	0
28	4	3	87	118	117	1	0	3	3	0	0
29	4	0	86	92	91	1	0	2	2	0	0
30	4	0	88	101	99	1	1	0	3	2	0
令和元年	4	3	98	132	127	0	5	0	1	1	0
令和2年	4	1	97	101	101	0	0	2	1	0	1
令和3年	4	1	99	100	100	0	0	2	2	0	0

(資料：議会事務局)

2. 選挙人名簿登録者数の推移

(各年9月1日現在)

年 次	総数	男	女	増加数
24	23,746	11,533	12,213	△249
25	23,325	11,350	11,975	△421
26	22,905	11,163	11,742	△420
27	22,558	10,989	11,569	△347
28	22,706	11,061	11,645	148
29	22,316	10,880	11,436	△390
30	21,807	10,625	11,182	△509
令和元年	21,343	10,432	10,911	△464
令和2年	20,918	10,237	10,681	△425
令和3年	20,459	10,010	10,449	△459

(資料：選挙管理委員会)

注：平成28年は公職選挙法改正により選挙権年齢が18歳以上に引き下げられたため増加

3. 地区別選挙人名簿登録者数及び当日有権者数

(令和3年10月31日執行 衆議院議員選挙)

地 区 別	選挙人名簿登録者数			当日有権者数		
	総 数	男	女	総 数	男	女
笹 子 町	827	404	423	825	404	421
初 狩 町	1,504	737	767	1,500	736	764
大 月 町	4,695	2,263	2,432	4,677	2,254	2,423
賑 岡 町	2,665	1,340	1,325	2,662	1,338	1,324
七 保 町	2,908	1,422	1,486	2,899	1,417	1,482
猿 橋 町	4,269	2,081	2,188	4,261	2,079	2,182
富 浜 町	2,850	1,416	1,434	2,846	1,414	1,432
梁 川 町	698	332	366	696	332	364
合 計	20,416	9,995	10,421	20,366	9,974	10,392

(資料：選挙管理委員会)

4. 選挙別投票率の推移

選 挙 名	執行年月日	選挙当日有権者数			投 票 者 数			投 票 率 (%)		
		総 数	男	女	総 数	男	女	総 数	男	女
参議院議員 (選挙区)	19.7.29	25,188	12,172	13,016	16,489	8,051	8,438	65.46	66.14	64.83
衆議院議員 (小選挙区)	21.8.30	24,599	11,880	12,719	19,797	9,572	10,225	80.48	80.57	80.39
参議院議員 (小選挙区)	22.7.11	24,349	11,761	12,588	17,137	8,275	8,862	70.38	70.36	70.40
県 知 事	23.1.30	24,045	11,636	12,409	12,016	5,779	6,237	49.97	49.66	50.26
県 議 会 議 員	23.4.10	23,875	11,557	12,318	17,371	8,341	9,030	72.76	72.17	73.31
市 長	23.7.3	23,726	11,506	12,220	無投票			-	-	-
市 議 会 議 員	23.7.3	23,726	11,506	12,220	18,925	9,068	9,857	79.76	78.81	80.66
衆議院議員 (小選挙区)	24.12.16	23,620	11,475	12,145	17,131	8,341	8,790	72.53	72.69	72.38
参議院議員 (県選出)	25.7.21	23,355	11,360	11,995	14,962	7,310	7,652	64.06	64.35	63.79
衆議院議員 (小選挙区)	26.12.14	22,779	11,086	11,693	16,009	7,851	8,158	70.28	70.82	69.77
県 知 事	H27.1.25	22,658	11,023	11,635	10,422	5,158	5,264	46.00	46.79	45.24
県 議 会 議 員	H27.4.12	22,515	10,955	11,560	16,076	7,830	8,246	71.40	71.47	71.33
市 長	H27.7.5	22,403	10,906	11,497	18,383	8,884	9,499	82.06	81.46	82.62
市 議 会 議 員	H27.7.5	22,403	10,906	11,497	18,383	8,884	9,499	82.06	81.46	82.62
参議院議員 (県選出)	H28.7.10	22,785	11,111	11,674	14,848	7,320	7,528	65.17	65.88	64.49
衆議院議員 (小選挙区)	H28.7.10	22,205	10,819	11,386	15,874	7,786	8,088	71.49	71.97	71.03
県 知 事	H31.1.27	21,498	10,486	11,012	14,624	7,228	7,396	68.02	68.93	67.16
県 議 会 議 員	H31.4.7	21,307	10,389	10,918	14,834	7,243	7,591	69.62	69.72	69.53
市 長	R1.6.30	21,133	10,309	10,824	16,760	8,123	8,637	79.31	78.80	79.79
市 議 会 議 員	R1.6.30	21,133	10,309	10,824	16,760	8,123	8,637	79.31	78.80	79.79
参議院議員 (県選出)	R1.7.21	21,329	10,416	10,913	12,435	6,196	6,239	58.30	59.49	57.17
衆議院議員 (小選挙区)	R3.10.31	20,366	9,974	10,392	13,633	6,747	6,886	66.94	67.65	66.26

(資料：選挙管理委員会)

5. 歴代大月市議会議長

歴 代	氏 名	就 任 年 月 日	退 任 年 月 日
初	小林源貞	昭和30年 8月 5日	昭和32年 6月 18日
2	小林尊良	32. 6. 18	33. 12. 23
3	和光政雄	33. 12. 23	34. 7. 25
4	小林美永	34. 8. 3	35. 6. 29
5	石井利一郎	35. 6. 29	36. 7. 6
6	高橋卯太郎	36. 7. 7	37. 4. 25
7	相馬一男	37. 5. 4	38. 7. 25
8	奈良武則	38. 7. 27	38. 12. 24
9	後藤利勝	39. 1. 27	40. 10. 12
10	伊奈明	40. 10. 12	42. 7. 26
11	天野量典	42. 7. 31	44. 8. 1
12	知見徳重	44. 8. 1	46. 7. 26
13	天野平八郎	46. 7. 29	48. 7. 27
14	石井昌善	48. 7. 28	49. 12. 9
15	卯月博政	49. 12. 9	50. 7. 26
16	卯月勝利	50. 7. 29	52. 8. 3
17	小俣菊雄	52. 8. 3	53. 3. 30
18	鈴木紀行	53. 3. 30	54. 3. 30
19	小林保義	54. 3. 30	54. 7. 26
20	長田幸男	54. 7. 27	55. 3. 4
21	天野晴進	55. 3. 4	56. 3. 13
22	西室覚	56. 3. 13	58. 7. 26
23	鈴木敏道	58. 7. 27	59. 3. 27
24	矢頭達哉	59. 3. 27	60. 7. 29
25	石井孔規	60. 7. 29	61. 3. 28
26	三枝新吾	61. 3. 28	61. 10. 30
27	田村吉蔵	61. 10. 30	62. 3. 9
28	藤本善成	62. 3. 9	62. 7. 26
29	横瀬滝雄	62. 7. 27	63. 7. 18
30	萩原剛	63. 7. 18	平成 元. 7. 26
31	卯月正治	平成 元. 7. 26	2. 7. 30
32	小林滋	2. 7. 30	3. 7. 26
33	富岡常男	3. 7. 29	4. 7. 29
34	渡邊泰	4. 7. 29	5. 9. 17
35	杉本元一	5. 9. 17	6. 8. 11
36	天野信	6. 8. 11	7. 7. 26
37	伊奈明	7. 7. 28	8. 6. 28
38	正木壽郎	8. 6. 28	9. 7. 28
39	佐々木大輔	9. 7. 28	10. 7. 28
40	萩原剛	10. 7. 28	11. 7. 26
41	白川壽一	11. 7. 28	12. 7. 28
42	天野祐治	12. 7. 28	13. 9. 10
43	奈良叡一	13. 9. 10	14. 7. 29
44	大石源廣	14. 7. 29	15. 7. 26
45	相馬保政	15. 7. 30	16. 7. 28
46	石井佐武郎	16. 7. 28	17. 7. 26
47	奥脇一夫	17. 7. 26	18. 7. 31
48	井上正己	18. 7. 31	19. 7. 26
49	内藤次郎	19. 7. 27	20. 7. 28
50	杉本東洋	20. 7. 28	21. 7. 27
51	小俣昭男	21. 7. 27	22. 7. 27
52	天野祐治	22. 7. 27	23. 7. 27
53	古見金弥	23. 7. 27	24. 7. 27
54	後藤慶家	24. 7. 27	25. 7. 26
55	小泉二三雄	25. 7. 26	26. 7. 29
56	小原文司	26. 7. 29	27. 7. 26
57	西室衛	27. 7. 27	28. 9. 30
58	山田善一	28. 9. 30	令和 元. 7. 26
59	萩原剛	令和 元. 7. 29	2. 9. 1
60	鈴木章司	2. 9. 1	2. 11. 22
61	相馬保政	2. 11. 27	

6. 歴代大月市議会副議長

歴 代	氏 名	就任 年 月 日	退任 年 月 日
初	藤 本 正	昭和30年 8月 5日	昭和32年 6月 20日
2	田 村 寅 造	32. 6. 20	33. 12. 23
3	石 井 利 一 郎	33. 12. 23	34. 7. 25
4	西 室 義 信	34. 8. 3	35. 6. 29
5	矢 頭 誠 信	35. 6. 29	36. 7. 8
6	山 口 富 弥	36. 7. 12	37. 5. 4
7	奈 良 武 則	37. 5. 4	38. 7. 26
8	卯 月 量 治	38. 7. 27	39. 7. 4
9	畠 山 辰 雄	39. 7. 4	40. 10. 12
10	近 藤 智 治	40. 10. 12	42. 7. 26
11	井 上 武	42. 8. 1	44. 8. 1
12	小 林 保 義	44. 8. 1	46. 7. 26
13	和 田 政 幸	46. 7. 29	48. 12. 6
14	西 室 覚	48. 12. 6	49. 12. 9
15	小 俣 庄 三	49. 12. 9	50. 7. 26
16	石 井 孔 規	50. 7. 29	53. 3. 20
17	矢 頭 達 哉	53. 3. 20	54. 7. 26
18	小 林 滋	54. 7. 27	55. 3. 4
19	田 村 吉 蔵	55. 3. 4	56. 3. 13
20	藤 本 善 成	56. 3. 13	58. 7. 26
21	卯 月 正 治	58. 7. 27	59. 3. 27
22	三 枝 新 吾	59. 3. 27	60. 7. 29
23	岡 部 金 次	60. 7. 29	61. 3. 28
24	横 瀬 滝 雄	61. 3. 28	62. 3. 9
25	富 岡 常 男	62. 3. 9	62. 7. 26
26	天 野 信	62. 7. 27	63. 7. 18
27	杉 本 元 一	63. 7. 18	平成 元. 7. 26
28	正 木 壽 郎	平成 元. 7. 26	2. 7. 30
29	小 俣 俊 雄	2. 7. 30	3. 7. 26
30	小 鈴 木 栄 二	3. 7. 29	4. 7. 29
31	佐々木 大 輔	4. 7. 29	5. 9. 17
32	天 野 祐 治	5. 9. 17	6. 8. 11
33	秋 山 甚 一	6. 8. 11	7. 7. 26
34	杉 本 栄 一	7. 7. 28	8. 6. 28
35	奈 良 叡 一	8. 6. 28	9. 7. 28
36	後 藤 周 男	9. 7. 28	9. 11. 28
37	大 石 源 廣	9. 12. 12	10. 12. 24
38	志 村 千 明	10. 12. 24	11. 7. 26
39	石 井 佐 武 郎	11. 7. 28	12. 7. 28
40	小 俣 昭 男	12. 7. 28	13. 9. 10
41	棚 本 邦 由	13. 9. 10	14. 7. 29
42	井 上 正 己	14. 7. 29	15. 7. 26
43	杉 本 東 洋	15. 7. 30	17. 7. 26
44	古 見 金 弥	17. 7. 26	18. 7. 31
45	小 原 丈 司	18. 7. 31	19. 7. 26
46	西 室 衛	19. 7. 27	20. 7. 28
47	後 藤 慶 家	20. 7. 28	21. 7. 27
48	小 泉 二 三 雄	21. 7. 27	22. 7. 27
49	後 藤 慶 家 人	22. 7. 27	23. 7. 27
50	卯 月 政 善	23. 7. 27	25. 7. 26
51	山 田 善 一	25. 7. 26	27. 7. 26
52	小 林 信 保	27. 7. 27	29. 9. 7
53	小 鈴 木 基 方	29. 9. 7	令和 元. 7. 26
54	鈴 木 章 司	令和 元. 7. 29	2. 9. 1
55	山 田 政 文	2. 9. 1	

大 月 市 統 計 書
(令和2年版)

令和4年4月 発行

編集発行 大月市産業観光課産業振興担当
大月市大月町花咲1608番地19
〒401-0015 Tel0554(20)1857
