

大月市統計書

平成22年版

大月市

市章



「大」を天に向け跳ねさせて全体を形づくり、力強さを、また中央の丸を「月」になぞられ、市民の和による発展を象徴、図案化したものです。

昭和29年10月1日制定

大月市民憲章

わたくしたちは、豊かな自然と長い伝統に培われた郷土に誇りを持ち、あたたかな心のつながりを大切にして、創造性と活力に富み、生きがいと希望にあふれる大月市をつくるために努力することを誓い、この憲章を定めます。

1. 自然を愛し、美しいまちをつくりましょう。
1. 健康で、明るいまちをつくりましょう。
1. きまりを守り、住みよいまちをつくりましょう。
1. 教養と文化を高め、心豊かなまちをつくりましょう。
1. 思いやりの輪をひろげ、ふれあいのまちをつくりましょう。
1. 働くことに誇りを持ち、伸びゆくまちをつくりましょう。

昭和57年8月8日 告示第12号

大月市民歌

秋葉 望 作詞
竹中重雄 作曲
下総暁一 補修

明るく力強く ♩ = 120

か つ ら が わ み ず す む き し べ も
り あ が る い ぶ き は あ ら た う
ち か わ す お さ の ひ ー び き も た
か ら か ー に ち か ら ち か ら ち
か ら の み ー や こ お お つ き し あ
ー と こ し え に さ か え あ れ

mf
mp
mf
f
ff
ff

- 一、桂川水澄む岸べ
もり上る息吹は新
うち交すおさのひびきも
高らかに
力 力 力の都 大月市
あゝとこしえに 栄あれ
- 二、みどりわく笹子の嶺よ
岩殿の手招くところ
虹のごと映えて文化を
咲きかざす
光 光 光の都 大月市
あゝとこしえに 栄あれ
- 三、富士は呼ぶはるかな空へ
吹き通う風さえさやか
明けわたる明日へ若さの
脈がうつ
希望 希望 希望の都 大月市
あゝとこしえに 栄あれ

は じ め に

ここに平成22年版大月市統計書を刊行いたしました。

この統計書は、大月市の人口、産業、市民生活及び教育文化などからあらゆる分野にわたる基本的な統計資料をできる限り総合的に収録し、市勢の現況とその発展の推移を明らかにしようとするものであります。

本書が、今後の行政運営のための基礎資料として、また経済活動や学術研究等に広く活用いただければ幸いに存じます。

編集にあたっては、内容の整備に努めましたが、利用上なお不十分な点につきましては、各方面からのご意見、ご指導をいただき、さらに内容の充実を図りたいと考えております。

最後に、本書の刊行にあたり、貴重な資料の提供とご協力を賜りました関係各位に対し、お礼申し上げますとともに今後もなお一層のご協力をお願い申し上げます。

平成23年4月

大月市長 石井由己雄

凡 例

1. 資料は、当市の各種調査結果を主体に官公庁及び民間団体から収集したものです。
2. 内容は、主として平成21年度又は22年の事実ですが、当該年又は本年に調査が行われなかったものについては、その前後における最近の事実を収録してあります。
3. 注意事項及び統計表の一般説明は、注で表示し、表中の数値の単位については、原則として各表の上部右側に注記してあります。
4. 調査時期について「年次」は歴年、「年度」は4月～翌年3月の会計年度によるものです。
5. 統計表中の符号は、つぎのとおりである。

- 0 単位未満のもの
- 皆無または該当数字がないもの
- … 事実不詳のもの
- △ 減少
- X 統計法第14条による秘密扱いのもの
(該当数字はあるが、秘密保持のための公表を控えた数字)

市の花「山ゆり」



市の木「八重桜」



昭和44年8月8日 制定

大月市管内図



大月市のおいたち

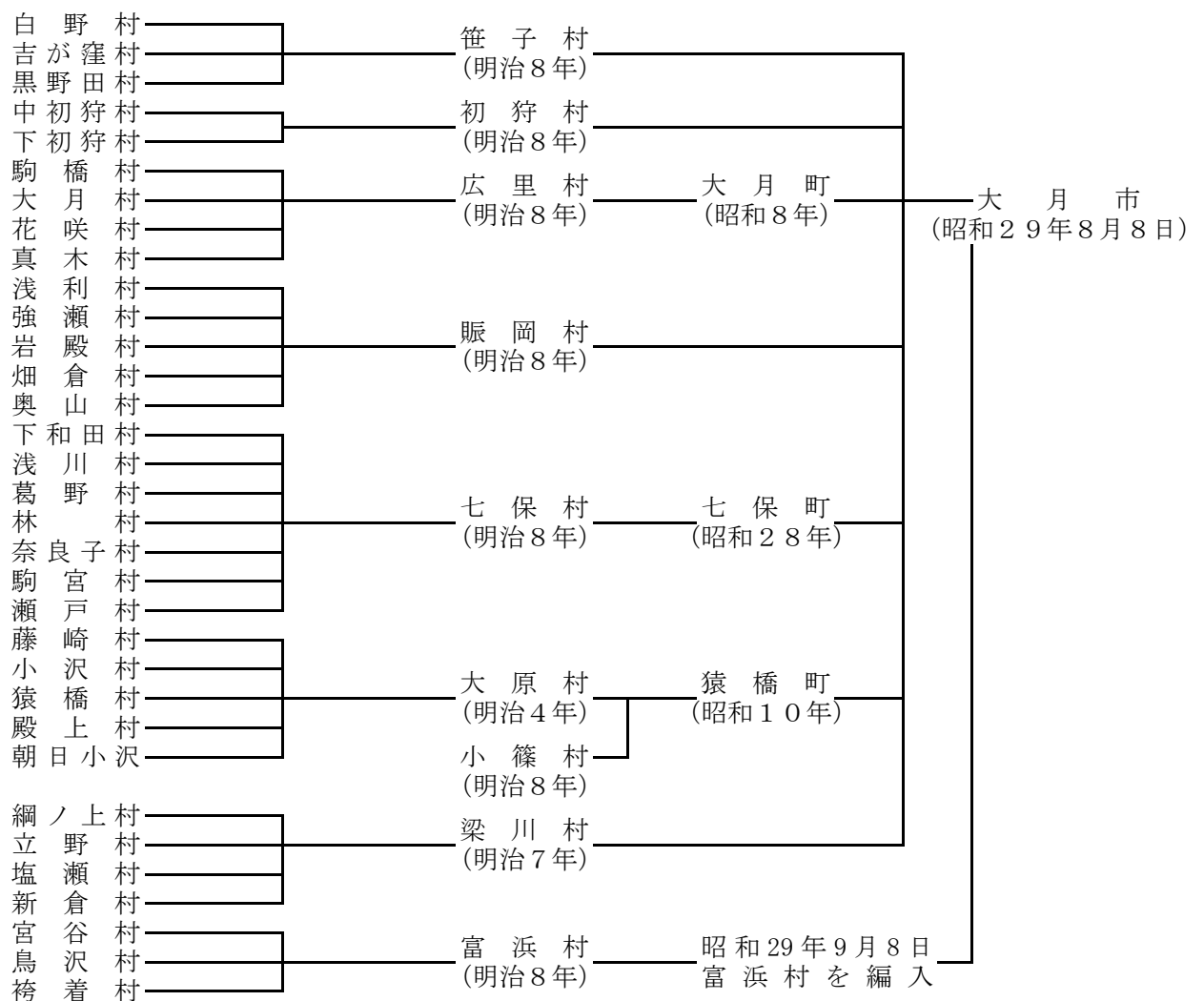

(注) () 内は、当該市町村の設置年、または設置年月日を示す。

目 次

●土地・気象	(2) 転 出 … 18
1. 大 月 市 の 位 置 … 1	(3) 理由別移動状況(図表) … 19
2. 大 月 市 役 所 の 位 置 … 1	9. 国 勢 調 査
3. 地 区 別 面 積 … 1	(1) 人口及び世帯数の推移 … 20
4. 土 地 利 用	(2) 人口及び世帯数の推移(図表) … 21
(1) 利用目的別面積の推移 … 2	(3) 集 落 別 人 口 … 22
(2) 土地利用の構成(図表) … 3	(4) 人口分布の推移(図表) … 25
(3) 所有区分別面積 … 4	(5) 世帯分布の推移(図表) … 25
(4) 転用農地・地目別利用状況の推移 … 4	(6) 年 齢 階 層 別 人 口 の 推 移 … 26
5. 気 象	(7) 年 齢 階 層 別 人 口 の 推 移 (図 表) … 27
(1) 大 月 の 気 象 … 5	(8) 年 齢 3 区 分 人 口 比 の 推 移 (図 表) … 27
(2) 平均気温及び降水量分布図 … 6	(9) 年 齢 階 層 別 地 区 別 人 口 … 28
(3) 平 均 気 温 の 推 移 … 7	(10) 産業分類別・従業上の地位別15歳以上就業者数 … 29
(4) 最 高 気 温 (極) の 推 移 … 7	(11) 産業大分類別就業者の構成図 … 30
(5) 最 低 気 温 (極) の 推 移 … 8	(12) 年 齢 階 層 別 ・ 産 業 別 就 業 者 数 の 推 移 … 31
(6) 降 水 量 の 推 移 … 8	(13) 人口集中地区人口及び面積の推移 … 32
(7) 月別平均気温(図表) … 9	(14) 労 働 人 口 の 推 移 … 32
(8) 月別降水量(図表) … 9	(15) 昼 間 人 口 の 推 移 … 33
●人 口	(16) 流 出 人 口 (1 5 歳 以 上) … 34
1. 人 口 及 び 世 帯 の 推 移 … 10	(17) 流 入 人 口 (1 5 歳 以 上) … 35
2. 地 区 別 人 口 ・ 世 帯 数 … 10	(18) 世帯の種類・世帯人員別世帯数及び世帯人員 … 36
3. 人 口 動 態	(19) 住居の種類・住宅の所有の関係別一般世帯・一般世帯人員 … 37
(1) 人 口 動 態 の 推 移 … 11	(20) 住宅の建て方別・住宅に住む一般世帯数・一般世帯人員 … 37
(2) 社 会 動 態 の 推 移 … 11	(21) 親族人員別一般世帯数・一般世帯人員及び親族人員 … 38
(3) 転入転出先の状況(図表) … 13	(22) 延べ面積・住宅の所有の関係別住宅に住む65歳以上親族のいる一般世帯数 … 38
(4) 地 区 別 人 口 動 態 … 14	●農 林 業
4. 年 齢 別 老 人 人 口 の 推 移 … 15	1. 専 業 兼 業 別 農 家 数 … 39
5. 幼 年 ・ 生 産 ・ 老 人 人 口 の 推 移 … 15	2. 経 営 耕 地 規 模 別 農 家 数 … 40
6. 外 国 人 登 録 者 及 び 登 録 世 帯 … 16	3. 地 区 別 農 家 人 口 及 び 農 業 就 業 人 口 … 40
7. 国 籍 別 外 国 人 登 録 者 の 推 移 … 16	4. 地 区 別 耕 地 面 積 … 41
8. 移 動 理 由 別 転 入 ・ 転 出 者 の 推 移	5. 農 産 物 販 売 金 額 段 階 別 販 売 農 家 数 … 41
(1) 転 入 … 17	6. 農 産 物 販 売 金 額 1 位 部 門 別 農 家 数 の 推 移 … 42

7. 農産物作付面積 … 42	1. 観光客入込状況の推移 … 62
8. 各種農産物作付農家数及び作付面積 … 43	2. 観光地分布図 … 62
9. 家畜飼養頭羽数 … 44	3. 宿泊施設の状況 … 63
10. 掃立卵量規模別農家数 … 44	4. 娯楽施設の状況 … 63
11. 農用機械（個人所有）台数 … 44	●都市施設
12. 農業租生産額の推移 … 45	1. 都市計画区域面積及び人口 … 64
13. 農業租生産額の推移（図表） … 46	2. 地区別都市計画区域面積及び人口 … 65
14. 保有山林がある林業経営体数と面積 … 47	3. 用途地域面積 … 65
15. 保有山林面積規模別林家数及び面積 … 47	4. 道路の現況 … 66
16. 林業従事日数別世帯員数 … 48	5. 橋梁の現況 … 66
17. 林野面積及び蓄積量推移 … 48	6. 市道整備状況の推移 … 67
18. 保安林種類別面積の推移 … 49	7. 市道橋梁整備状況の推移 … 67
●事業所	8. 構造別建物棟数及び面積の推移 … 68
1. 産業大分類別事業所数の推移 … 50	9. 市営住宅戸数の推移 … 68
2. 産業大分類別従事者数の推移 … 50	10. 市営住宅の現況 … 69
3. 産業別・地区別事業所数及び従事者数 … 51	●上下水道
4. 地区別・従事者規模別事業所数 … 52	1. 上水道の状況 … 70
5. 経営組織別事業所数・事業者数の推移 … 52	2. 簡易水道の状況 … 71
6. 事業所数及び従業者数の推移（図表） … 53	3. 上水道水源別取水能力 … 72
●工業	4. 簡易水道地区別箇所及び取水量 … 72
1. 工業概況の推移 … 54	5. 水利用区分別及び水源別取水量 … 73
2. 業種別事業所数の推移 … 55	6. 農業用水地区別利用状況 … 73
3. 業種別従業者数の推移 … 56	7. 公共下水道整備状況及び普及状況 … 74
4. 業種別製造品出荷額等の推移 … 57	●運輸・通信
5. 従事者規模別事業所及び従事者数の推移 … 58	1. 車種別自動車保有台数の推移 … 75
6. 従業者規模別事業所及び従業者数構成図 … 59	2. J R ・ 私鉄駅別乗降客数 … 75
●商業	3. 国道20号交通量の推移 … 76
1. 業種別商店数・従業者数・商品販売額の推移 … 60	4. 中央自動車道大月インター交通量 … 76
2. 業種別商店数・従業者数・商品販売額の状況 … 60	5. 郵便物取扱数の推移
3. 1商店当りの従業者数・商品販売額及び従業者1人当り商品販売額の推移 … 61	（1）通常郵便物 … 77
4. 従業者規模別商店数 … 61	（2）小包郵便物 … 77
5. 商業概要 … 61	6. 電話加入台数及び普及状況の推移 … 78
●観光	

●市民生活		(9) 火葬場利用状況の推移 … 96
1. 市民所得		(10) し尿処理の推移 … 97
(1) 総生産額及び分配所得の推移 … 79		(11) じん介処理の推移 … 97
(2) 市内総生産 … 80		
(3) 市民所得の分配 … 81	6. 保安・防災	
2. 社会福祉	(1) 犯罪発生件数の推移 … 98	
(1) 市内保育所の現況 … 82	(2) 交通事故発生状況の推移 … 98	
(2) 保育所(園)児童数の推移 … 83	(3) 地区別住民事故の状況 … 99	
(3) 総合福祉センターの利用状況 … 84	(4) 道路別交通事故発生状況 … 99	
(4) 身体障害者数の推移 … 84	(5) 消防現勢表 … 100	
(5) 等級別身体障害者数の推移 … 85	(6) 救急出動状況の推移 … 100	
(6) 生活保護世帯数の推移 … 86	(7) 救急出動の構成図 … 101	
(7) 生活保護費の推移 … 86	(8) 火災概況の推移 … 101	
3. 年金・保険	(9) 地区別・種別火災件数の推移 … 102	
(1) 拠出年金給付状況 … 87	(10) 原因別火災件数の推移 … 103	
(2) 老齢福祉年金給付状況 … 88	7. 労働組合数及び組合員数 … 103	
(3) 国民健康保険の概況 … 88	●教育・文化	
(4) 保険給付状況 … 89	1. 校種及び設置者別学校数 … 104	
(5) 療養給付の推移(図表) … 90	2. 校種・設置者別及び男女別園児・児童・生徒・学生数の推移 … 104	
(6) 国民健康保険付加給付状況 … 90	3. 校種及び学校別園児・児童・生徒・学生数の推移	
4. 介護保険事業の状況	(1) 幼稚園 … 105	
(1) 要介護度別認定者数 … 91	(2) 小学校 … 106	
(2) 在宅介護サービス給付実績 … 91	(3) 小学校学年別現況 … 107	
(3) 施設介護サービス給付実績 … 91	(4) 中学校 … 107	
5. 医療・衛生	(5) 中学校学年別現況 … 108	
(1) 医療施設の状況 … 92	(6) 高等学校 … 109	
(2) 医療従事者数の推移 … 92	(7) 短期大学 … 110	
(3) 市立中央病院概況の推移 … 93	4. 校種・学校別教員(本務者)職員・学級数の推移	
(4) 特定死因順位別死亡者数 … 94	(1) 幼稚園 … 110	
(5) 特定死因別死亡率 … 95	(2) 小学校 … 111	
(6) 相模川(桂川)水質測定結果 … 95	(3) 小学校・学校別現況 … 111	
(7) 市民相談件数の推移 … 96	(4) 中学校 … 112	
(8) 種類別苦情受付件数 … 96	(5) 中学校・学校別現況 … 112	

(6) 高等学 校 … 113	●行政・財政
(7) 短期大 学 … 113	1. 歴 代 市 長 … 129
5. 学校別校舎及び屋内運動場・プール保有状況	2. 歴 代 助 役 … 129
(1) 小 学 校 … 114	3. 歴 代 収 入 役 … 129
(2) 中 学 校 … 115	4. 市 職 員 数 の 推 移 … 130
(3) 高等学 校 … 115	5. 普通会計歳入決算額の推移 … 131
(4) 短期大 学 … 115	6. 市 税 の 収 入 状 況 … 132
6. 養 護 学 校	7. 普通会計歳出目的別決算額の推移 … 133
(1) 学 年 別 在 学 者 数 … 116	8. 普通会計歳出性質別決算額の推移 … 134
(2) 年 齢 別 在 学 者 数 … 116	9. 大 月 市 行 政 機 構 図 … 135
(3) 通 学 状 況 … 117	●議 会 ・ 選 挙
(4) 教 員 数 及 び 職 員 数 … 117	1. 市 議 会 開 会 の 状 況 … 136
7. 進 路 別 卒 業 者 数 の 推 移	2. 選 挙 人 名 簿 登 録 者 数 の 推 移 … 136
(1) 中 学 校 … 118	3. 地区別選挙人名簿登録者数及び当日有権者数 … 137
(2) 高等学校（都留高校+大月高校） … 118	4. 選 挙 別 投 票 率 の 推 移 … 137
(3) 都 留 高 校 … 119	5. 歴 代 大 月 市 議 会 議 長 … 138
(4) 大 月 高 校 … 119	6. 歴 代 大 月 市 議 会 副 議 長 … 139
8. 卒業者の男女別進路割合（図表） … 120	
9. 中学・高校卒業者の県内外及び産業別就職者数 … 121	
10. 中学・高校卒業者の県内外及び男女就職者数（図表） … 122	
11. 市 民 会 館 の 利 用 状 況 … 123	
12. 勤 労 青 年 セ ン タ ー の 利 用 状 況 … 123	
13. 社 会 体 育 施 設 の 状 況 … 123	
14. 地区公民館における各種学級の開設状況の推移 … 124	
15. 図 書 館 の 蔵 書 数 … 125	
16. 図 書 館 入 館 者 数 の 推 移 … 125	
17. 貸 出 図 書 数 の 推 移 … 125	
18. 視 聴 覚 ラ イ ブ ラ リ ー 利 用 状 況 … 126	
19. 指 定 文 化 財 の 状 況 … 126	
20. 文化財保護法による指定物件一覧表 … 127	
21. テ レ ビ 普 及 状 況 の 推 移 … 128	
22. 青 少 年 団 体 … 128	
23. 宗 教 法 人 … 128	

土地・気象

土地・気象

1. 大月市の位置

方			位		長 さ		隣接市町村
東 経	地 名	北 緯	地 名	東西	南北		
極東 139° 04' 13"	梁川町清水大保呂	極南35° 33' 59"	猿橋町朝日小沢	27.1 k m	19.2 k m	都留市、富士河口湖町、 笛吹市、甲州市、小菅 村、上野原市	
極西 138° 46' 15"	笹子町追分	極北35° 44' 22"	七保町深城				

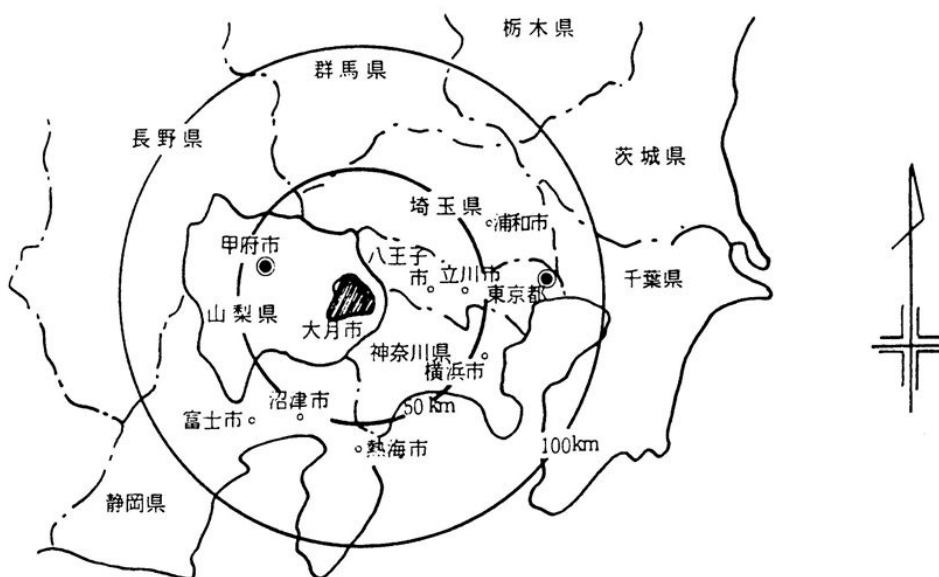

2. 大月市役所の位置

地 名	大月市大月二丁目6番20号		
東経	138° 56' 38"	北緯	35° 36' 25"
標高	363m		

3. 地区別面積

地 区	別	総面積	笹子町	初狩町	大月町	賑岡町	七保町	猿橋町	富浜町	梁川町
面	積 (K㎡)	280.30	39.59	18.88	39.72	21.73	110.35	22.07	13.29	14.67
構	成 比 (%)	100.0	14.1	6.7	14.2	7.8	39.4	7.9	4.7	5.2

4. 土地 利 用

(1) 利用目的別面積の推移

(各年1月1日) (単位: h a)

区 分	昭和60年		平成2年		平成7年	
	実 数	構成比	実 数	構成比	実 数	構成比
・農 用 地	1,691	6.0	1,582	5.6	1,481	5.3
農 地	1,691	6.0	1,582	5.6	1,481	5.3
採草放牧地	-	-	-	-	-	-
・森 林	24,576	87.6	24,551	87.6	24,423	87.1
・原 野	76	0.3	76	0.3	76	0.3
・水面・河川・水路	127	0.5	129	0.5	131	0.5
水 面	1	0.0	1	0.0	1	0.0
河 川	116	0.4	118	0.4	120	0.4
水 路	10	0.1	10	0.1	10	0.1
・道 路	405	1.4	420	1.5	433	1.5
一 般 道 路	327	1.1	335	1.2	347	1.2
農 道	48	0.2	47	0.2	45	0.2
林 道	29	0.1	38	0.1	41	0.1
・宅 地	373	1.3	414	1.5	479	1.7
住 宅 地	268	0.9	292	1.1	315	1.1
工 場 用 地	19	0.1	27	0.1	26	0.1
その他の宅地	86	0.3	95	0.3	138	0.5
・そ の 他	813	2.9	858	3.0	1,007	3.6
合 計	28,061	100.0	28,030	100.0	28,030	100.0

(資料: 大月市国土利用計画)

(2) 土地利用の構成

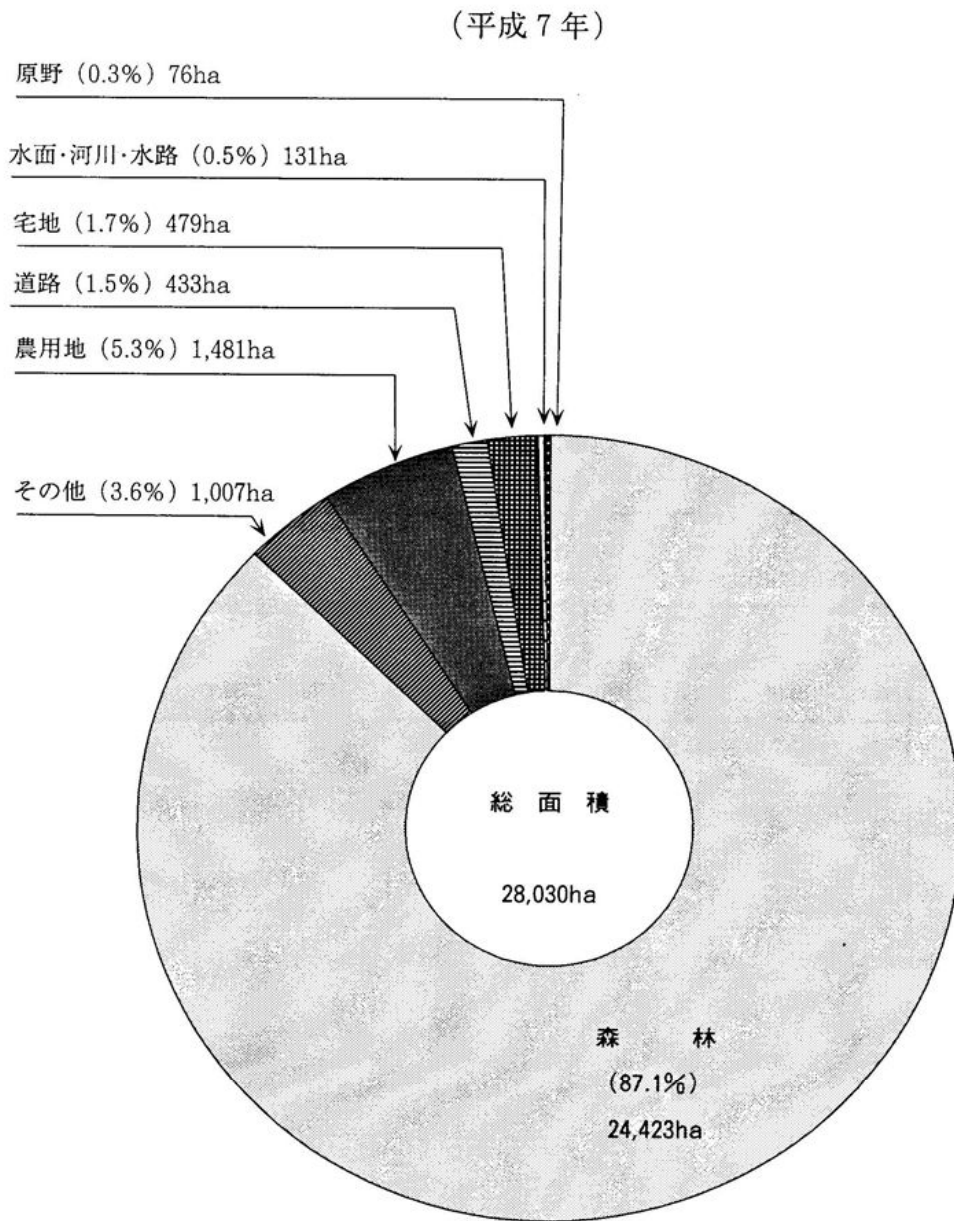

(3) 所有区分別面積

各年1月1日 (単位: ha)

年次 地目区分		各年1月1日 (単位: ha)						
		1 6	1 7	1 8	1 9	2 0	2 1	2 2
民 有 地	田	182.2	181.6	181.9	180.5	179.8	179.3	178.6
	畑	1,167.2	1,165.6	1,156.7	1,148.0	1,145.4	1,141.6	1,138.3
	宅地	469.2	468.0	467.8	466.3	466.3	443.3	447.0
	山林	4,586.8	4,581.7	4,559.3	4,561.2	4,561.4	4,562.4	4,539.2
	原野	633.0	631.5	627.8	630.7	630.9	628.2	628.0
	その他	200.2	265.5	270.4	272.0	272.0	293.6	290.8
	計	7,302.0	7,293.9	7,263.9	7,258.7	7,255.8	7,248.4	7,221.9
公有地 (非課税地)		20,727.9	20,736.1	20,766.1	20,771.3	20,774.2	20,781.6	20,808.1
総面積		28,030.0	28,030.0	28,030.0	28,030.0	28,030.0	28,030.0	28,030.0

(資料: 税務課土地に関する概要調査)

(4) 転用農地・地目別利用状況の推移

(単位: ha)

年次 区分		1 6		1 7		1 8		1 9		2 0		2 1	
		件数	面積	件数	面積	件数	面積	件数	面積	件数	面積	件数	面積
地 目 別	田	(1) 8	(0.08) 0.48	(2) 9	(0.05) 0.26	(0) 23	(0.00) 0.54	(1) 9	(0.02) 0.77	(1) 8	(0.02) 0.83	(2) 4	(0.04) 0.15
	畑	(12) 31	(0.54) 1.01	(21) 24	(3.38) 0.94	(40) 45	(2.66) 1.11	(15) 21	(2.85) 1.72	(16) 21	(2.95) 1.87	(19) 17	(2.77) 0.58
	転用農地計	(13) 39	(0.62) 1.49	(23) 33	(3.43) 1.20	(40) 68	(2.66) 1.65	(16) 30	(2.87) 2.49	(17) 29	(2.97) 2.70	(21) 21	(2.81) 0.73
利 用 区 分	住宅用地	(7) 23	(0.22) 0.6	(8) 20	(0.24) 0.54	(10) 39	(0.40) 0.78	(3) 14	(0.07) 0.25	(4) 14	(0.10) 0.23	(3) 8	(0.04) 0.2
	工業用地	1	0.07	-	-	3	0.11	8	0.84	6	0.86	-	-
	学校用地	-	-	-	-	-	-	-	-	-	-	-	-
	公園・運動場 等用地	-	-	-	-	-	-	-	-	-	-	-	-
	鉄道・道水 路用地	-	-	1	0.01	-	-	1	0.02	1	0.02	-	-
	その他 (植林を含)	(5) 15	(0.41) 0.82	(15) 12	(3.19) 0.65	(30) 26	(2.26) 0.76	(13) 7	(2.80) 1.38	(13) 8	(2.87) 1.59	(18) 13	(2.77) 0.53

注: 農地法4. 5条の規定による転用許可
非農地証明による転用及び公共用地等転用 () 書き

(資料: 農業委員会 農地移動実態調査
土地管理情報収集分析調査)

5. 気 象

(1) 大月の気象

観測所位置 (北緯35° 36. 5' 東経138° 56. 3' 海拔364^{メートル})

平成21年	降 水 量 (mm)			気 温 (° C)						風 速 (m/s)			不照日数 (0. 1h)	日照時間 (h)	
	合 計	最 大 mm	起 日	平 均			極			平 均	最 大	最 瞬 大 間			
				日最高	日最低	平 均	最 高	起 日	最 低				起 日		
1 月	96.5	41.5	31	8.7	-2.7	2.1	13.8	19	-7.9	16	1.4	5.1	13.0	3	157.5
2 月	39.5	13.0	20	10.9	-0.2	4.8	24.1	14	-4.8	18	1.4	5.8	13.1	4	140.1
3 月	54.5	27.5	6	13.5	1.3	7.0	24.5	19	-3.0	29	1.5	6.2	12.6	3	180.3
4 月	72.5	35.5	25	19.9	6.1	12.5	27.0	10	-1.4	3	1.3	6.7	15.7	4	213.7
5 月	188.0	34.0	6	23.4	11.8	17.2	31.0	10	5.4	1	0.9	5.9	12.0	6	169.4
6 月	82.5	23.5	24	25.6	15.8	20.1	33.4	23	9.5	2	0.8	3.8	7.4	5	124.2
7 月	96.0	23.5	24	29.1	20.1	23.8	35.7	26	17.8	6	0.9	5.8	12.6	2	99.2
8 月	123.0	43.5	10	29.6	20.4	24.1	33.4	13	15.9	27	0.7	3.3	6.1	4	136.1
9 月	31.5	16.0	30	25.5	15.7	19.8	30.0	1	10.6	20	0.8	3.2	7.8	3	129.6
10月	219.0	80.5	8	20.3	10.5	14.5	25.5	20	6.0	28	0.9	4.9	17.2	6	151.2
11月	108.5	46.0	11	15.0	4.8	9.4	25.6	1	0.2	4	1.0	4.9	11.6	8	111.9
12月	50.0	20.5	11	10.4	-0.6	4.0	16.7	12	-5.9	22	1.3	5.8	11.8	3	152.3
合計・平均・極	1161.5	80.5	10/8	19.3	8.6	13.3	35.7	7/26	-7.9	1/16	1.1	6.7	17.2	51	1,765.5

注：「*」は、月の極値が月中に2つ以上現れた場合を示す。
 注：「」は、値に欠測を含んでいることを示す。

(資料：甲府地方気象台)

(2) 平均気温及び降水量分布図

年平均気温分布図

(平成21年)

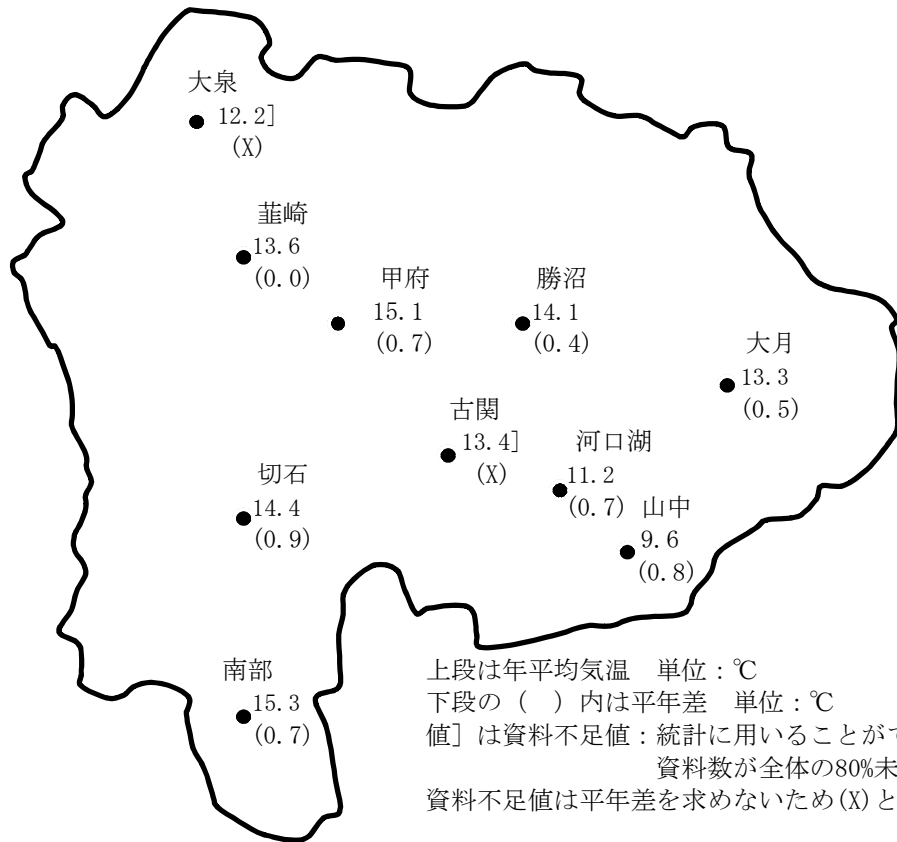
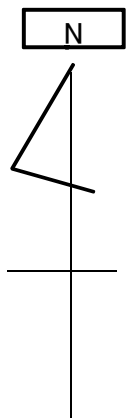

年降水量分布図

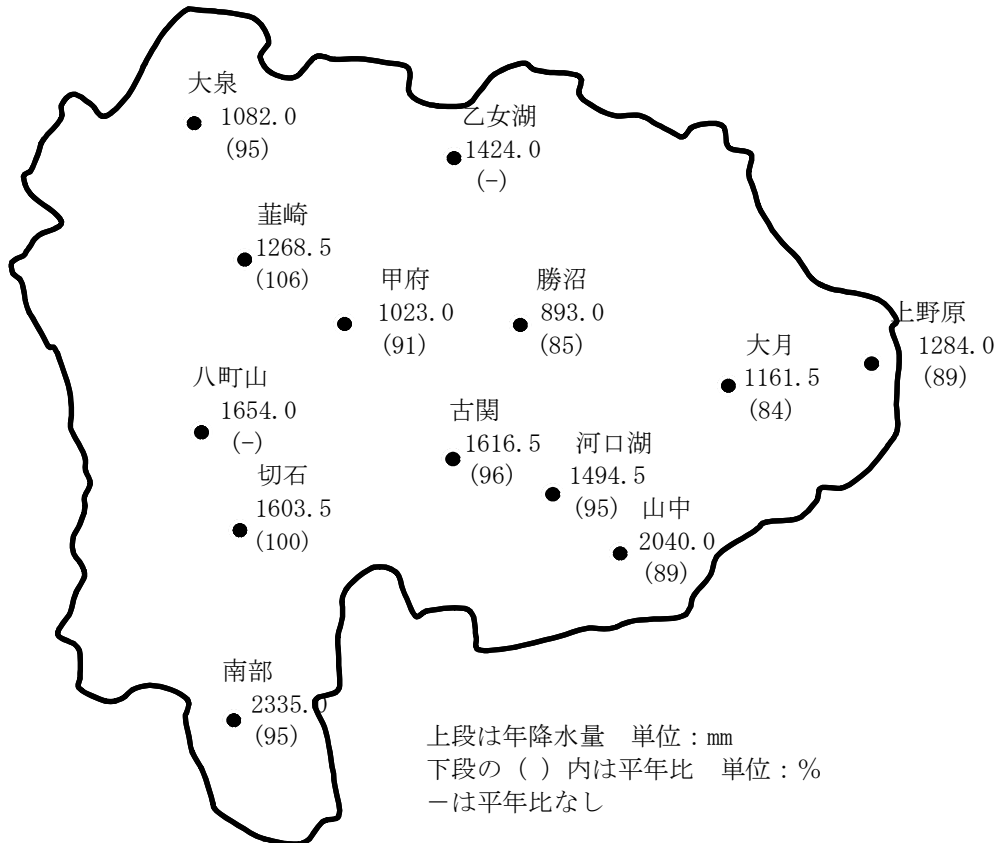

(資料：甲府地方気象台)

(3) 平均気温の推移

(単位：℃)

年次	月												全 年	
		1月	2	3	4	5	6	7	8	9	10	11	12	
11		1.9	2.3	7.2	11.9	17.0	20.5	23.8	25.3	22.9	15.5	9.7	3.7	13.5
12		3.4	2.0	6.1	11.4	17.8	20.4	24.8	25.4	21.4	15.4	9.6	4.1	13.5
13		0.2	2.5	6.6	12.4	17.0	20.8	26.4	23.6	19.9	14.6	8.0	3.4	13.0
14		2.6	3.6	8.8	13.7	16.1	19.3	26.2	25.6	19.8	14.8	6.9	3.1	13.4
15		1.0	3.0	5.4	12.7	16.2	20.8	21.1	23.9	21.4	13.8	11.2	4.7	12.9
16		1.5	4.3	6.5	13.8	17.9	21.7	26.0	24.3	22.2	14.2	11.0	5.5	14.1
17		1.3	2.5	5.6	12.7	15.7	21.5	23.8	25.5	21.7	15.8	8.0	1.6	13.0
18		1.1	3.3	6.5	11.3	16.8	20.4	23.6	24.9	20.7	16.1	10.1	5.0	13.3
19		2.8	4.8	7.7	10.9	16.8	20.5	22.2	26.0	22.1	15.2	9.1	4.0	13.5
20		1.7	1.5	7.4	11.9	15.9	19.3	24.4	23.8	20.8	15.4	8.8	5.2)	13.0
21		2.1	4.8	7.0	12.5	17.2	20.1	23.8	24.1	19.8	14.5	9.4	4.0	13.3

注：「)」は、値に欠測を含んでいることを示す。

(資料：甲府地方気象台)

(4) 最高気温(極)の推移

(単位：℃)

年次	月												全 年		
		1月	2	3	4	5	6	7	8	9	10	11	12	最高極	月 日
11		14.1	19.3	20.6*	24.2	33.1	32.4	35.2	34.9	34.0	29.0	25.0	16.2	35.2	7月29日
12		16.1	12.6	18.6	24.3	31.5	33.6	37.1	35.5	35.6	27.4	21.1)	18.9	37.1	7月22日
13		11.1	18.3	21.4	24.2	31.8	34.2	37.8	34.8	30.1	27.0	22.3	14.5	37.8	7月13日
14		19.7	17.8	22.9	28.6	29.9	31.4	36.3	36.3	32.8	29.2	21.4	16.1	36.3	8月11日*
15		14.4	15.4	20.5	29.6	29.2	33.4	33.2	37.5	34.3	28.1	23.3	17.7	37.5	8月23日
16		13.7	20.8	23.1	32.8	32.4	34.4	38.1	36.2	33.1	27.5	22.0	24.1	38.1	7月20日
17		15.7	14.6	20.2	31.8	27.6	35.9	35.3	34.8	33.6	33.7	21.4	12.7	35.9	6月28日
18		14.8	19.6	19.9	25.6	32.5	31.5	35.0	35.3	33.2	25.8	21.9	17.0	35.3	8月4日
19		15.4	16.8	23.4	27.3	30.5	32.7	33.6	37.7	33.0	25.9	20.2	15.5	37.7	8月16日
20		15.4	14.0	18.4	26.4	29.1	29.4	34.9	35.5	31.8	23.6	22.1	19.6)	35.5	8月3日
21		8.7	10.9	13.5	19.9	23.4	25.6	29.1	29.6	25.5	20.3	15.0	10.4	19.3	8月6日

注：「)」は、値に欠測を含んでいることを示す。

(資料：甲府地方気象台)

注：「*」は、月の極値が月中に2つ以上現れた場合を示す。

(5) 最低気温(極)の推移

(単位:℃)

年次	月	1月	2	3	4	5	6	7	8	9	10	11	12	全 年	
														最低極	月 日
11		-6.7	-7.6	-3.1	-1.7	2.9	10.6	12.8	18.9	15.4	3.6	-0.2	-5.0*	-7.6	2月14日
12		-6.4	-6.1	-5.8	-0.7	6.4	10.9	15.5	19.1	10.6	5.7	-2.1)	-4.7*	-6.4	1月28日
13		-9.6	-6.8	-5.8	-3.9	6.0	10.6	17.9	17.6	5.5	5.8	-2.0	-4.4	-9.6	1月16日
14		-5.9	-5.4	-3.2	1.9	5.7	10.6	18.9	14.5	8.8	0.7	-2.3	-6.0	-6	12月28日
15		-7.6	-5.7	-4.5	-0.8	5.3	8.6	16.2	16.4	9.2	4.2	0.2	-4.5	-7.6	1月7日
16		-8.7	-6.2	-6.2	0.4	7.9	8.0	16.6	16.5	13.2	1.9	1.0	-3.7	-8.7	1月23日
17		-8.1	-6.8	-4.9	-1.0	4.9	11.0	17.4	17.5	10.9	6.5	-1.8	-6.9	-8.1	1月2日
18		-8.7	-8.2	-5	-1.8	5.7	13.4	17.8	18.2	11.7	6.8	-0.6	-4.3	-8.7	1月9日
19		-4.8	-5.2	-3.7	-0.2	5.5	10.6	17.2	17.0	13.3	5.4	-2.1	-4.2	-5.2	2月3日
20		-7.3	-6.2	-3.9	1.0	7.6	11.1	15.4	16.7	11.9	5.6	-3.0	-4.5)	-7.3	1月28日
21		-7.9	-4.8	-3.0	-1.4	5.4	9.5	17.8	15.9	10.6	6.0	0.2	-5.9	-7.9	1月16日

注:「) 」は、値に欠測を含んでいることを示す。

(資料: 甲府地方気象台)

「*」は、月の極値が月中に2つ以上現れた場合を示す。

(6) 降水量の推移

(単位:mm)

年次	月	1月	2	3	4	5	6	7	8	9	10	11	12	全 年	日最大降水量	
															極 値	月 日
11		18	25	92	143	85	232	205	361	184	87	16	0	1,498	219	8月14日
12		48	0	71	115	48	180	177	101	178	135	139	6	1,198	58	11月2日
13		143	21	93	29	147	132	29	270	423	215	87	22	1,611	227	9月10日
14		142	24	52	41	87	121	201	292	140	203	20	79	1,402	198	8月19日
15		101	24	140	99	197	85	268	308	142	121	191	38	1,714	106	7月25日
16		14	17	92	50	123	160	200	96	133	643	101	81	1,710	186	10月20日
17		75	48	52	52	73	129	233	114	96	161	22	4	1,059	99	7月26日
18		42	130	77	81	100	96	141	141	123	207	92	123	1,353	98	12月26日
19		47	29	45	106	99	51	292	49	493	93	26	57	1,387	281	9月6日
20		14.0	29.0	60.0	196.0	167.0	213.0	117.0	394.0	173.5	62.5	46.0	51.5)	1524.0	83.0	4月8日
21		96.5	39.5	54.5	72.5	188.0	82.5	96.0	123.0	31.5	219.0	108.5	50.0	1161.5	80.5	10月8日

注:「) 」は、値に欠測を含んでいることを示す。

(資料: 甲府地方気象台)

(7) 月別平均気温(平成21年)

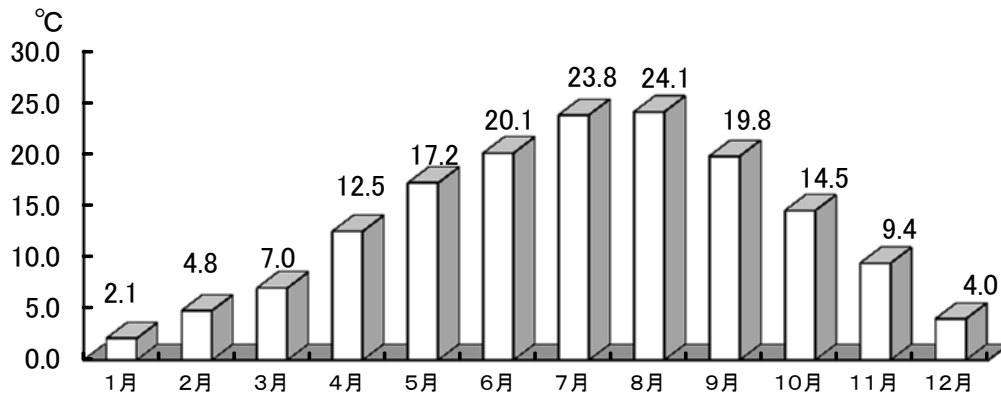

(8) 月別降水量(平成21年)

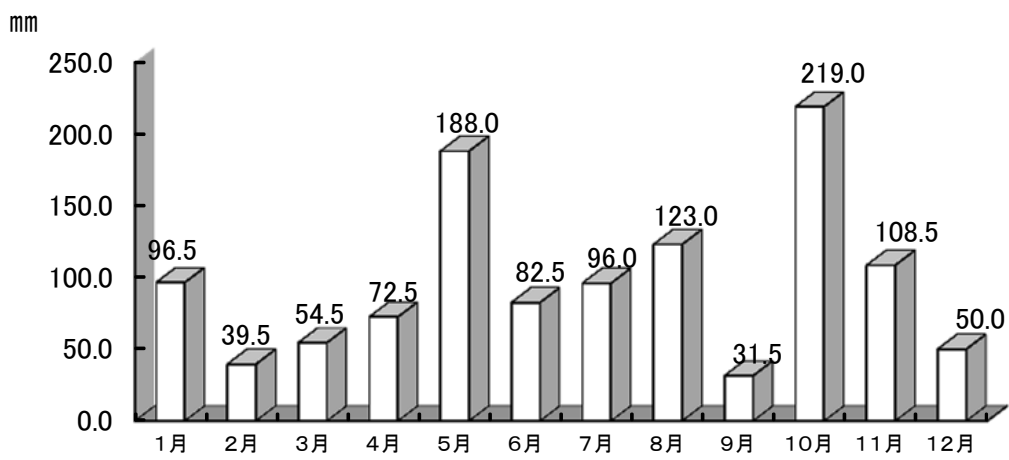

人 口

1. 人口及び世帯数の推移

年 次	世帯数	人 口			摘 要
		総 数	男	女	
5 3	9,170	36,164	17,566	18,598	//
5 4	9,199	35,908	17,460	18,448	//
5 5	9,280	35,765	17,385	18,380	//
5 6	9,355	35,680	17,385	18,295	//
5 7	9,401	35,600	17,358	18,242	//
5 8	9,473	35,526	17,356	18,170	//
5 9	9,534	35,330	17,236	18,094	//
6 0	9,576	35,160	17,127	18,033	//
6 1	9,736	35,199	17,175	18,024	//
6 2	9,894	35,292	17,212	18,080	//
6 3	10,038	35,277	17,244	18,033	//
元	10,170	35,265	17,246	18,019	//
2	10,290	35,230	17,250	17,980	//
3	10,423	35,187	17,247	17,940	//
4	10,514	35,115	17,254	17,861	//
5	10,597	34,981	17,134	17,847	//
6	10,745	34,947	17,116	17,831	//
7	10,779	34,768	17,044	17,724	//
8	10,810	34,602	16,941	17,661	//
9	10,830	34,271	16,778	17,493	//
1 0	10,865	33,990	16,629	17,361	//
1 1	10,841	33,622	16,478	17,144	//
1 2	10,862	33,214	16,296	16,918	//
1 3	10,828	32,854	16,111	16,743	//
1 4	10,821	32,433	15,889	16,544	//
1 5	10,826	32,077	15,692	16,385	//
1 6	10,860	31,674	15,489	16,185	//
1 7	10,815	31,217	15,262	15,955	//
1 8	10,877	30,824	15,055	15,769	//
1 9	10,887	30,348	14,856	15,492	//
2 0	10,862	29,765	14,551	15,214	//
2 1	10,803	29,273	14,292	14,981	//
2 2	10,716	28,687	14,017	14,670	//

(資料：住民基本台帳)

2. 地区別人口・世帯数

(平成22年10月1日現在)

地 区 別	世 帯 数	人 口		
		総 数	男	女
笹 子 町	417	1,170	576	594
初 狩 町	794	2,159	1,036	1,123
大 月 町	2,643	6,531	3,144	3,387
賑 岡 町	1,408	3,968	1,959	2,009
七 保 町	1,514	4,274	2,128	2,146
猿 橋 町	2,010	5,463	2,677	2,786
富 浜 町	1,506	3,995	1,962	2,033
梁 川 町	424	1,127	535	592
合 計	10,716	28,687	14,017	14,670

(資料：市民課)

3.人口動態
(1)人口動態の推移

年 度	自 然 動 態					社 会 動 態			差引増減
	出 生		死 亡		自然増加	転 入	転 出	社会増加	
	実 数	率	実 数	率					
5	296	8.4	270	7.7	26	1,058	1,263	△205	△179
6	316	9.1	294	8.5	22	1,113	1,286	△173	△151
7	296	8.5	288	8.3	8	1,066	1,166	△100	△92
8	269	7.8	271	7.8	△2	1,032	1,291	△259	△261
9	284	8.3	278	8.1	6	919	1,199	△280	△274
10	259	7.6	319	9.3	△60	944	1,231	△287	△347
11	232	6.9	320	9.5	△88	871	1,202	△331	△419
12	237	7.1	309	9.3	△72	836	1,177	△341	△413
13	214	6.5	317	9.7	△103	850	1,095	△245	△348
14	193	6.0	306	9.5	△113	760	1,003	△243	△356
15	205	6.4	316	9.9	△111	734	1,043	△309	△420
16	182	5.9	342	11.0	△160	707	965	△258	△418
17	179	5.8	345	11.2	△166	642	980	△338	△504
18	169	5.5	354	11.6	△185	699	909	△210	△395
19	147	4.8	348	11.4	△201	553	934	△381	△582
20	137	4.6	317	10.7	△180	586	880	△294	△474
21	132	4.6	365	12.6	△233	564	934	△370	△603

注:出生、死亡率は人口1,000人当たり

(資料:市民課)

(2) 社会動態の推移

(平成19年度)

地区別	区分	転 入			転 出			社 会 増 減		
		総 数	男	女	総 数	男	女	総 数	男	女
総 数		603	327	276	986	480	506	△383	△153	△230
県 内 合 計		244	126	118	413	190	223	△169	△64	△105
甲 府 市		36	16	20	52	27	25	△16	△11	△5
富 士 吉 田 市		30	13	17	20	8	12	10	5	5
甲 州 市		9	5	4	14	7	7	△5	△2	△3
都 留 市		52	23	29	100	43	57	△48	△20	△28
上 野 原 市		34	16	18	60	30	30	△26	△14	△12
北 都 留 郡		4	3	1	3	0	3	1	3	△2
そ の 他 県 内		79	50	29	164	75	89	△85	△25	△60
県 外 合 計		359	201	158	573	290	283	△214	△89	△125
東 京 都		123	62	61	277	130	147	△154	△68	△86
神 奈 川 県		44	24	20	74	33	41	△30	△9	△21
埼 玉 県		17	11	6	17	10	7	0	1	△1
千 葉 県		20	10	10	32	15	17	△12	△5	△7
長 野 県		21	10	11	13	5	8	8	5	3
静 岡 県		15	10	5	17	10	7	△2	0	△2
そ の 他 の 県		119	74	45	143	87	56	△24	△13	△11

(資料:常住人口調査)

(平成20年度)

地区別	区分	転 入			転 出			社 会 増 減		
		総 数	男	女	総 数	男	女	総 数	男	女
総	数	629	318	311	930	482	448	△ 301	△ 164	△ 137
	県 内 合 計	266	134	132	372	188	184	△ 106	△ 54	△ 52
	甲 府 市	23	16	7	51	28	23	△ 28	△ 12	△ 16
	富 士 吉 田 市	16	5	11	27	10	17	△ 11	△ 5	△ 6
	甲 州 市	3	1	2	16	8	8	△ 13	△ 7	△ 6
	都 留 市	92	43	49	92	47	45	0	△ 4	4
	上 野 原 市	46	22	24	71	28	43	△ 25	△ 6	△ 19
	北 都 留 郡	5	0	5	2	1	1	3	△ 1	4
	そ の 他 県 内	81	47	34	113	66	47	△ 32	△ 19	△ 13
	県 外 合 計	363	184	179	558	294	264	△ 195	△ 110	△ 85
	東 京 都	137	61	76	289	138	151	△ 152	△ 77	△ 75
	神 奈 川 県	54	34	20	68	34	34	△ 14	0	△ 14
	埼 玉 県	13	9	4	28	15	13	△ 15	△ 6	△ 9
	千 葉 県	20	10	10	24	14	10	△ 4	△ 4	0
	長 野 県	23	11	12	21	14	7	2	△ 3	5
	静 岡 県	18	11	7	28	20	8	△ 10	△ 9	△ 1
	そ の 他 の 県	98	48	50	100	59	41	△ 2	△ 11	9

(資料：常住人口調査)

(平成21年度)

地区別	区分	転 入			転 出			社 会 増 減		
		総 数	男	女	総 数	男	女	総 数	男	女
総	数	601	310	291	979	497	482	△378	△187	△191
	県 内 合 計	267	128	139	432	216	216	△165	△88	△77
	甲 府 市	36	18	18	69	39	30	△33	△21	△12
	富 士 吉 田 市	20	5	15	27	10	17	△7	△5	△2
	甲 州 市	8	6	2	21	10	11	△13	△4	△9
	都 留 市	73	38	35	104	56	48	△31	△18	△13
	上 野 原 市	43	23	20	55	25	30	△12	△2	△10
	北 都 留 郡	3	2	1	4	3	1	△1	△1	0
	そ の 他 県 内	84	36	48	152	73	79	△68	△37	△31
	県 外 合 計	334	182	152	547	281	266	△213	△99	△114
	東 京 都	132	67	65	257	122	135	△125	△55	△70
	神 奈 川 県	31	12	19	56	28	28	△25	△16	△9
	埼 玉 県	24	16	8	31	20	11	△7	△4	△3
	千 葉 県	19	12	7	26	19	7	△7	△7	0
	長 野 県	11	5	6	12	6	6	△1	△1	0
	静 岡 県	10	7	3	30	21	9	△20	△14	△6
	そ の 他 の 県	68	44	24	94	54	40	△26	△10	△16
	国 外	39	19	20	41	11	30	△2	8	△10

(資料：常住人口調査)

人口 13
 (3) 転入・転出先の状況

■平成21年 ■平成20年 ■平成19年

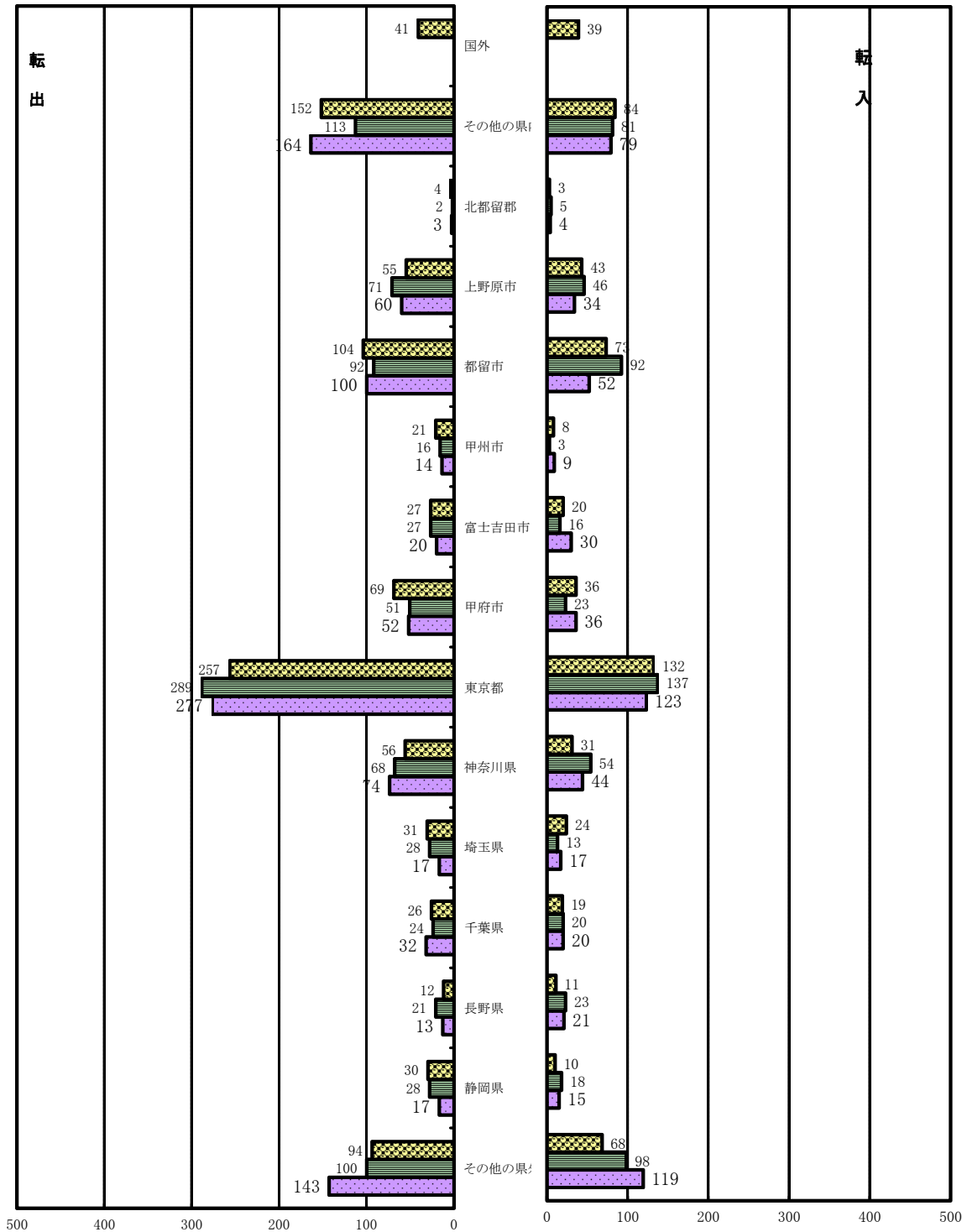

人

人

(4) 地区別人口動態

(平成19年度)

地区別	自然動態								社会動態		
	出生			死亡			出生率	死亡率	転入	転出	差引減
	総数	男	女	総数	男	女	(1,000人当り)				
総数	147	69	78	348	178	170	4.9	11.6	553	934	△ 381
笹子町	2	0	2	15	10	5	1.6	12.2	7	23	△ 16
初狩町	11	6	5	37	18	19	4.9	16.4	41	60	△ 19
大月町	29	15	14	93	47	46	4.2	13.5	209	289	△ 80
賑岡町	24	10	14	44	18	26	5.8	10.7	70	114	△ 44
七保町	21	13	8	37	20	17	4.6	8.1	58	126	△ 68
猿橋町	36	15	21	46	27	19	6.3	8.1	78	153	△ 75
富浜町	19	7	12	51	27	24	4.5	12.2	72	126	△ 54
梁川町	5	3	2	25	11	14	4.1	20.5	18	43	△ 25

(資料：市民課)

(平成20年度)

地区別	自然動態								社会動態		
	出生			死亡			出生率	死亡率	転入	転出	差引減
	総数	男	女	総数	男	女	(1,000人当り)				
総数	137	59	78	317	165	152	4.6	10.7	586	880	△ 294
笹子町	7	2	5	17	9	8	5.8	14.1	19	33	△ 14
初狩町	7	3	4	32	15	17	3.1	14.3	41	48	△ 7
大月町	29	15	14	76	35	41	4.3	11.3	208	274	△ 66
賑岡町	27	9	18	29	16	13	6.6	7.1	108	130	△ 22
七保町	8	5	3	61	29	32	1.8	13.7	60	100	△ 40
猿橋町	34	19	15	55	32	23	6.3	10.1	71	143	△ 72
富浜町	20	4	16	32	22	10	4.5	7.2	53	109	△ 56
梁川町	5	2	3	15	7	8	4.9	14.6	26	43	△ 17

(資料：市民課)

(4) 地区別人口動態

(平成21年度)

地区別	自 然 動 態								社 会 動 態		
	出 生			死 亡			出生率	死亡率	転 入	転 出	差 引 減
	総 数	男	女	総 数	男	女	(1,000人当り)				
総 数	132	64	68	365	187	178	4.5	12.6	564	934	△370
笹子町	2	1	1	17	9	8	1.7	14.3	20	22	△2
初狩町	5	1	4	42	20	22	2.3	19.2	44	81	△37
大月町	28	17	11	90	43	47	4.2	13.6	214	277	△63
賑岡町	28	17	11	43	23	20	7.0	10.7	83	115	△32
七保町	13	6	7	64	36	28	3.0	14.8	39	116	△77
猿橋町	29	11	18	60	30	30	5.3	10.9	92	186	△94
富浜町	23	9	14	33	17	16	5.6	8.1	51	109	△58
梁川町	4	2	2	16	9	7	3.5	13.9	21	28	△7

(資料：市民課)

4. 年齢別老人人口の推移

各年10月1日現在

年	総 人 口	60歳以上の人口						総人口に対する60歳以上の人口割合(%)
		総 数	60~64歳	65~69	70~74	75~79	80歳以上	
18	30,824	10,053	1,958	1,959	2,018	1,788	2,330	32.6
19	30,348	10,183	1,971	2,016	1,955	1,770	2,471	33.6
20	29,765	10,356	2,054	2,016	1,947	1,751	2,588	34.8
21	29,273	10,595	2,175	2,084	1,884	1,734	2,718	36.2
22	28,687	10,798	2,416	1,988	1,823	1,726	2,845	37.6

(資料：市民課)

5. 幼年・生産・老人人口の推移

各年10月1日現在

年	総 数		幼年人口(0~14歳)		生産人口(15~64歳)		老人人口(65歳以上)	
	人 口	割合(%)	人 口	割合(%)	人 口	割合(%)	人 口	割合(%)
18	30,824	100	3,706	12.0	19,023	61.7	8,095	26.3
19	30,348	100	3,542	11.7	18,965	62.5	7,841	25.8
20	29,765	100	3,335	11.2	18,128	60.9	8,302	27.9
21	29,273	100	3,151	10.8	17,702	60.5	8,420	28.8
22	28,687	100	2,953	10.3	17,352	60.5	8,382	29.2

(資料：市民課)

6. 外国人登録者及び登録世帯

(各年度末現在)

年 度	男	女	計	世 帯 数
1 4	85	111	196	159
1 5	94	107	201	163
1 6	93	111	204	163
1 7	93	103	196	149
1 8	96	90	186	141
1 9	92	90	182	144
2 0	87	82	169	134
2 1	75	86	161	126

(資料：市民課)

7. 国籍別外国人登録者の推移

(各年度末現在)

年 度	総 数	韓 国 朝 鮮	中 国	フィリピン	ベトナム	米 国	ブラジル	フランス	英 国	ド イ ツ
1 4	196	19	47	44	32	4	18	0	3	1
1 5	201	19	50	39	34	6	21	0	4	1
1 6	204	18	47	49	32	6	23	0	5	1
1 7	196	19	40	49	22	8	33	1	2	1
1 8	186	20	32	49	22	6	33	0	2	1
1 9	182	23	31	46	25	6	31	0	2	1
2 0	169	22	30	46	19	5	30		2	1
2 1	161	20	27	48	17	6	18	0	3	1

年 度	ガ ー ナ	カ ナ ダ	タ イ	ペ ル ー	イ ラ ン	バングラデシュ	オーストラリア	インドネシア	ボリビア	他・無国籍
1 4	0	1	1	2	1	3	6	12	1	1
1 5	0	1	1	2	1	0	5	13	1	3
1 6	0	0	1	2	1	0	3	12	1	3
1 7	0	0	2	2	0	0	3	10	1	3
1 8	0	0	2	1	0	2	0	10	1	5
1 9	0	0	3	1	0	1	0	10	0	2
2 0	0	0	2	0	0	1	0	9	0	2
2 1	0	0	1	2	0	1	1	10	0	6

(資料：市民課)

8. 移動理由別転入・転出者数の推移

(1) 転 入

移動理由	平成 18 年 度			平成 19 年 度			平成 20 年 度			平成 21 年 度		
	総 数	男	女	総 数	男	女	総 数	男	女	総 数	男	女
総 構 成 数 比	12 100%	5 100%	7 100%	45 100%	27 100%	18 100%	103 100%	46 100%	57 100%	96 100%	57 100%	39 100%
就 構 成 職 比	1 8.3	0 0.0	1 14.3	1 2.2	1 3.7	0 0.0	4 3.9	2 4.3	2 3.5	6 6.3	4 7.0	2 5.1
就 学 ・ 卒 業 比	2 16.7	1 20.0	1 14.3	3 6.7	1 3.7	2 11.1	2 1.9	2 4.3	0 0.0	10 10.4	4 7.0	6 15.4
転 構 成 勤 比	3 25.0	2 40.0	1 14.3	12 26.7	10 37.0	2 11.1	14 13.6	10 21.7	4 7.0	28 29.2	19 33.3	9 23.1
転 業 ・ 転 職 比	0 0.0	0 0.0	0 0.0	4 8.9	3 11.1	1 5.6	2 1.9	1 2.2	1 1.8	5 5.2	4 7.0	1 2.6
廃 業 ・ 退 職 比	0 0.0	0 0.0	0 0.0	1 2.2	1 3.7	0 0.0	11 10.7	3 6.5	8 14.0	8 8.3	5 8.8	3 7.7
縁 組 関 係 比	0 0.0	0 0.0	0 0.0	6 13.3	1 3.7	5 27.8	17 16.5	4 8.7	13 22.8	11 11.5	5 8.8	6 15.4
住 宅 事 情 比	1 8.3	1 20.0	0 0.0	7 15.6	3 11.1	4 22.2	17 16.5	13 28.3	4 7.0	9 9.4	7 12.3	2 5.1
交 通 事 情 比	2 16.7	1 20.0	1 14.3	0 0.0	0 0.0	0 0.0	0 0.0	0 0.0	0 0.0	2 2.1	2 3.5	0 0.0
福 祉 施 設 入 所 比	0 0.0	0 0.0	0 0.0	0 0.0	0 0.0	0 0.0	0 0.0	0 0.0	0 0.0	0 0.0	0 0.0	0 0.0
そ の 他 比	1 8.3	0 0.0	1 14.3	6 13.3	3 11.1	3 16.7	14 13.6	4 8.7	10 17.5	3 3.1	3 5.3	0 0.0
主 因 者 に 伴 う も の 比	2 16.7	0 0.0	2 28.6	5 11.1	4 14.8	1 5.6	22 21.4	7 15.2	15 26.3	14 14.6	4 7.0	10 25.6

(資料：常住人口(乙)調査)

(2) 転 出

移動理由	平成 18 年度			平成 19 年度			平成 20 年度			平成 21 年度		
	総数	男	女	総数	男	女	総数	男	女	総数	男	女
総構成数比	265 100%	128 100%	137 100%	212 100%	108 100%	104 100%	280 100%	143 100%	137 100%	352 100%	194 100%	158 100%
就構成職比	19 7.2	10 7.8	9 6.6	13 6.1	7 6.5	6 5.8	31 11.1	12 8.4	19 13.9	40 11.4	24 12.4	16 10.1
就学・卒業比	9 3.4	4 3.1	5 3.6	1 0.5	0 0.0	1 1.0	8 2.9	5 3.5	3 2.2	13 3.7	10 5.2	3 1.9
転構成勤比	44 16.6	29 22.7	15 10.9	43 20.3	34 31.5	9 8.7	57 20.4	39 27.3	18 13.1	64 18.2	50 25.8	14 8.9
転業・転職比	21 5.3	12 9.4	9 6.6	12 5.3	10 9.3	2 1.9	14 5.3	11 7.7	3 2.2	18 5.3	11 5.7	7 4.4
廃業・退職比	2 0.8	0 0.0	2 1.5	2 0.9	1 0.9	1 1.0	2 0.7	1 0.7	1 0.7	3 0.9	3 1.5	0 0.0
縁組関係比	40 18.3	14 10.9	26 19.0	42 18.3	13 12.0	29 27.9	48 18.3	15 10.5	33 24.1	59 18.3	25 12.9	34 21.5
住宅事情比	37 14.0	23 18.0	14 10.2	30 14.2	16 14.8	14 13.5	24 8.6	16 11.2	8 5.8	35 9.9	24 12.4	11 7.0
交通事情比	10 3.8	5 3.9	5 3.6	5 2.4	4 3.7	1 1.0	12 4.3	11 7.7	1 0.7	11 3.1	11 5.7	0 0.0
福祉施設入所比	9 3.4	4 3.1	5 3.6	1 0.5	0 0.0	1 1.0	5 1.8	2 1.4	3 2.2	8 2.3	3 1.5	5 3.2
その他の比	6 2.3	2 1.6	4 2.9	16 7.5	6 5.6	10 9.6	13 4.6	5 3.5	8 5.8	19 5.4	8 4.1	11 7.0
主因者に伴うもの 構成比	68 25.7	25 19.5	43 31.4	47 22.2	17 15.7	30 28.8	66 23.6	26 18.2	40 29.2	82 23.3	25 12.9	57 36.1

(資料：常住人口調査)

(3) 理由別移動状況

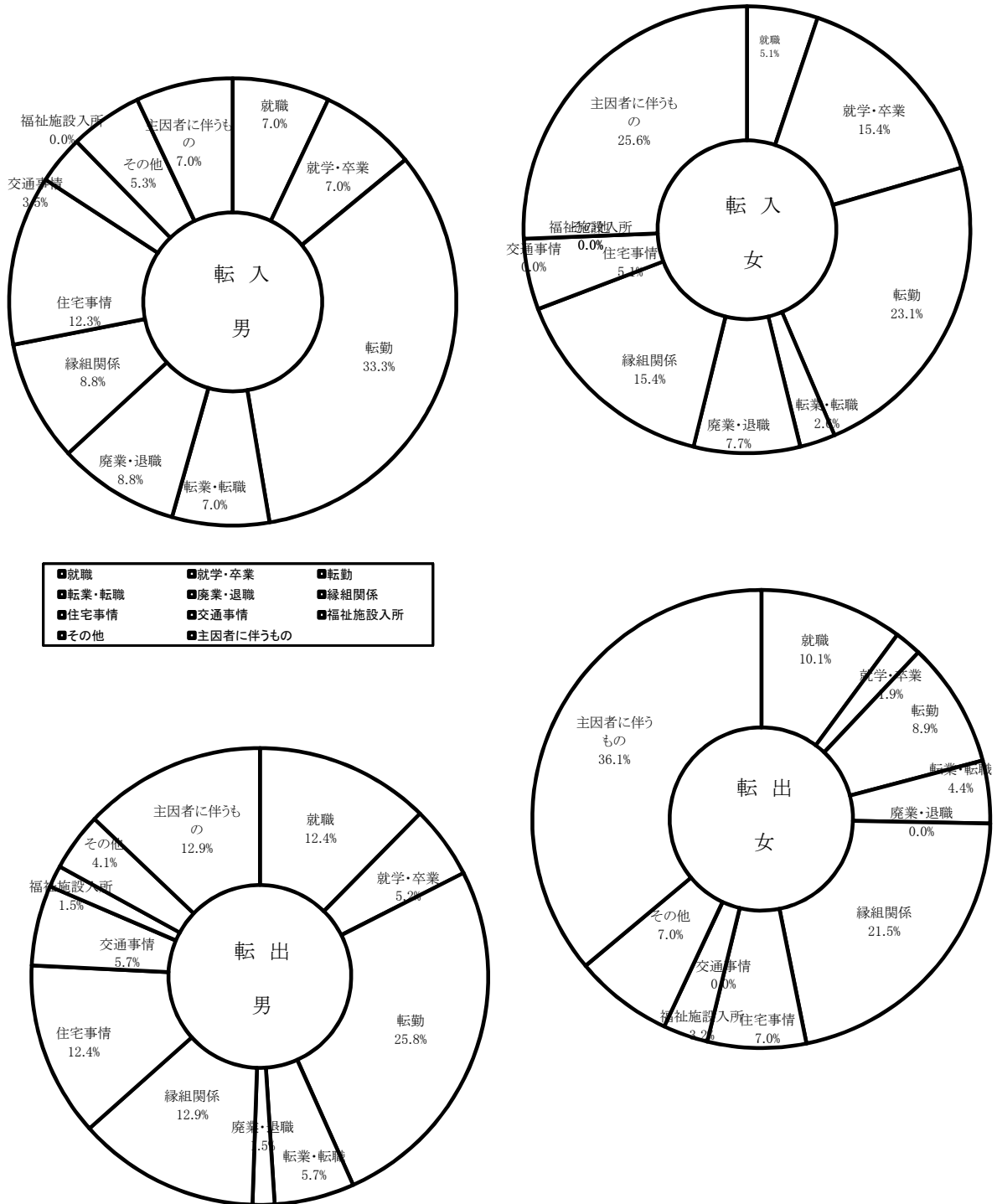

9. 国勢調査

(1) 人口及び世帯数の推移

(各年10月1日現在)

年次	世帯数	人 口			増 加 数	増 加 率 人 口 1,000 人 につ き	一 世 帯 当 り 人 口	人口密度 (1 k m ² 当り)
		総 数	男	女				
大正9年	5,549	30,137	14,828	15,309	△388	△12.7	5.4	107.4
14年	5,632	30,767	15,149	15,618	630	20.9	5.5	109.6
昭和5年	5,504	30,494	15,301	15,193	△273	△8.9	5.5	108.7
10年	5,561	31,079	15,555	15,524	585	19.2	5.6	110.8
15年	5,579	31,830	15,709	16,121	751	24.2	5.7	113.4
22年	7,441	40,800	19,862	20,938	8,970	281.8	5.5	142.8
25年	7,445	41,650	20,311	21,339	850	20.8	5.6	148.4
30年	7,392	41,412	19,933	21,479	△238	△5.7	5.6	147.6
35年	7,684	39,783	18,946	20,837	△1,629	△39.3	5.2	141.8
40年	8,049	39,018	18,761	20,257	△765	△19.2	4.8	139.0
45年	8,450	36,858	17,600	19,258	△2,160	△55.4	4.4	131.3
50年	9,082	36,766	17,747	19,019	△92	△2.5	4.0	131.0
55年	9,346	35,404	17,069	18,335	△1,362	△37.0	3.8	126.2
60年	9,672	34,914	16,897	18,017	△490	△13.8	3.6	124.4
平成2年	10,337	34,941	17,007	17,934	27	0.8	3.4	124.7
7年	11,393	35,199	17,475	17,724	258	7.4	3.1	125.6
平成12年	10,927	33,124	16,298	16,826	△2,075	△59.0	3.0	118.2
平成17年	10,524	30,879	15,001	15,878	△2,245	△67.8	2.9	110.2

(2) 人口及び世帯数の推移

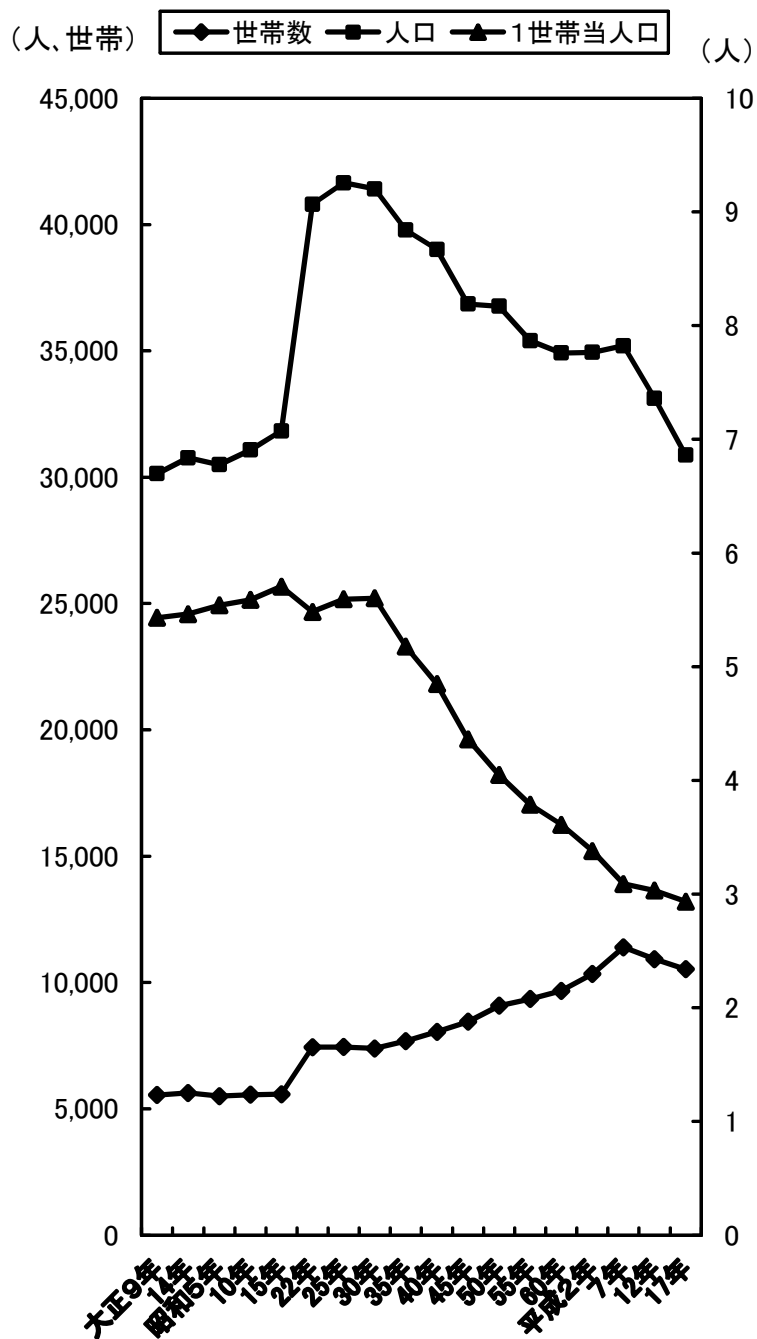

(3) 集落別人口

区分 地区及び集落別	平成17年10月1日				平成12年～平成17年の増加				女100人 に対する男	1世帯当 り人口	人口密度 (km ² 当り)
	世帯数	人口総数	男	女	増加世帯	増加率	増加人口	増加率			
総数	10,524	30,879	15,001	15,878	△403	96.3	△2,245	93.2	94.5	2.93	110.2
笹子町	428	1,290	652	638	3	100.7	△109	92.2	102.2	3.01	32.6
白野	71	223	111	112	0	100.0	△18	92.5	99.1	3.14	
原	101	326	173	153	3	103.1	△19	94.5	113.1	3.23	
吉久保	43	140	72	68	△18	70.5	△77	64.5	105.9	3.26	
アミダ海	63	165	81	84	20	146.5	40	132.0	96.4	2.62	
黒野田	77	203	103	100	△1	98.7	△27	88.3	103.0	2.64	
追分	73	233	112	121	△1	98.6	△8	96.7	92.6	3.19	
初狩町	715	2,305	1,102	1,203	△16	97.8	△104	95.7	91.6	3.22	122.1
下初狩一区	157	484	233	251	△4	97.5	△36	93.1	92.8	3.08	
下初狩二区	179	570	273	297	△8	95.7	△42	93.1	91.9	3.18	
藤沢	92	334	155	179	0	100.0	△20	94.4	86.6	3.63	
側子	152	449	229	220	0	100.0	△30	93.7	104.1	2.95	
神戸	60	203	98	105	△2	96.8	△1	99.5	93.3	3.38	
立川原	27	90	42	48	0	100.0	△4	95.7	87.5	3.33	
丸田	48	175	72	103	△2	96.0	29	119.9	69.9	3.65	
大月町	2,855	7,309	3,488	3,821	△233	92.5	△701	91.2	91.3	2.56	184.0
駒橋	301	701	331	370	△54	84.8	△145	82.9	89.5	2.33	
御太刀	552	1,144	519	625	△32	94.5	△127	90.0	83.0	2.07	
大月	726	1,770	854	916	△85	89.5	△188	90.4	93.2	2.44	
沢井	58	163	82	81	△5	92.1	△22	88.1	101.2	2.81	
下花咲	202	505	235	270	22	112.2	11	102.2	87.0	2.50	
上花咲	114	299	139	160	△12	90.5	△39	88.5	86.9	2.62	
前沢	63	207	110	97	4	106.8	12	106.2	113.4	3.29	
久保	41	135	61	74	2	105.1	△19	87.7	82.4	3.29	
青木原	35	133	67	66	△2	94.6	△10	93.0	101.5	3.80	
小佐野	116	382	184	198	8	107.4	4	101.1	92.9	3.29	
下原	66	206	99	107	△8	89.2	△35	85.5	92.5	3.12	
沢中	32	108	52	56	0	100.0	△4	96.4	92.9	3.38	
上真木(下)	83	255	119	136	0	100.0	△10	96.2	87.5	3.07	
上真木(上)	132	462	205	257	9	107.3	12	102.7	79.8	3.50	
間明野	52	151	75	76	1	102.0	△7	95.6	98.7	2.90	
桑西	53	149	79	70	△4	93.0	△12	92.5	112.9	2.81	
恵能野	15	48	24	24	0	100.0	△6	88.9	100.0	3.20	
NEC	0	0	0	0	△25	0.0	△27	0.0	0.0	0.00	
富士見台	214	491	253	238	△51	80.8	△89	84.7	106.3	2.29	
賑岡町	1,379	4,207	2,072	2,135	△29	97.9	△327	92.8	97.0	3.05	193.6
浅利	205	503	249	254	△16	92.8	△62	89.0	98.0	2.45	
強瀬	191	553	267	286	9	104.9	△8	98.6	93.4	2.90	
岩殿	128	383	186	197	14	112.3	△3	99.2	94.4	2.99	
畑倉	309	1,010	491	519	△20	93.9	△123	89.1	94.6	3.27	
日影	62	193	98	95	△1	98.4	△17	91.9	103.2	3.11	
東奥山	95	301	149	152	△1	99.0	△42	87.8	98.0	3.17	
西奥山	96	319	169	150	△7	93.2	△12	96.4	112.7	3.32	
石動	177	566	278	288	△9	95.2	△36	94.0	96.5	3.20	
ゆりヶ丘	116	379	185	194	2	101.8	△24	94.0	95.4	3.27	

区分 地区及び集落別	平成17年10月1日				平成12年～平成17年の増加				女100人に 対する男	1世帯当 り人口	人口密度 (k㎡当り)
	世帯数	人口総数	男	女	増加世帯	増加率	増加人口	増加率			
七保町	1,472	4,659	2,254	2,405	△97	93.8	△490	90.5	93.7	3.17	42.2
下和田	476	1,503	718	785	23	105.1	42	102.9	91.5	3.16	
大島	81	280	130	150	△4	95.3	△112	71.4	86.7	3.46	
葛野	286	876	421	455	1	100.4	△57	93.9	92.5	3.06	
田無瀬	39	96	43	53	1	102.6	3	103.2	81.1	2.46	
林	36	134	66	68	2	105.9	△8	94.4	97.1	3.72	
奈良子	69	180	93	87	△4	94.5	△68	72.6	106.9	2.61	
瀬戸(一)	62	186	95	91	0	100.0	△15	92.5	104.4	3.00	
瀬戸(二)	90	274	128	146	△26	77.6	△48	85.1	87.7	3.04	
瀬戸(三)	69	255	130	125	△3	95.8	△17	93.8	104.0	3.70	
瀬戸(四)	21	78	39	39	△2	91.3	△28	73.6	100.0	3.71	
上和田	77	238	120	118	△7	91.7	△42	85.0	101.7	3.09	
小金沢	18	43	25	18	△61	22.8	△67	39.1	138.9	2.39	
駒宮	49	193	90	103	△3	94.2	△17	91.9	87.4	3.94	
浅川(一)	29	110	55	55	△12	70.7	△24	82.1	100.0	3.79	
浅川(二)	32	81	37	44	0	100.0	△14	85.3	84.1	2.53	
下浅川	38	132	64	68	△2	95.0	△18	88.0	94.1	3.47	
猿橋町	1,879	5,576	2,749	2,827	35	101.9	△127	97.8	97.2	2.97	252.7
桂台一丁目	171	537	270	267	41	131.5	133	132.9	101.1	3.14	
桂台二丁目	100	329	160	169	45	181.8	150	183.8	94.7	3.29	
桂台三丁目	-	-	-	-	-	-	-	-	-	-	
小篠	65	226	123	103	△2	97.0	△15	93.8	119.4	3.48	
津成	22	64	28	36	1	104.8	△9	87.7	77.8	2.91	
太田	24	80	40	40	△4	85.7	△7	92.0	100.0	3.33	
久保	32	105	52	53	△1	97.0	△11	90.5	98.1	3.28	
小田	81	263	141	122	△57	58.7	△204	56.3	115.6	3.25	
朝日小沢	57	160	76	84	△2	96.6	△9	94.7	90.5	2.81	
小沢	56	193	101	92	△2	96.6	△14	93.2	109.8	3.45	
幡野	37	137	56	81	△4	90.2	△2	98.6	69.1	3.70	
田中	37	100	49	51	0	100.0	△3	97.1	96.1	2.70	
小倉	39	109	53	56	△1	97.5	△24	82.0	94.6	2.79	
梨木	35	77	37	40	△6	85.4	△27	74.0	92.5	2.20	
東町	47	129	64	65	4	109.3	1	100.8	98.5	2.74	
霞町	51	139	67	72	△9	85.0	△42	76.8	93.1	2.73	
横町	34	104	48	56	△2	94.4	△2	98.1	85.7	3.06	
仲町	43	118	63	55	△5	89.6	△20	85.5	114.5	2.74	
寿町	56	152	86	66	△19	74.7	△46	76.8	130.3	2.71	
小柳町	164	493	234	259	6	103.8	8	101.6	90.3	3.01	
殿上(一)	0	0	0	0	6	0.0	△6	0.0	0.0	0.00	
殿上(二)	39	105	50	55	△12	76.5	△24	81.4	90.9	2.69	
殿上(三)	47	137	67	70	2	104.4	1	100.7	95.7	2.91	
殿上(四)	25	55	25	30	△1	96.2	△9	85.9	83.3	2.20	
殿上(五)	28	80	36	44	△2	93.3	△22	78.4	81.8	2.86	
殿上(六)	49	120	49	71	△1	98.0	3	102.6	69.0	2.45	
伊良原	230	689	338	351	16	107.5	△5	99.3	96.3	3.00	
行原	68	165	90	75	3	104.6	△21	88.7	120.0	2.43	
恋路	242	710	346	364	53	128.0	99	116.2	95.1	2.93	

区分 地区及び集落別	平成17年10月1日				平成12年～平成17年の増加				女100人 に対する男	1世帯当 り人口	人口密度 (千円当り)
	世帯数	人口総数	男	女	増加世帯	増加率	増加人口	増加率			
富浜町	1,395	4,278	2,098	2,180	△45	96.9	△263	94.2	96.2	3.07	321.9
山谷	31	107	54	53	1	103.3	△7	93.9	101.9	3.45	
中野	66	221	102	119	△1	98.5	△10	95.7	85.7	3.35	
堀の内	196	614	295	319	△25	88.7	△32	95.0	92.5	3.13	
坂尻	33	99	52	47	△6	84.6	△21	82.5	110.6	3.00	
下鳥沢中組	21	55	33	22	△4	84.0	△8	87.3	150.0	2.62	
下鳥沢宮下	56	151	67	84	0	100.0	△7	95.6	79.8	2.70	
上鳥沢東組	51	163	83	80	△4	92.7	△6	96.4	103.8	3.20	
上鳥沢中組	71	212	104	108	10	116.4	28	115.2	96.3	2.99	
上鳥沢西組	112	277	141	136	△14	88.9	△28	90.8	103.7	2.47	
寺向	104	312	141	171	△6	94.5	△53	85.5	82.5	3.00	
峰沢	83	230	104	126	△6	93.3	△62	78.8	82.5	2.77	
大久保	108	339	168	171	△1	99.1	△37	90.2	98.2	3.14	
小向	59	181	92	89	△2	96.7	△23	88.7	103.4	3.07	
袴着	22	78	41	37	0	100.0	△5	94.0	110.8	3.55	
宮谷上組	86	336	179	157	4	104.9	10	103.1	114.0	3.91	
宮谷中組	35	118	55	63	△5	87.5	△17	87.4	87.3	3.37	
宮谷下組	75	211	109	102	4	105.6	△1	99.5	106.9	2.81	
宮谷新道	24	69	30	39	0	100.0	△2	97.2	76.9	2.88	
横吹	78	232	112	120	3	104.0	2	100.9	93.3	2.97	
駅南	84	273	136	137	7	109.1	16	106.2	99.3	3.25	
梁川町	401	1,255	586	669	△21	95.0	△124	91.0	87.6	3.13	85.5
斧窪	36	93	44	49	△3	92.3	△16	85.3	89.8	2.58	
彦田	55	149	63	86	0	100.0	△14	91.4	73.3	2.71	
西村・綱本	57	188	79	109	△5	91.9	△21	90.0	72.5	3.30	
原	50	162	73	89	0	100.0	△8	95.3	82.0	3.24	
新倉	34	113	53	60	0	100.0	△23	83.1	88.3	3.32	
清水	16	55	30	25	△1	94.1	△8	87.3	120.0	3.44	
金畑・中野	19	51	24	27	△1	95.0	△6	89.5	88.9	2.68	
塩瀬	46	139	70	69	△12	79.3	△25	84.8	101.4	3.02	
立野	44	147	73	74	0	100.0	△1	99.3	98.6	3.34	
下畑	44	158	77	81	1	102.3	△2	98.8	95.1	3.59	

(4) 人口分布の推移

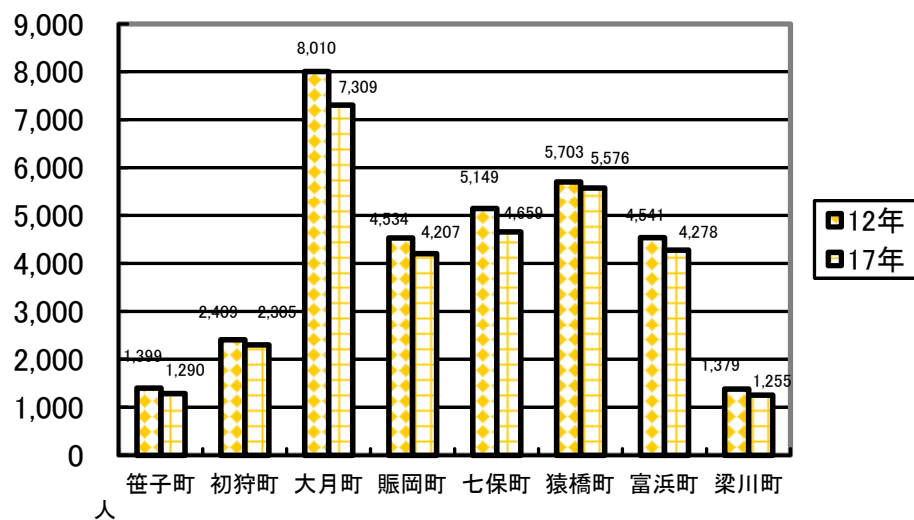

(5) 世帯分布の推移

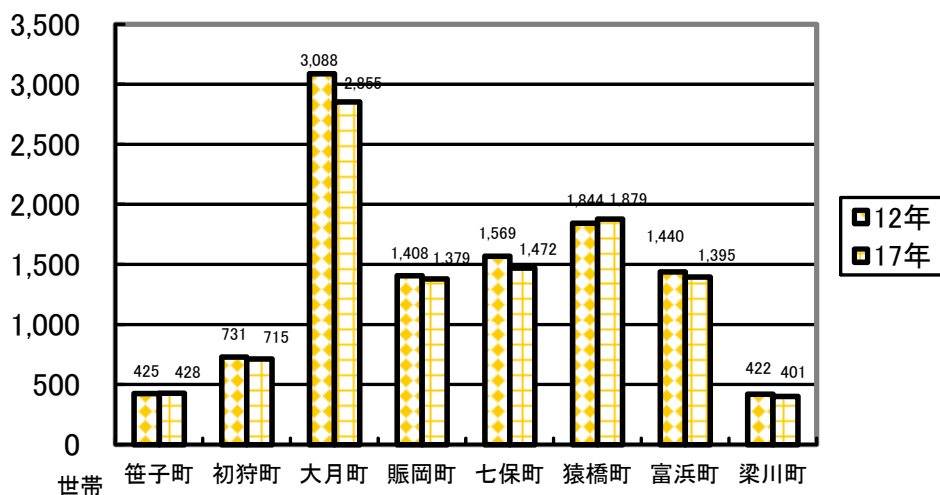

(6) 年齢階層別人口の推移

(各年10月1日現在)

年 齢 階 層 別	平 成 7 年			平 成 1 2 年			平 成 1 7 年		
	総 数	男	女	総 数	男	女	総 数	男	女
総 数	35,199	17,475	17,724	33,124	16,298	16,826	30,879	15,001	15,878
0 ～4才	1,546	787	759	1,271	666	605	980	513	467
5 ～9	1,889	977	912	1,578	810	768	1,266	678	588
10 ～14	2,163	1,111	1,052	1,859	953	906	1,571	793	778
15 ～19	2,370	1,124	1,246	2,183	1,068	1,115	1,928	944	984
20 ～24	2,289	1,152	1,137	1,827	909	918	1,659	837	822
25 ～29	2,197	1,116	1,081	1,842	1,025	817	1,426	714	712
30 ～34	2,096	1,081	1,015	1,886	940	946	1,598	869	729
35 ～39	2,159	1,099	1,060	1,948	982	966	1,750	870	880
40 ～44	2,589	1,435	1,154	2,079	1,047	1,032	1,881	929	952
45 ～49	2,742	1,496	1,246	2,486	1,361	1,125	1,991	986	1,005
50 ～54	2,304	1,230	1,074	2,569	1,341	1,228	2,388	1,277	1,111
55 ～59	2,182	1,100	1,082	2,153	1,106	1,047	2,479	1,278	1,201
60 ～64	2,257	1,075	1,182	2,050	983	1,067	2,080	1,047	1,033
65 ～69	2,217	1,040	1,177	2,100	956	1,144	1,971	926	1,045
70 ～74	1,710	738	972	2,033	922	1,111	1,947	852	1,095
75 ～79	1,170	432	738	1,504	623	881	1,791	773	1,018
80 ～84	827	317	510	943	313	630	1,195	443	752
85 ～89	378	130	248	527	178	349	625	185	440
90 ～	114	35	79	234	70	164	352	86	266
年 齢 不 詳	-	-	-	52	45	7	1	1	-
幼 年 人 口									
0 ～14才 (構成比)	5,598 (15.9)	2,875 (16.5)	2,723 (15.4)	4,708 (14.2)	2,429 (14.9)	2,279 (13.6)	3,817 (12.4)	1,984 (13.2)	1,833 (11.5)
生 産 年 齢 人 口									
15 ～64才 (構成比)	23,185 (65.9)	11,908 (68.1)	11,277 (63.6)	21,023 (63.5)	10,762 (66.0)	10,261 (61.0)	19,180 (62.1)	9,751 (65.0)	9,429 (59.4)
老 齢 人 口									
65才～ (構成比)	6,416 (18.2)	2,692 (15.4)	3,724 (21.0)	7,393 (22.3)	3,107 (19.1)	4,286 (25.4)	7,882 (25.5)	3,265 (21.8)	4,616 (29.1)

(7) 年齢階層別人口の推移

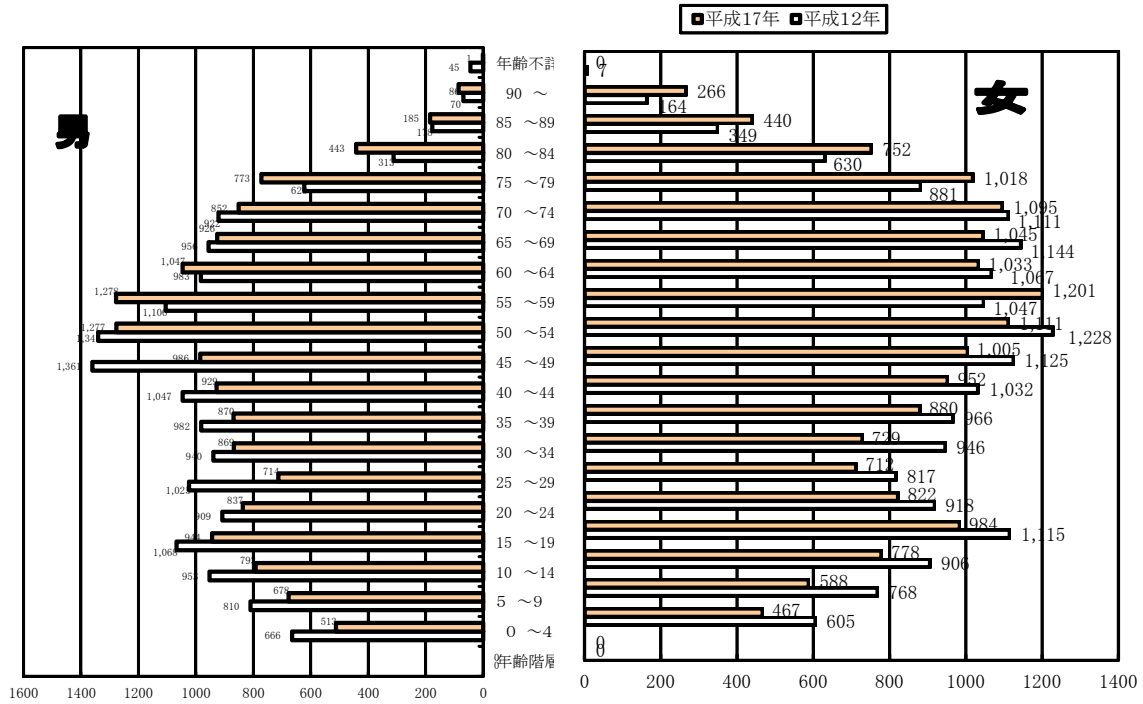

(8) 年齢3区分人口比の推移

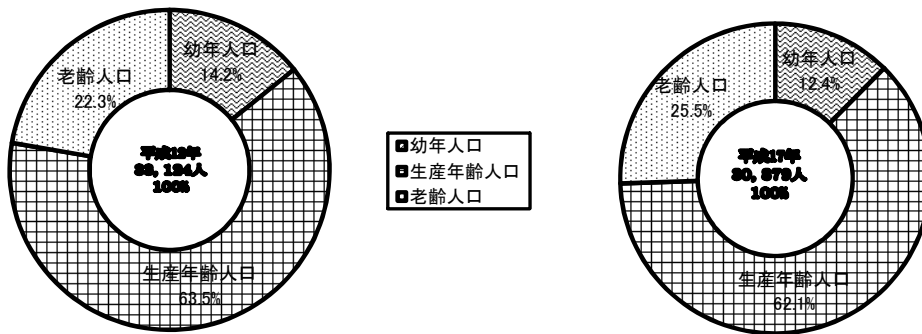

(9) 年齢階層別地区別人口

(平成12年10月1日現在)

地区		総 数	笹 子 町	初 狩 町	大 月 町	賑 岡 町	七 保 町	猿 橋 町	富 浜 町	梁 川 町
年齢階層別										
総 数		33,124	1,399	2,409	8,010	4,534	5,149	5,703	4,541	1,379
0 ~ 4 才		1,271	49	78	274	255	135	264	173	43
5 ~ 9		1,578	75	106	291	253	223	327	244	59
10 ~ 14		1,859	58	127	365	297	289	359	281	83
15 ~ 19		2,183	87	148	539	271	339	377	317	105
20 ~ 24		1,827	72	100	516	285	262	296	227	69
25 ~ 29		1,842	57	123	518	293	269	273	251	58
30 ~ 34		1,886	76	138	457	318	214	381	241	61
35 ~ 39		1,948	63	133	436	286	264	400	289	77
40 ~ 44		2,079	71	124	479	303	334	380	299	89
45 ~ 49		2,486	109	156	501	320	416	484	396	104
50 ~ 54		2,569	113	176	621	349	425	429	355	101
55 ~ 59		2,153	92	181	540	291	314	315	319	101
60 ~ 64		2,050	77	174	565	238	331	339	247	79
65 ~ 69		2,100	117	191	539	217	351	300	303	82
70 ~ 74		2,033	126	187	512	202	359	312	238	97
75 ~ 79		1,504	72	120	398	148	304	223	160	79
80 ~ 84		943	41	83	263	112	149	129	117	49
85 才 以 上		761	37	60	192	84	170	107	83	28
年 齢 不 詳		52	7	4	4	12	1	8	1	15

(平成17年10月1日現在)

地区		総 数	笹 子 町	初 狩 町	大 月 町	賑 岡 町	七 保 町	猿 橋 町	富 浜 町	梁 川 町
年齢階層別										
総 数		30,879	1,290	2,305	7,309	4,207	4,659	5,576	4,278	1,255
0 ~ 4 才		980	30	65	205	178	104	231	137	30
5 ~ 9		1,266	54	92	243	217	162	265	184	49
10 ~ 14		1,571	70	104	284	245	243	323	249	53
15 ~ 19		1,928	49	117	525	255	272	355	273	82
20 ~ 24		1,659	59	118	402	237	254	279	228	82
25 ~ 29		1,426	69	89	338	226	183	278	187	56
30 ~ 34		1,598	50	101	410	268	214	295	213	47
35 ~ 39		1,750	76	134	411	270	210	362	232	55
40 ~ 44		1,881	58	138	422	260	255	393	280	75
45 ~ 49		1,991	69	115	442	284	325	382	291	83
50 ~ 54		2,388	111	155	451	312	395	479	379	106
55 ~ 59		2,479	112	177	588	338	398	419	346	101
60 ~ 64		2,080	89	175	505	279	297	322	316	97
65 ~ 69		1,971	78	169	543	229	308	327	234	83
70 ~ 74		1,947	106	174	500	208	313	281	290	75
75 ~ 79		1,791	111	164	446	191	318	271	207	83
80 ~ 84		1,195	59	104	325	107	234	185	128	53
85 才 以 上		977	40	114	268	103	174	129	104	45
年 齢 不 詳		1	-	-	1	-	-	-	-	-

(10) 産業分類別・従業上の地位別15才以上従業者数

(平成12年10月1日現在)

産業大分類	総数			雇用者			自営業主			家族従業者		
	総数	男	女	総数	男	女	総数	男	女	総数	男	女
総数	15,301	9,426	5,875	12,837	7,977	4,860	1,714	1,291	423	749	157	592
第1次産業	308	243	65	118	103	15	154	133	21	36	7	29
農業	204	149	55	48	38	10	127	107	20	29	4	25
林業・狩猟業	102	93	9	70	65	5	25	25	-	7	3	4
漁業・水産養殖業	2	1	1	-	-	-	2	1	1	-	-	-
第2次産業	6,145	4,329	1,816	5,260	3,747	1,513	628	512	116	256	69	187
鉱業	39	35	4	39	35	4	-	-	-	-	-	-
建設業	1,823	1,601	222	1,481	1,307	174	259	256	3	83	38	45
製造業	4,283	2,693	1,590	3,740	2,405	1,335	369	256	113	173	31	142
第3次産業	8,810	4,829	3,981	7,426	4,106	3,320	928	643	285	456	80	376
卸売・小売業	2,711	1,231	1,480	1,929	838	1,091	457	329	128	325	64	261
金融・保険業	328	153	175	317	143	174	10	10	-	1	-	1
不動産業	95	63	32	69	48	21	23	14	9	3	1	3
運輸・通信業	983	850	133	939	811	128	40	38	2	4	1	2
電気・ガス・水道業	146	127	19	146	127	19	-	-	-	-	-	-
サービス業	3,888	1,875	2,013	3,367	1,609	1,758	398	252	146	123	14	109
公務	659	530	129	659	530	129	-	-	-	-	-	-
分類不能	38	25	13	33	21	12	4	3	1	1	1	-

(平成17年10月1日現在)

産業大分類	総数			雇用者			自営業主			家族従業者		
	総数	男	女	総数	男	女	総数	男	女	総数	男	女
総数	13,976	8,314	5,662	11,724	6,935	4,789	1,562	1,209	353	688	170	518
第1次産業	249	213	36	128	117	11	96	93	3	25	3	22
農業	157	130	27	65	58	7	73	70	3	19	2	17
林業	91	82	9	62	58	4	23	23	-	6	1	5
漁業	1	1	-	1	1	-	-	-	-	-	-	-
第2次産業	4,862	3,443	1,419	3,984	2,833	1,151	620	521	99	258	89	169
鉱業	21	17	4	21	17	4	-	-	-	-	-	-
建設業	1,364	1,202	162	1,024	899	125	251	251	-	89	52	37
製造業	3,477	2,224	1,253	2,939	1,917	1,022	369	270	99	169	37	132
第3次産業	8,787	4,614	4,173	7,534	3,941	3,593	846	595	251	405	78	327
卸売・小売業	2,223	1,004	1,219	1,742	749	993	281	211	70	200	44	156
金融・保険業	271	120	151	257	108	149	13	12	1	1	-	1
不動産業	80	56	24	50	32	18	28	23	5	2	1	1
情報通信業	260	204	56	243	192	51	13	12	1	4	-	4
運輸業	622	559	63	595	537	58	20	19	1	6	3	3
電気・ガス・水道業	105	90	15	105	90	15	-	-	-	-	-	-
飲食店・宿泊業	575	222	353	339	110	229	135	95	40	101	17	84
医療・福祉	1,134	262	872	1,057	214	843	58	47	11	19	1	18
教育・学習支援業	749	317	432	685	300	385	59	16	43	5	1	4
複合サービス業	235	166	69	234	165	69	1	1	-	-	-	-
サービス業(他に分類されないもの)	1,851	1,066	785	1,545	896	649	238	159	79	67	11	56
公務	682	548	134	682	548	134	-	-	-	-	-	-
分類不能	78	44	34	78	44	34	-	-	-	-	-	-

注：平成14年度より日本標準産業分類が改訂された。

(11) 産業大分類別就業者の構成図

電気・ガス・水道業 0.9%
 不動産業 0.6%
 分類不能 0.2%

合計 100%	第一次産業	第二次産業40.2%		第三次産業57.6%						
	← 2.0%	製造業28%	建設業 11.9%	サービス業 25.4%	卸売・小売業 17.7%	運輸・通信業 6.4%	公務 4.3%	金融・保険業 2.1%	←	
平成12年	←	農業1.3%	鉱業 0.3%							
		林業0.7%								
		水産業0.0%								

平成17年		製造業24.9%	建設業 9.8%	飲食・宿泊業4.1%	卸売・小売業 15.9%	運輸・通信業 6.3%	公務 4.9%	金融・保険業 1.9%	←	
		農業1.1%	鉱業 0.2%	医療・福祉8.1%						
		林業0.7%		教育・学習支援業 5.4%						
		水産業0.0%		複合サービス業 1.7%						
				その他サービス業 13.2%						
合計 100%	第一次産業	第二次産業34.8%		第三次産業62.9%						
	← 1.8%									

電気・ガス・水道業 0.8%
 不動産業 0.6%
 分類不能 0.6%

(12) 年齢階層別・産業別就業者数の推移

(平成12年10月1日現在)

年齢別	産業別 性別			総 数			第 1 次 産 業			第 2 次 産 業			第 3 次 産 業		
	総 数	男	女	総 数	男	女	総 数	男	女	総 数	男	女			
総 数	15,263	9,401	5,862	308	243	65	6,145	4,329	1,816	8,810	4,829	3,981			
15～19才	195	86	109	1	1	-	73	47	26	121	38	83			
20～24	1,116	556	560	4	3	1	382	248	134	730	305	425			
25～29	1,496	924	572	13	12	1	611	458	153	872	454	418			
30～34	1,388	861	527	17	13	4	602	432	170	769	416	353			
35～39	1,489	927	562	13	9	4	579	411	168	897	507	390			
40～44	1,701	992	709	19	15	4	619	401	218	1,063	576	487			
45～49	2,047	1,279	768	23	17	6	853	576	277	1,171	686	485			
50～54	2,052	1,264	788	32	23	9	858	595	263	1,162	646	516			
55～59	1,511	999	512	23	14	9	695	512	183	793	473	320			
60～64	979	640	339	46	33	13	418	300	118	515	307	208			
65才以上	1,289	873	416	117	103	14	455	349	106	717	421	296			
15～29	2,807	1,566	1,241	18	16	2	1,066	753	313	1,723	797	926			
30～44	4,578	2,780	1,798	49	37	12	1,800	1,244	555	2,729	1,499	1,230			
45～54	4,100	2,544	1,556	55	40	15	1,711	1,171	540	2,333	1,332	1,001			
55才以上	3,779	2,512	1,267	186	150	36	1,568	1,161	407	2,025	1,201	824			

(平成17年10月1日現在)

年齢別	産業別 性別			総 数			第 1 次 産 業			第 2 次 産 業			第 3 次 産 業		
	総 数	男	女	総 数	男	女	総 数	男	女	総 数	男	女			
総 数	13,898	8,270	5,628	249	213	36	4,862	3,443	1,419	8,787	4,614	4,173			
15～19才	183	100	83	3	3	0	44	37	7	136	60	76			
20～24	885	452	433	3	3	0	205	157	48	677	292	385			
25～29	1,104	618	486	6	6	0	328	244	84	770	368	402			
30～34	1,257	785	472	9	7	2	465	351	114	783	427	356			
35～39	1,366	781	585	8	8	0	564	400	164	794	373	421			
40～44	1,540	859	681	12	10	2	587	378	209	941	471	470			
45～49	1,626	906	720	21	16	5	514	343	171	1,091	547	544			
50～54	1,910	1,152	758	26	25	1	687	464	223	1,197	663	534			
55～59	1,798	1,119	679	34	27	7	690	484	206	1,074	608	466			
60～64	1,038	688	350	29	27	2	402	298	104	607	363	244			
65才以上	1,191	810	381	98	81	17	376	287	89	717	442	275			
15～29	2,172	1,170	1,002	12	12	0	577	438	139	1,583	720	863			
30～44	4,163	2,425	1,738	29	25	4	1,616	1,129	487	2,518	1,271	1,247			
45～54	3,536	2,058	1,478	47	41	6	1,201	807	394	2,288	1,210	1,078			
55才以上	4,027	2,617	1,410	161	135	26	1,468	1,069	399	2,398	1,413	985			

(13) 人口集中地区人口及び面積の推移

(各年10月1日現在)

年次	区分 面積 (k㎡)	世帯数	人口 (人)	対前回増加		人口集中地区の割合		人口密度(人/1k㎡当り)	
				増加数(人)	増加率(%)	面積(%)	人口(%)	人口集中地区	大月市全体
55年	1.6	2,347	7,327	△732	△9.1	0.57	20.7	4,579.4	126.2
60年	1.7	2,384	7,118	△209	△2.9	0.61	20.4	4,187.1	124.4
平成2年	2.0	2,704	7,512	394	5.5	0.71	21.5	3,756.0	124.7
7年	1.8	2,625	6,765	△747	△9.9	0.64	19.2	3,758.3	125.6
12年	1.72	2,450	5,971	△794	△11.7	0.61	18.0	3,471.5	118.2
17年	1.48	2,068	5,057	△914	△15.3	0.53	16.2	3,416.9	111.4

(14) 労働人口の推移

(各年10月1日現在)

年次	区分 男女別	総人口	15才以上人口	労働力人口	就業人口	完全失業者人口	非労働力人口
平成7年	男	17,475	14,600	11,332	10,864	468	3,258
	女	17,724	15,001	6,406	6,233	173	8,574
平成12年	総数	33,124	28,364	15,966	15,301	655	12,246
	男	16,298	13,824	9,887	9,426	461	3,830
	女	16,826	14,540	6,079	5,875	204	8,416
平成17年	総数	31,217	27,061	14,810	13,976	834	12,068
	男	15,262	13,016	8,894	8,314	580	3,985
	女	15,955	14,045	5,916	5,662	254	8,083

(15) 昼間人口の推移

(各年10月1日現在)

区 分	総 数				就 業 者				通 学 者				
	年次	2	7	12	17	2	7	12	17	2	7	12	17
常 住 人 口		34,941	35,199	33,072	30,878	-	-	-	-	-	-	-	-
昼 間 人 口		31,530	32,420	30,785	27,665	13,274	14,564	13,329	11,062	2,391	2,217	2,077	1,957
常 住 15 才 以 上 就 業 者 ・ 通 学 者		19,092	19,578	17,714	16,246	16,320	17,097	15,301	13,976	2,772	2,481	2,413	2,270
う ち 市 内 就 業 者 就 業 者 ・ 通 学 者		12,410	12,462	10,795	9,124	10,584	10,908	9,332	8,014	1,826	1,554	1,463	1,110
(A) う ち 市 外 就 業 者 ・ 通 学 者		6,682	7,116	6,919	7,122	5,736	6,189	5,969	5,962	946	927	950	1,160
(B) 大 月 市 へ の 就 業 者 ・ 通 学 者		3,255	4,319	4,611	3,895	2,690	3,656	3,997	3,048	565	663	614	847
(B) - (A) 流 入 者		△3,427	△2,797	△2,308	△3,227	△3,046	△2,533	△1,972	△2,914	△381	△264	△336	△313
大 月 市 を 就 業 地 ・ 通 学 地 と す る 者		15,665	16,781	15,406	13,019	13,274	14,564	13,329	11,062	2,391	2,217	2,077	1,957
昼 間 人 口 指 数		90.2	92.1	93.1	89.6	-	-	-	-	-	-	-	-

注：昼間人口指数=昼間人口÷常住人口×100
 昼間人口欄の就業者、通学者は、15歳以上についてのものである。

(16) 流出人口(15歳以上)

(平成17年10月1日現在)

地 域	総 数	就業者	通学者	地 域	総 数	就業者	通学者
市内に居住する者	16,246	13,976	2,270	豊 島 区	17	12	5
市内で従業・通学	9,124	8,014	1,110	そ の 他 の 区	74	52	22
自 宅	1,930	1,930	-	八 王 子 市	1,014	841	173
自 宅 外	7,194	6,084	1,110	立 川 市	253	226	27
市外で従業・通学	7,122	5,962	1,160	武 蔵 野 市	45	31	14
県 内	3,920	3,442	478	三 鷹 市	39	33	6
甲 府 市	554	405	149	府 中 市	76	75	1
富 士 吉 田 市	239	227	12	昭 島 市	34	32	2
塩 山 市	94	93	1	調 布 市	34	21	13
都 留 市	1,345	1,244	101	町 田 市	63	20	43
山 梨 市	82	70	12	小 金 井 市	52	38	14
笛 吹 市	129	126	3	小 平 市	30	17	13
上 野 原 市	1,202	1,018	184	日 野 市	292	260	32
富 士 河 口 湖 町	55	51	4	国 分 寺 市	57	43	14
勝 沼 町	32	32	-	国 立 市	43	22	21
大 和 村	10	10	-	西 東 京 市	18	5	13
その他の市町村	178	166	12	福 生 市	16	16	-
他 県	3,202	2,520	682	多 摩 市	45	35	10
埼 玉 県	45	23	22	そ の 他 の 市 町 村	75	61	14
東 京 都	2,764	2,172	592	神 奈 川 県	323	272	51
特 別 区 部	578	396	182	横 浜 市	35	24	11
千 代 田 区	74	48	26	川 崎 市	27	19	8
中 央 区	28	28	-	相 模 原 市	82	63	19
港 区	53	50	3	津 久 井 町	14	14	-
新 宿 区	120	85	35	相 模 湖 町	41	41	-
文 京 区	25	10	15	藤 野 町	83	83	-
杉 並 区	71	42	29	そ の 他 の 市 町 村	41	28	13
世 田 谷 区	36	14	22	そ の 他 の 都 道 府 県	70	53	17
澁 谷 区	52	37	15				
中 野 区	28	18	10				

(17) 流入人口 (15歳以上)

(平成17年10月1日現在)

地 域	総 数	就業者	通学者	地 域	総 数	就業者	通学者
市内で従業・通学の者	13,019	11,062	1,957	他 県	439	375	64
市 内 に 常 住	9,124	8,014	1,110	埼 玉 県	16	16	-
自 宅	1,930	1,930	-	東 京 都	271	239	32
自 宅 外	7,194	6,084	1,110	特 別 区 部	33	33	-
市 外 に 常 住	3,895	3,048	847	八 王 子 市	133	110	23
県 内	3,456	2,673	783	日 野 市	23	21	2
甲 府 市	265	244	21	そ の 他 の 市 町 村	82	75	7
富 士 吉 田 市	197	176	21	神 奈 川 県	103	84	19
塩 山 市	135	108	27	相 模 湖 町	11	6	5
都 留 市	1,335	1,081	254	藤 野 町	29	18	11
山 梨 市	163	145	18	そ の 他 の 市 町 村	63	60	3
韭 崎 市	45	27	18	そ の 他 の 都 道 府 県	49	36	13
南 ア ル プ ス 市	43	30	13				
北 斗 市	18	16	2				
甲 斐 市	89	74	15				
笛 吹 市	170	152	18				
上 野 原 市	649	343	306				
勝 沼 町	62	41	21				
大 和 村	36	28	8				
中 道 町	10	9	1				
昭 和 町	12	11	1				
田 富 町	18	16	2				
道 志 村	13	10	3				
西 桂 町	86	62	24				
富 士 河 口 湖 町	61	55	6				
そ の 他 の 市 町 村	49	45	4				

(18) 世帯の種類・世帯人員別世帯数及び世帯人員

(各年10月1日現在)

区分	年次	2年		7年		12年		17年	
		構成		構成		構成		構成	
普通世帯人員	総数	10,021	100%	10,414	100%	10,497	100%	10,505	100%
	1人	1,423	14.2	1,615	15.5	1,896	18.2	2,178	20.7
	2人	1,951	19.5	2,343	22.5	2,602	25.0	2,861	27.2
	3人	1,873	18.7	2,028	19.5	2,062	19.8	1,970	18.8
	4人	2,155	21.5	2,092	20.1	1,896	18.2	1,823	17.4
	5人	1,292	12.9	1,178	11.4	1,055	11.4	900	8.6
	6人	905	9.0	786	7.5	674	6.5	519	4.9
	7人	349	3.5	312	3.0	256	2.5	203	1.9
	8人	61	0.6	51	0.5	47	0.5	43	0.4
	9人	9	0.1	5	0.0	7	0.1	8	0.1
10人以上	3	0.0	4	0.0	2	0.0	0	0.0	
別	世帯人員	34,497		34,041		32,443		30,553	
	1世帯当り人員	3.44		3.27		3.09		2.91	
準世帯	世帯数	316		979		386		169	
	世帯人員	444		1,158		681		326	
全世界帯	世帯数	10,337		11,393		10,927		10,519	
	世帯人員	34,941		35,199		33,124		30,879	

(19) 住居の種類・住宅の所有の関係別一般世帯数・一般世帯人員

(平成17年10月1日現在)

住居の種類 住宅の所有の関係	世帯数		世帯人員		1世帯当 り室人数	1世帯当 り室数	1人当 り数	1世帯当 り延べ面積	1人当 り延べ面積
	住宅に住む一般世帯	10,371	30,395	2.93	-	-	122.4	41.8	
主 世 帯	10,289	30,216	2.94	-	-	123.0	41.9		
持 ち 家	8,415	26,182	3.11	-	-	139.6	44.9		
公営・公団・公社の借家	745	2,072	2.78	-	-	50.4	18.1		
民 営 借 家	969	1,664	1.72	-	-	44.5	25.9		
給 与 住 宅	160	298	1.86	-	-	64.0	34.4		
間 借 り	82	179	2.18	-	-	46.2	21.2		
1 人 世 帯	-	-	-	-	-	-	-		
2人以上の世帯	-	-	-	-	-	-	-		
そ の 他 の 一 般 世 帯	134	158	1.18	-	-	-	-		

平成7年国勢調査より間借りの内訳は人口30万人以上である。

(20) 住宅の建て方別・住宅に住む一般世帯数・一般世帯人員

(平成17年10月1日現在)

住 宅 の 建 設 方	住宅に住む一般世帯		主 世 帯							
	世 帯 数	世 帯 人 員	世 帯 数	世 帯 人 員	1 世 帯 当 り 人 員	1 世 帯 当 り 室 数	1 人 当 り 数	1 世 帯 当 り 延 べ 面 積	1 人 当 り 延 べ 面 積	
総 数	10,371	30,395	10,289	30,216	2.94	-	-	123.0㎡	41.9㎡	
一 戸 建	8,701	26,924	8,642	26,777	3.10	-	-	138.3㎡	44.6㎡	
長 屋 建	260	569	258	565	2.19	-	-	42.0㎡	19.2㎡	
共 同 住 宅	1,394	2,864	1,373	2,836	2.07	-	-	42.5㎡	20.6㎡	
1 . 2 階	391	524	381	508	1.33	-	-	28.7㎡	21.5㎡	
3 ~ 5 階	1,003	2,340	992	2,328	2.35	-	-	47.8㎡	20.4㎡	
6 階 以 上	-	-	-	-	-	-	-	-	-	
そ の 他	16	38	16	38	2.38	-	-	83.8㎡	35.3㎡	

(21) 親族人員別一般世帯数・一般世帯人員及び親族人員
(6歳未満、18歳未満親族のいる一般世帯)

(平成17年10月1日現在)

世帯人員	総数	親族人員 1人	2	3	4	5	6	7人以上
一般世帯数	10,505	2,196	2,849	1,967	1,821	900	519	253
一般世帯人員	30,553	2,214	5,706	5,902	7,285	4,501	3,115	1,830
親族人員	30,523	2,196	5,698	5,901	7,284	4,500	3,114	1,830
6歳未満親族 のいる一般世帯数	898	-	6	198	304	175	119	96
世帯人員	4,115	-	13	594	1,216	875	714	703
6歳未満親族人員	1,193	-	6	203	427	233	176	148
18歳未満のいる 一般世帯数	2,750	7	64	469	948	615	417	230
世帯人員	12,583	7	131	1,407	3,792	3,075	2,503	1,668
18歳未満親族人員	4,830	7	64	528	1,598	1,178	857	598

(22) 延べ面積・住宅の所有関係・別住宅に住む65歳以上親族のいる一般世帯数

(平成17年10月1日現在)

延べ面積	住宅に住む65歳以上 親族のいる一般世帯	主 世 帯					間 借 り
		総 数	持 ち 家	公 営 ・ 公 団 ・ 公 社 の 借 家	民 営 借 家	給 与 住 宅	
総 数	5,321	5,312	5,046	139	110	17	9
0～19㎡	9	7	1	-	6	-	2
20～29㎡	26	23	10	5	7	1	3
30～39㎡	135	134	40	70	23	1	1
40～49㎡	135	135	92	27	15	1	-
50～59㎡	136	134	99	21	12	2	2
60～69㎡	187	186	160	13	12	1	1
70～79㎡	195	195	184	2	6	3	-
80～89㎡	219	219	213	1	5	-	-
90～99㎡	419	419	410	-	8	1	-
100～119㎡	649	649	642	-	7	-	-
120～149㎡	1,111	1,111	1,103	-	4	4	-
150～199㎡	1,336	1,336	1,332	-	2	2	-
200～249㎡	441	441	438	-	3	-	-
250㎡以上	323	323	322	-	-	1	-

農 林 業

農 林 業

1. 専業兼業別農家数

(各年2月1日現在)

専兼別農家数	平成22年 (戸)	平成17年 (戸)	前対比 (%)	平成17年地区別農家数(戸)							
				笹子	初狩	大月	賑岡	七保	猿橋	富浜	梁川
農家総数	1,023	1,093	93.6	67	124	152	124	188	162	119	87
専業農家数	30	20	150.0	0	1	2	3	2	16	2	4
兼業 総数	74	117	63.2	5	19	6	12	5	16	9	2
農家 第1種兼業	1	2	50.0	-	-	-	1	-	-	-	-
家 第2種兼業	73	115	63.5	5	19	6	11	5	16	9	2

(資料：農林業センサス)

※ 農家とは、経営耕地面積が10アール以上の世帯及び経営耕地面積がこれら未満でも、調査期日前1年間における農業生産物総販売金額が15万円以上あった世帯をいう。
平成12年より兼業農家数については、販売農家のみ。

■ 農業の専兼業区分

専業農家とは、世帯員の中に兼業従業者が1人もいない農家をいう。
兼業農家とは、世帯員の中に兼業従業者が1人以上いる農家をいう。
第1種兼業農家とは、自営農業を主とする兼業農家をいう。
第2種兼業農家とは、自営農業を従とする兼業農家をいう。
この場合、主従は原則としていずれかの所得が多いかによって定める。

■ 自給的農家・販売農家

自給的農家とは、経営耕地面積が30アール未満でかつ調査日前1年間の農産物販売金額が50万円未満に該当する農家。
販売農家とは、経営耕地面積が30アール以上又は調査日前1年間の農産物販売金額が50万円以上のいずれかに該当する農家。

2. 経営耕地規模別農家数

(平成22年2月1日現在) (単位:戸)

地区別 経営規模	地区別								
	総 数	笹子町	初狩町	大月町	賑岡町	七保町	猿橋町	富浜町	梁川町
総 数	1,023	67	124	152	124	188	162	119	87
0.3ha 未満	919	62	105	143	108	181	130	108	82
0.3~0.5ha //	71	5	11	5	14	3	24	7	2
0.5~1.0ha //	30	-	7	4	1	4	8	4	2
1.0~1.5ha //	3	-	1	-	1	-	-	-	1
1.5~2.0ha //	-	-	-	-	-	-	-	-	-
2.0ha以上	-	-	-	-	-	-	-	-	-

(資料:農業センサス)

3. 地区別農家人口及び農業就業人口

(平成22年2月1日現在) (単位:人)

項目	地区別	地区別								
		総 数	笹子町	初狩町	大月町	賑岡町	七保町	猿橋町	富浜町	梁川町
農家人口	総 数	390	25	73	28	64	28	112	40	20
	男	199	14	40	14	31	14	55	21	10
	女	191	11	33	14	33	14	57	19	10
農業就業人口	総 数	144	5	47	8	27	8	32	11	6
	男	83	5	31	7	6	4	13	11	6
	女	61	-	16	1	21	4	19	-	-

(資料:農業センサス)

農家人口:農業経営体(販売農家)の世帯員の総数

※ 平成12年の調査から自給的農家の調査項目が大幅に簡素化され、農家数、農家世帯員及び土地面積といった、資源総量を把握するための基本的な項目に限定されたため、平成12年以降の専業農家、兼業農家の数値には自給的農家は含まれていない。

4. 地区別耕地面積

(平成22年2月1日現在) (単位：a)

地区別 耕地別	総面積	笹子町	初狩町	大月町	賑岡町	七保町	猿橋町	富浜町	梁川町
耕地総面積	4,981	193	1,009	440	666	390	1,420	527	336
田	2,584	143	696	313	392	113	739	111	77
畑	2,100	50	313	113	225	197	586	381	235
樹園地	297	-	-	14	49	80	95	35	24

※自給の農家は対象外。

(資料：農業センサス)

5. 農産物販売金額段階別販売農家数

(平成22年2月1日現在) (単位：戸)

地区別 耕地別	総数	笹子町	初狩町	大月町	賑岡町	七保町	猿橋町	富浜町	梁川町
農家総数	106	5	20	8	16	8	32	11	6
販売なし	74	5	19	6	12	5	16	9	2
50万円未満	26	-	-	2	3	2	15	2	2
50～100〃	3	-	1	-	-	-	-	-	2
100～200〃	1	-	-	-	-	-	1	-	-
200～300〃	-	-	-	-	-	-	-	-	-
300～500〃	-	-	-	-	-	-	-	-	-
500万以上	2	-	-	-	1	1	-	-	-

※自給の農家は対象外。

(資料：農業センサス)

6. 農産物販売金額1位部門別農家数の推移

(各年2月1日現在) (単位:戸)

調査年	農産物を販売した農家数	(各年2月1日現在) (単位:戸)															
		稲	雑穀類	いも類	豆類	工作物	芸草	施設野菜	露地野菜	地菜	果樹類	花類	き木	その他	酪農	畜産	養鶏
7	80	29	6	3	-	10	6	3	1	11	-	1	-	10			
12	52	4	5	10	-	12	3	4	1	9	-	1	-	3			
17	38	7	3	1	-	15	5	2	-	2	-	-	-	3			
22	31	6	4	2	-	14	-	3	-	-	-	-	-	2			

※自給的農家は対象外。

(資料:農林業センサス)

7. 農産物作付面積(栽培)

(平成22年2月1日) (単位:a)

地区別	類別	作付面積(栽培)	(平成22年2月1日) (単位:a)													
			稲	麦類	雑穀	いも類	豆類	工作物	芸草	農作物	野菜類	花き類	種苗・苗木	飼料用	その他	
総	数	×	286	×	×	61	×	39	292	10	-	-	-			
笹子	町	-	-	-	-	-	-	-	-	-	-	-	-			
初狩	町	×	×	-	-	×	-	-	-	-	-	-	-			
大月	町	×	×	-	-	-	-	-	-	-	-	-	-			
賑岡	町	×	×	-	×	×	-	-	×	×	-	-	-			
七保	町	×	-	-	-	×	×	×	-	-	-	-	-			
猿橋	町	×	73	-	-	×	×	×	142	-	-	-	-			
富浜	町	×	-	×	×	×	×	-	×	×	-	-	-			
梁川	町	×	×	-	-	×	×	-	116	-	-	-	-			

※自給的農家は対象外。

(資料:農業センサス)

8. 各種農作物作付農家数及び作付面積

(平成22年2月1日) (単位: 農家数 戸・面積 a)

作物別	稲		麦 類			雑 穀 そば・ひえ あわ・きび その他の雑穀
	水 稲	陸 稲	小 麦	大 麦 裸 麦	ビ ー ル 麦	
作付農家数	12	-	1	-	-	2
作付面積	286	-	×	-	-	×

作物別	い も 類		豆 類		
	ばれいしょ	かんしょ	大 豆	小 豆	そ の 他 類 の 豆
作付農家数	9	7	12	4	1
作付面積	43	18	134	7	×

作物別	工 芸 農 類 作 物	野 菜 類	花 花 木 木	そ の 他 物 の 作 物	果 樹
作付農家数	3	16	5	-	4
作付面積	39	279	45	-	27

*自給的農家は対象外

(資料: 農業センサス)

9. 家畜飼養頭羽数

(平成22年2月1日現在)

項目	家畜	牛			豚	採卵鶏	ブロイラー
		計	乳	用肉用			
飼養農家数		1	1	-	-	-	-
飼養頭羽数		x	x	-	-	-	-

※採卵鶏、ブロイラーは、単位：100羽
自給的農家は対象外。

(資料：農業センサス)

10. 掃立卵量規模別農家数

(平成7年2月1日現在)

地区別	規模別 掃立卵量	掃立卵量規模別農家数								
		総農家数	3箱未満	3～6	6～10	10～20	20～30	30～50	50箱以上	
総数		53	10	1	6	1	2	-	-	-
笹子町		-	-	-	-	-	-	-	-	-
初狩町		-	-	-	-	-	-	-	-	-
大月町		2	1	1	-	-	-	-	-	-
賑岡町		9	1	-	-	1	-	-	-	-
七保町		-	-	-	-	-	-	-	-	-
猿橋町		35	6	-	4	-	2	-	-	-
富浜町		-	-	-	-	-	-	-	-	-
梁川町		7	2	-	2	-	-	-	-	-

※平成12年より調査対象外となる。

(資料：農業センサス)

11. 農用機械（個人所有）台数

(平成22年2月1日現在)

地区別	農用機械別	動 力 機		
		田 植 機	トラクター	コンバイン
総数		55	64	41
笹子町		4	4	1
初狩町		14	15	9
大月町		5	5	7
賑岡町		7	7	9
七保町		2	1	2
猿橋町		19	27	11
富浜町		3	4	2
梁川町		1	1	-

(資料：農業センサス)

1 2. 生産農業所得の推移

※ (単位：平成10年まで 粗生産額100万円・生産性1,000円)
(単位：平成11年以降 粗生産額1,000万円・生産性1,000円)

区分		年次										
		9	10	11	12	13	14	15	16	17	18	
農 業 産 額	耕 種	米	142	136	14	13	12	12	14	11	10	10
		麦類	1	0	0	0	0	0	0	0	0	0
		雑穀・豆類	17	16	2	2	1	1	1	1	1	1
		いも類	34	41	5	4	3	2	2	3	2	2
		野菜	131	143	14	13	12	12	11	10	10	10
		果実	9	8	1	1	1	1	1	1	1	1
		花き	79	89	8	7	7	4	2	2	3	2
		工芸農作物	7	6	2	1	1	1	1	1	1	1
		種苗・苗木・その他	6	4	0	1	0	0	0	0	0	0
	計	426	443	45	41	37	33	31	27	27	26	
出 産 額	養蚕	-	-	-	-	-	-	-	-	-	-	
	畜 産	肉用牛	82	85	8	7	7	5	3	x	x	x
		乳用牛	-	-	-	-	-	-	-	-	-	-
		豚	12	11	-	-	-	-	-	-	-	-
		鶏	4	2	0	0	0	0	0	0	-	-
	その他	0	2	0	0	0	0	0	x	x	x	
計	94	98	8	7	7	5	4	2	2	1		
加工農産物		-	-	-	-	-	-	-	-	-	0	
農業産出額合計		524	543	53	48	45	38	35	29	28	27	
生産農業所得率		48.7	49.9	47.2	51.6	50.6	52.5	48.1	48.3	48.7	45.8	
生産農業所得		255	271	25	25	23	20	17	14	14	12	
生 産 性	農家1戸当生産農業所得	213	226	208	233	210	187	157	133	124	113	
	10a当り生産農業所得	67	73	68	70	64	57	48	41	40	36	
	農業従事者換算1人当り	345	366	336	1,191	1,077	957	804	679	834	761	

注：計と内訳が一致しないのは単位未満を四捨五入したためである。
平成19年度より市町村別に集計を行っていないため不詳。

(資料：関東農政局都留統計・情報センター)

13. 農業粗生産額の推移

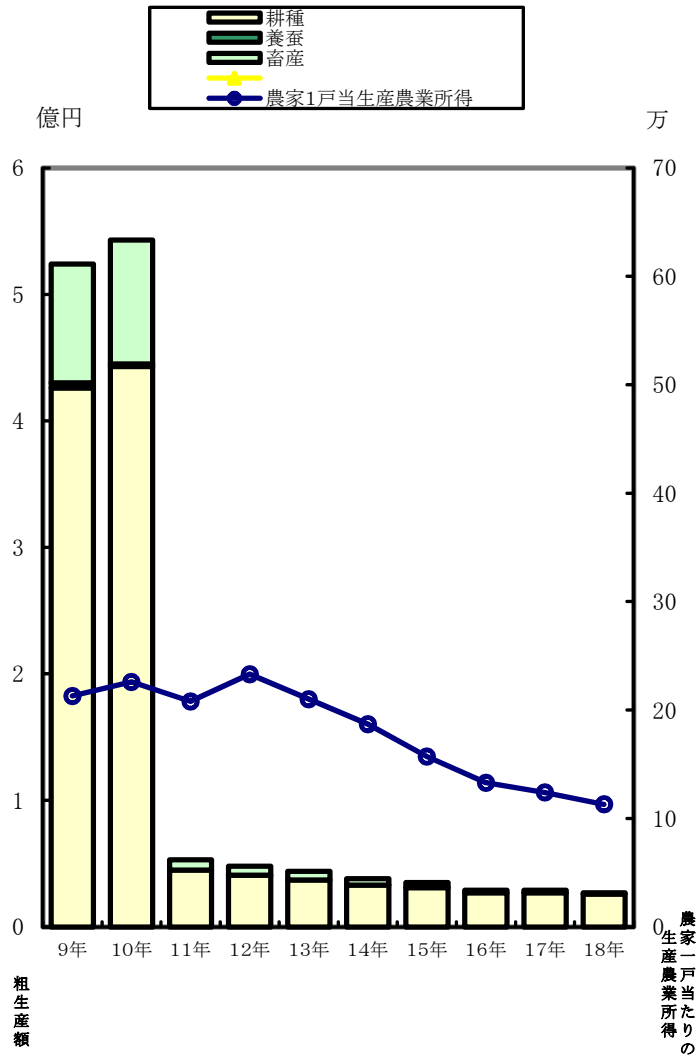

1 4. 保有山林がある林業経営体数と面積

(各年2月1日現在)

調査年	区分	林業経営体数 (戸)	山 林 面 積 (ha)						
			所 有	貸 分	山 付 収	林 借 分	入 収 林	保 有 山 林	
2		157	3,964		236		50		3,778
1 2		83	2,337		256		69		2,150
1 7		46	3,633		160		284		3,757
2 2		18	207		-		316		523

(資料：農林業センサス)

1 5. 保有山林面積規模別林家数及び面積

(平成22年2月1日現在)

区分	規模別	総 数	保有山林面積規模別								
			1～ 3 ha	3～ 5 h a	5～ 10ha	10～ 20ha	20～ 30ha	30～ 50ha	50～ 100ha	100ha 以上	保有山 林なし
農 家 林 家	戸 数	399	-	-	-	-	-	-	-	-	-
	面 積 (ha)	1,629	-	-	-	-	-	-	-	-	-
非 農 家 林 家	戸 数	383	-	-	-	-	-	-	-	-	-
	面 積 (ha)	1,594	-	-	-	-	-	-	-	-	-
小 計	戸 数	782	493	147	83	38	10	4	5	2	-
	面 積 (ha)	3,223	-	-	-	-	-	-	-	-	-
林 家 以 外 の 林 業 体 事 業 体	戸 数	18	-	2	2	9	-	1	1	1	2
	面 積 (ha)	-	-	-	-	-	-	-	-	-	-
合 計	戸 数	800	-	-	-	-	-	-	-	-	-
	面 積 (ha)	-	-	-	-	-	-	-	-	-	-

(資料：農林業センサス)

16. 林業従事日数別世帯員数

(平成22年2月1日現在)

区分		総数	1～ 29日	30～ 59日	60～ 149日	150日 以上
地区別						
総	数	135	105	9	14	7
笹	子町	7	4	1	1	1
初	狩町	×	×	×	×	×
大	月町	23	9	2	9	3
賑	岡町	×	×	×	×	×
七	保町	95	89	1	3	2
猿	橋町	×	×	×	×	×
富	浜町	×	×	×	×	×
梁	川町	-	-	-	-	-

(資料：農林業センサス)

17. 林野面積及び蓄積量の推移

(各年度末現在)

項目 年度	総 数				国 有 林			
	面積 (ha)	蓄 積 量 (m3)			面積 (ha)	蓄 積 量 (m3)		
		総 数	針 葉 樹	広 葉 樹		総 数	針 葉 樹	広 葉 樹
13	24,419	4,040,161	2,605,338	1,434,823	207	31,947	29,149	2,798
14	24,371	4,117,635	2,651,965	1,465,670	207	31,947	29,149	2,798
15	24,371	4,226,130	2,729,670	1,496,460	207	35,840	32,791	3,049
16	24,371	4,322,808	2,810,931	1,511,877	207	36,562	33,460	3,102
17	24,370	4,465,532	2,887,575	1,577,957	207	36,083	32,838	3,245
18	24,321	4,513,925	2,925,444	1,588,481	207	35,840	32,791	3,049
19	24,321	4,587,115	2,972,973	1,614,142	207	36,541	33,457	3,084

項目 年度	県 有 林				民 有 林			
	面積 (ha)	蓄 積 量 (m3)			面積 (ha)	蓄 積 量 (m3)		
		総 数	針 葉 樹	広 葉 樹		総 数	針 葉 樹	広 葉 樹
13	11,136	1,383,293	727,239	656,054	13,076	2,624,921	1,848,950	775,971
14	11,141	1,411,319	741,154	670,165	13,023	2,674,369	1,881,662	792,707
15	11,141	1,452,843	768,615	684,228	13,023	2,737,447	1,928,264	809,183
16	11,148	1,507,009	812,253	694,756	13,015	2,779,237	1,965,218	814,019
17	11,149	1,537,429	833,711	703,718	13,014	2,892,020	2,021,026	870,994
18	11,148	1,564,611	852,405	712,206	12,966	2,913,474	2,040,248	873,226
19	11,148	1,589,125	868,110	721,015	12,966	2,961,449	2,071,406	890,043

注：県有林は樹裁貸地を除く。未編成地、不要存地は除く。
 国有林は官行造林地を含む。

(資料：県統計年鑑)

18. 保安林種類別面積の推移

(各年度末現在)

項目 年度	種 類 別 面 積 (ha)											
	総 数		水 源 かん 養 保 安 林		土 砂 流 出 防 備 保 安 林		水 害 防 備 保 安 林		風 致 保 安 林		土 砂 崩 壊 防 備 保 安 林	
	箇 所	面 積	箇 所	面 積	箇 所	面 積	箇 所	面 積	箇 所	面 積	箇 所	面 積
平成12	…	((286))13,711	…	12,720	…	453	…	2	…	2	…	-
13	…	((286))13,195	…	12,739	…	453	…	2	…	2	…	-
14	…	((286))13,196	…	12,739	…	453	…	2	…	2	…	-
15	…	((286))13,202	…	12,744	…	454	…	2	…	2	…	-
16	…	((286))13,301	…	12,789	…	508	…	2	…	2	…	-
17	…	((286))13,343	…	12,792	…	546	…	2	…	2	…	-
18	…	((286))13,341	…	12,790	…	546	…	2	…	2	…	-
19	…	((286))13,341	…	12,790	…	546	…	2	…	2	…	-

(資料：県統計年鑑)

(各年度末現在)

項目 年度	種 類 別 面 積 (ha)		うち県有林の面積
	保 健 保 安 林		
	箇 所	面 積	
平成12	…	((286))-	((286)) 10,890
13	…	((286))-	((286)) 10,909
14	…	((286))-	((286)) 10,909
15	…	((286))	((286)) 10,909
16	…	((286))	((286)) 10,949
17	…	((286))	((286)) 10,949
18	…	((286))	((286)) 10,947
19	…	((286))	((286)) 10,947

注：兼種保安林は(())に内数で、()に外数で示した。
(資料：県統計年鑑)

事業所

事業所

1. 産業大分類別事業所数の推移

調査年	5 3	5 6	6 1	3	8	1 3	1 8
産業別							
総数	2,313	2,374	2,284	2,161	1,945	1,788	1,689
農林水産業	2	2	-	2	3	3	3
鉱業	1	1	1	1	1	1	1
建設業	169	210	215	231	237	216	204
製造業	929	859	723	605	430	337	285
卸売・小売業	782	811	798	726	676	593	388
金融保険業	14	24	27	27	25	24	21
不動産業	24	28	29	42	41	56	85
運輸業	32	36	40	47	47	44	27
情報通信業	-	-	-	-	-	-	6
電気・ガス・水道業	6	3	2	2	3	6	6
飲食店・宿泊業	-	-	-	-	-	-	140
医療・福祉	-	-	-	-	-	-	78
教育・学習支援	-	-	-	-	-	-	73
複合サービス事業	-	-	-	-	-	-	24
サービス業	326	371	417	446	451	479	316
公務	28	29	32	32	31	29	32

(資料：事業所・企業統計調査)

2. 産業大分類別従業者数の推移

調査年	5 3	5 6	6 1	3	8	1 3	1 8
産業別							
総数	11,550	12,580	13,133	13,635	13,618	12,355	1,088
農林水産業	7	7	-	12	28	27	31
鉱業	47	52	48	45	53	38	34
建設業	1,049	1,417	1,469	1,488	1,442	1,281	1,131
製造業	4,490	4,526	4,722	4,773	3,893	3,227	2,608
卸売・小売業	2,447	2,728	2,837	3,004	3,158	2,859	1,744
金融保険業	323	370	397	346	722	259	184
不動産業	43	45	46	78	59	111	152
運輸業	829	872	713	578	503	463	360
情報通信業	-	-	-	-	-	-	26
電気・ガス・水道業	221	129	78	80	99	321	289
飲食店・宿泊業	-	-	-	-	-	-	597
医療・福祉	-	-	-	-	-	-	984
教育・学習支援	-	-	-	-	-	-	781
複合サービス事業	-	-	-	-	-	-	220
サービス業	1,606	1,944	2,346	2,665	2,995	3,215	1,333
公務	488	490	477	566	666	554	414

注：平成14年度より日本標準産業分類が改訂された。

(資料：事業所・企業統計調査)

3. 産業別・地区別事業所数及び従業者数

(平成18年10月1日現在)

産業分類		地区								
		総数	笹子町	初狩町	大月町	賑岡町	七保町	猿橋町	富浜町	梁川町
総数	事業所数	1,689	70	127	767	135	177	217	155	41
	従業者数	10,888	446	816	5,402	817	827	1,225	1,156	199
農林水産業	事業所数	3				2			1	
	従業者数	31				20			11	
鉱業	事業所数	1		1						
	従業者数	34		34						
建設業	事業所数	204	8	19	49	21	47	34	24	2
	従業者数	1,131	118	95	246	118	164	295	79	16
製造業	事業所数	285	18	26	82	47	39	30	36	7
	従業者数	2,608	173	311	629	369	177	257	600	92
電気・ガス 給・水道業	事業所数	6	1		3	1			1	
	従業者数	289	12		140	135			2	
情報通信業	事業所数	6			6					
	従業者数	26			26					
運輸業	事業所数	27	1	7	11		1	4	3	
	従業者数	360	4	41	183		28	91	13	
卸売業 小売業	事業所数	388	15	28	181	18	46	54	38	8
	従業者数	1,744	68	115	886	35	241	219	158	22
金融業 保険業	事業所数	21			16		1	4		
	従業者数	184			142		9	33		
不動産業	事業所数	85		1	62	5	2	10	5	
	従業者数	152		2	123	5	4	12	6	
飲食店 宿泊業	事業所数	140	8	7	86	9	3	15	5	7
	従業者数	597	31	14	420	43	7	38	19	25
医療 福祉業	事業所数	78	2	4	41	4	8	12	5	2
	従業者数	984	5	77	672	23	122	58	23	4
教育学習 支援業	事業所数	73	1	2	48	5	2	9	4	2
	従業者数	781	1	2	702	31	2	25	14	4
複合 サービス業	事業所数	24	2	2	9	1	2	4	2	2
	従業者数	220	4	6	130	2	9	37	27	5
サービス業	事業所数	316	12	28	154	22	23	39	29	9
	従業者数	1,333	27	116	714	36	55	156	201	28
公務	事業所数	32	2	2	19	0	3	2	2	2
	従業者数	414	3	3	389	0	9	4	3	3

注：平成14年度より日本標準産業分類が改訂された。

4. 地区別・従業者規模別事業所数

(平成18年10月1日現在)

地区	規模		1～4人		5～9人		10～19人		20～29人		30人以上		国・地方公共団体		従業者数
	事業所数	構成比	事業所数	構成比	事業所数	構成比	事業所数	構成比	事業所数	構成比	事業所数	構成比	事業所数	構成比	
総数	1,689	100.0	1,164	68.9	266	15.7	148	8.8	41	2.4	70	4.1	—	—	10,888
笹子町	70	100.0	51	72.9	6	8.6	8	11.4	0	0.0	5	7.1	—	—	446
初狩町	127	100.0	85	66.9	22	17.3	12	9.4	2	1.6	6	4.7	—	—	816
大月町	767	100.0	508	66.2	125	16.3	75	9.8	24	3.1	35	4.6	—	—	5,405
賑岡町	135	100.0	94	70.0	23	17.0	11	8.1	4	3.0	3	2.2	—	—	819
七保町	177	100.0	137	77.4	23	13.0	12	6.8	2	1.1	3	1.7	—	—	821
猿橋町	217	100.0	154	71.0	37	17.1	13	6.0	4	1.8	9	4.1	—	—	1,225
富浜町	155	100.0	105	67.7	26	16.8	12	7.7	3	1.9	9	5.1	—	—	1,157
梁川町	41	100.0	30	73.2	4	9.8	5	12.2	2	4.9	—	—	—	—	199

5. 経営組織別事業所数・従業者の推移

年次	総数		民						営				公 営	
			個人		会社		会社以外の法人		法人でない団体					
	事業所数	従業者数	事業所数	従業者数	事業所数	従業者数	事業所数	従業者数	事業所数	従業者数	事業所数	従業者数		
61	2,284	13,133	1,694	4,401	409	6,401	81	455	4	8	96	1,868		
3	2,161	13,635	1,502	3,994	483	7,382	86	525	2	28	88	1,706		
8	1,945	13,618	1,284	3,587	485	7,031	82	1,067	6	44	88	1,889		
13	1,788	12,355	1,119	3,139	489	6,657	89	731	3	11	88	1,817		
18	1,689	10,888	996	2,411	502	6,179	107	869	5	8	79	1,421		

調査日は、昭和61年7月1日、平成3年7月1日、同8年10月1日、同13年10月1日、同18年10月1日現在

(資料：事業所・企業統計調査)

6. 事業所数及び従業者数の推移

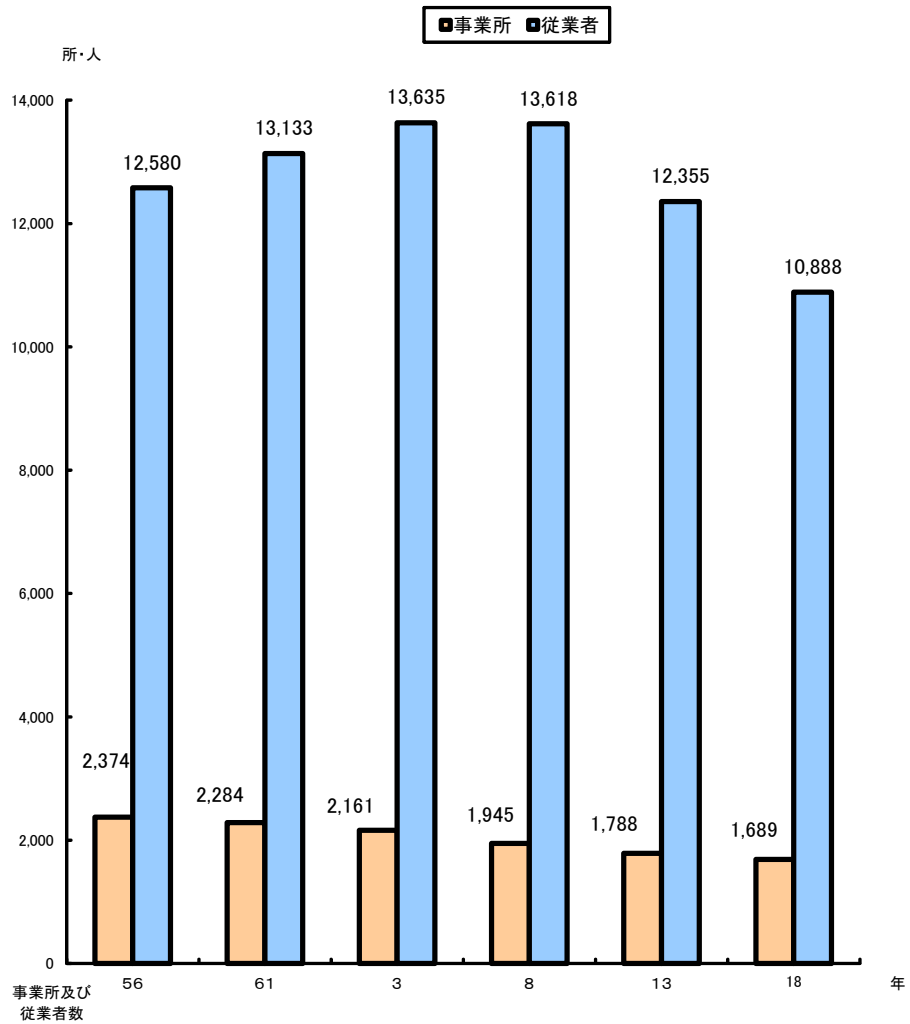

工業

工業

1. 工業概況の推移

(各年12月31日現在)

区 分	単 位	1 0	1 1	1 2	1 3	1 4	1 5
事 業 所 数	ヶ 所	152	141	144	131	116	134
従 業 者 数	人	2,875	2,808	2,856	2,568	2,259	2,181
製 造 品 出 荷 額 等	百 万 円	82,194	75,529	71,004	59,160	38,026	39,358

区 分	単 位	1 6	1 7	1 8	1 9	2 0	2 1
事 業 所 数	ヶ 所	121	127	119	118	120	99
従 業 者 数	人	2,162	2,161	2,204	2,227	2,211	1,950
製 造 品 出 荷 額 等	百 万 円	38,279	39,634	42,799	51,394	50,829	35,448

注：従業者4人以上の事業所についてのものである。

(資料：工業統計調査)

2. 業種別事業所数の推移

(各年12月31日現在)

業 種	1 8	1 9	業 種	2 0	2 1
総 数	119	118	総 数	120	99
食 料 品	7	8	食 料 品	8	6
飲 料	1	1	飲 料	1	1
織 維 工 業	2	1	織 維 工 業	3	3
衣 服 ・ 織 維 製 品	2	2	木 材 ・ 木 製 品	1	1
木 材 ・ 木 製 品	-	1	印 刷 ・ 同 関 連 品	1	1
家 具 ・ 装 備 品	-	-	化 学 工 業 製 品	1	1
パ ル プ ・ 紙	-	-	プ ラ ス チ ッ ク 製 品	20	17
印 刷 ・ 同 関 連 品	1	1	窯 業 ・ 土 石	3	3
化 学 工 業 製 品	1	1	非 鉄 金 属	2	2
石 油 製 品 ・ 石 炭 製 品	-	-	金 属 製 品	5	6
プ ラ ス チ ッ ク 製 品	21	18	は ん 用 機 械 器 具	6	5
ゴ ム 製 品	-	-	生 産 用 機 械 器 具	21	10
皮 革 同 製 品	-	-	業 務 用 機 械 器 具	10	4
窯 業 ・ 土 石	3	3	電 子 部 品 ・ デ バ イ ス	7	9
非 鉄 金 属	2	2	電 気 機 械 器 具	10	13
金 属 製 品	7	5	情 報 通 信 機 械 器 具	2	1
一 般 機 械 器 具	25	24	輸 送 機 械 器 具	14	13
電 気 機 械 器 具	9	10	そ の 他	5	3
情 報 通 信 機 械 器 具	2	2			
電 子 部 品 ・ デ バ イ ス	10	9			
輸 送 機 械 器 具	16	17			
精 密 機 械 器 具	8	9			
そ の 他	2	4			

(資料：工業統計調査)

注：従業者 4人以上の事業所についてのものである。

注：平成20年度より日本標準産業分類が改訂される。

3. 業種別就業者数の推移

(各年12月31日現在)

業 種	1 8	1 9
総 数	2,204	2,227
食 料 品	91	95
飲 料	47	48
織 維 工 業	32	29
衣 服 ・ 織 維 製 品	20	17
木 材 ・ 木 製 品	-	12
家 具 ・ 装 備 品	-	-
パ ル プ ・ 紙	-	-
印 刷 ・ 同 関 連 品	5	5
化 学 工 業 製 品	8	19
石 油 製 品 ・ 石 炭 製 品	-	-
プ ラ ス チ ッ ク 製 品	259	209
ゴ ム 製 品	-	-
皮 革 同 製 品	-	-
窯 業 ・ 土 石	45	45
非 鉄 金 属	12	11
金 属 製 品	61	62
一 般 機 械 器 具	769	782
電 気 機 械 器 具	142	162
情 報 通 信 機 械 器 具	21	18
電 子 部 品 ・ デ バ イ ス	353	334
輸 送 機 械 器 具	198	218
精 密 機 械 器 具	101	111
そ の 他	40	50

業 種	2 0	2 1
総 数	2,221	1,950
食 料 品	87	66
飲 料	42	42
織 維 工 業	44	39
木 材 ・ 木 製 品	12	12
印 刷 ・ 同 関 連 品	5	5
化 学 工 業 製 品	29	29
プ ラ ス チ ッ ク 製 品	259	208
窯 業 ・ 土 石	49	46
非 鉄 金 属	11	9
金 属 製 品	88	76
は ん 用 機 械 器 具	396	381
生 産 用 機 械 器 具	340	251
業 務 用 機 械 器 具	120	58
電 子 部 品 ・ デ バ イ ス	297	341
電 気 機 械 器 具	137	178
情 報 通 信 機 械 器 具	44	8
輸 送 機 械 器 具	191	163
そ の 他	60	38

注：従業者 4人以上の事業所についてのものである。
注：平成20年度より日本標準産業分類が改訂される。

(資料：工業統計調査)

4. 業種別製造品出荷額等の推移

(各年12月31日現在)

業 種	1 8	1 9	業 種	2 0	2 1
総 数	4,279,917	5,139,455	総 数	5,082,938	3,544,820
食 料 品	60,207	66,772	食 料 品	65,311	44,442
飲 料	×	×	飲 料	×	×
織 維 工 業	×	×	織 維 工 業	29,703	19,482
衣 服 ・ 織 維 製 品	-	-	木 材 ・ 木 製 品	×	×
木 材 ・ 木 製 品	-	-	印 刷 ・ 同 関 連 品	×	×
家 具 ・ 装 備 品	-	-	化 学 工 業 製 品	×	×
パ ル プ ・ 紙	-	-	プ ラ ス チ ッ ク 製 品	369,472	254,880
印 刷 ・ 同 関 連 品	×	×	窯 業 ・ 土 石	96,776	71,182
化 学 工 業 製 品	×	×	非 鉄 金 属	×	×
石 油 製 品 ・ 石 炭 製 品	-	-	金 属 製 品	86,150	53,183
プ ラ ス チ ッ ク 製 品	239,228	188,891	は ん 用 機 械 器 具	1,199,086	890,464
ゴ ム 製 品	-	-	生 産 用 機 械 器 具	350,671	180,421
皮 革 同 製 品	-	-	業 務 用 機 械 器 具	93,607	38,954
窯 業 ・ 土 石	69,323	70,134	電 子 部 品 ・ デ バ イ ス	1,977,978	1,447,882
非 鉄 金 属	-	-	電 気 機 械 器 具	228,319	208,365
金 属 製 品	54,232	62,867	情 報 通 信 機 械 器 具	×	×
一 般 機 械 器 具	1,626,529	1,716,292	輸 送 機 械 器 具	395,900	195,263
電 気 機 械 器 具	245,313	281,735	そ の 他	32,594	13,220
情 報 通 信 機 械 器 具	-	-			
電 子 部 品 ・ デ バ イ ス	1,392,560	2,074,540			
輸 送 機 械 器 具	359,448	399,814			
精 密 機 械 器 具	67,434	94,800			
そ の 他	×	39,899			

注：従業者 4人以上の事業所についてのものである。
 注：平成20年度より日本標準産業分類が改訂される。

(資料：工業統計調査)

5. 従業者規模別事業所及び従業者数の推移

(各年12月31日現在)

規模別 年次	総 数		1～3 人		4～9 人		10～19 人		20～29 人		30～49 人		50～99 人		100 人以上	
	事業 所数	従業 者数	事業 所数	従業 者数	事業 所数	従業 者数	事業 所数	従業 者数	事業 所数	従業 者数	事業 所数	従業 者数	事業 所数	従業 者数	事業 所数	従業 者数
9	435	3,503	274	466	103	629	23	334	11	280	14	549	8	562	2	683
10	401	3,312	247	417	98	593	21	281	16	380	7	267	10	633	2	741
11	393	3,207	252	399	84	511	24	319	12	297	11	407	8	522	2	752
12	337	3,201	193	345	87	520	25	356	14	350	11	454	5	350	2	826
13	367	2,925	236	357	76	457	31	428	7	173	8	268	7	448	2	794
14	343	2,667	227	408	62	370	30	400	11	269	5	182	6	404	2	634
15	320	2,487	172	306	80	478	29	399	12	289	6	232	3	183	4	600
16	313	2,503	192	341	65	416	28	378	12	307	9	336	5	362	2	363
17	292	2,467	165	306	77	486	23	333	13	345	7	276	5	360	2	361
18	288	2,518	169	314	65	410	25	344	12	312	8	275	7	484	2	379
19	285	2,545	167	318	57	352	31	419	15	382	7	254	6	437	2	383
20	273	2,491	153	280	60	351	30	399	17	436	6	228	4	297	3	500
21	264	2,260	165	310	49	309	23	291	15	376	5	189	4	277	3	508

(資料：工業統計調査)

6. 従業者規模別事業所及び従業者数構成図（平成21年）

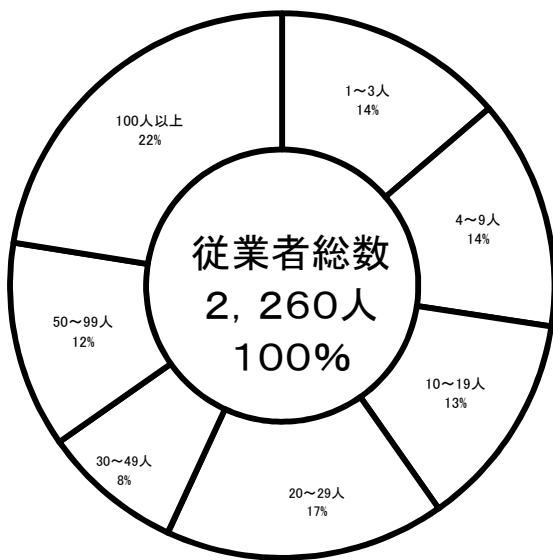
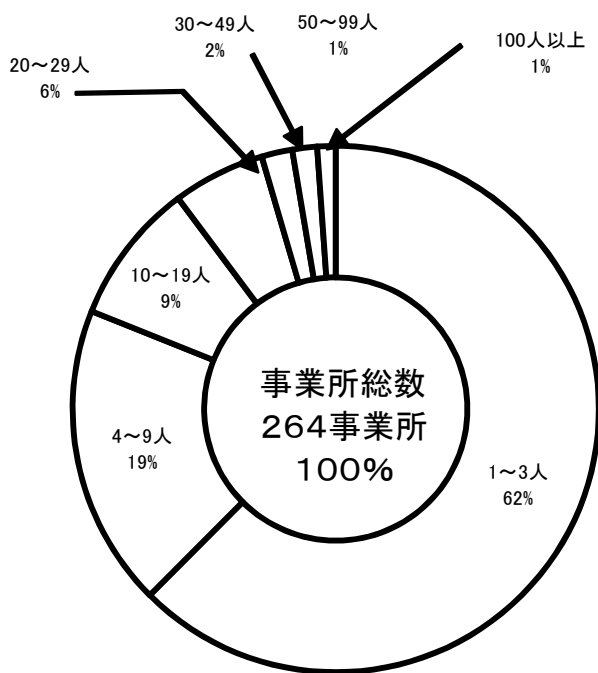

商業

商 業

1. 業種別・商店数・従業者数・商品販売額の推移

(単位：万円)

調査年 業種	平成6年7月1日			平成9年6月1日			平成11年7月1日		
	商店数	従業者数	商品販売額	商店数	従業者数	商品販売額	商店数	従業者数	商品販売額
総 数	516	2,156	3,929,116	462	2,105	3,701,848	471	2,211	3,164,960
卸 売 業	47	291	1,434,852	42	252	1,337,010	58	320	1,089,382
小 売 業	469	1,865	2,494,264	420	1,853	2,364,838	413	1,891	2,075,578

調査年 業種	平成14年6月1日			平成16年6月1日			平成19年6月1日		
	商店数	従業者数	商品販売額	商店数	従業者数	商品販売額	商店数	従業者数	商品販売額
総 数	435	2,103	2,722,023	417	1,971	2,848,030	359	1,705	2,563,493
卸 売 業	42	236	763,942	47	290	1,012,728	36	205	882,500
小 売 業	393	1,867	1,958,081	370	1,681	1,835,302	323	1,500	1,680,993

(資料：商業統計調査)

2. 業種別商店数・従業者数・商品販売額の状況

(平成19年6月1日現在)

業 種	区 分	商 店 数		従 業 者 数		商 品 販 売 額 (百万円)	
		実 数	構 成 比	実 数	構 成 比	実 数	構 成 比
総 数	総 数	359	100.0	1,705	100.0	25,634	100.0
卸 売 業	総 数	36	10.0	205	12.0	8,825	34.4
	一 般 卸 売 業	36	10.0	205	12.0	8,825	34.4
	代 理 商 ・ 仲 立 業	-	-	-	-	-	-
小 売 業	総 数	323	90.0	1,500	88.0	16,809	65.6
	織 物 ・ 衣 服 身 の 回 り 品 小 売 業	40	11.1	76	4.5	439	1.7
	飲 食 料 品 小 売 業	131	36.5	795	46.6	8,061	31.4
	自 動 車 ・ 自 転 車 小 売 業	12	3.3	56	3.3	1,209	4.7
	家 具 ・ 建 具 ・ 什 器 小 売 業	30	8.4	65	3.8	437	1.7
	そ の 他 の 小 売 業	110	30.6	508	29.8	6,663	26.0

(資料：商業統計調査)

3. 1 商店当り従業者数・商品販売額及び従業者 1 人当り商品販売額の推移

区分	調査年						
	3	6	9	11	14	16	19
1 商店当り従業者数 (人)	3.64	4.08	4.55	4.69	4.83	4.73	4.75
1 商店当り商品販売額 (千円)	65,544	65,483	80,126	67,197	62,572	68,298	7,141
従業者 1 人当り商品販売額 (千円)	18,002	16,062	17,585	14,315	12,943	14,449	1,504

(資料：商業統計調査)

注：3・6年には、元年調査の飲食店も含む。

平成9年、11年については飲食店は含まない。

調査日は、平成3年7月1日、同6年7月1日、同9年6月1日、同11年7月1日及、同14年6月1日、同16年6月1日、同19年6月1日現在。

4. 従業者規模別商店数

(平成19年6月1日現在)

区 分	総 数	1～2人	3～4人	5～9人	10～19人	20～29人	30～49人	50～99人	100人以上
実 数	359	196	91	39	20	6	2	4	1
構 成 比	100.0	54.6	25.3	10.9	5.6	1.7	0.6	1.1	0.3

(資料：商業統計調査)

5. 商業概況

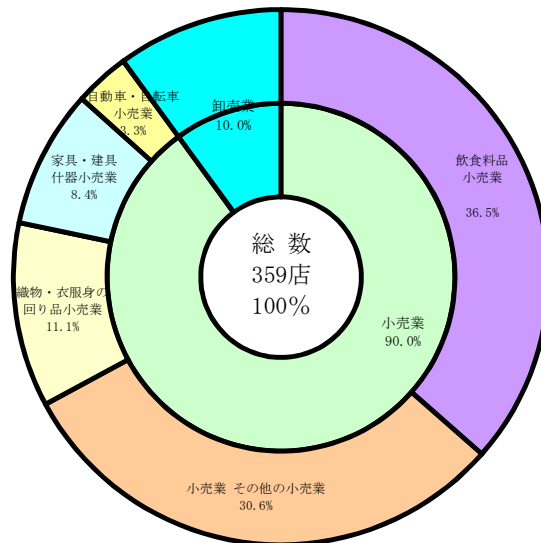

觀 光

観 光

1. 観光客入込状況の推移

(単位：人)

年次		1 5	1 6	1 7	1 8	1 9	2 0	2 1
区分								
猿	橋	85,900	83,860	83,865	82,986	99,300	97,100	91,500
岩	殿 山	17,608	17,281	17,528	17,460	20,453	18,951	12,020
扇	山	26,929	26,700	24,086	22,775	21,583	19,011	16,729
滝	子 山	19,851	18,912	7,714	7,675	9,359	5,963	5,827
雁	ヶ 腹 摺 山			11,318	11,308	12,826	10,270	10,876
百	蔵 山	-	13,629	13,890	14,124	16,188	9,846	9,092
大月市郷土資料館		-	4,301	3,100	3,101	3,558	4,010	3,069
岩殿山ふれあいの館		-	6,914	7,010	6,985	8,895	8,241	5,226
計		150,288	171,597	168,511	166,414	192,162	173,392	154,339

(資料：産業観光課)

2. 観光地分布図



資料：産業観光課

3. 宿泊施設の状況

(平成21年12月31日現在)

施設		項目	施設数	収容力
旅	館		7	236
鉱	泉		2	10
民	宿		4	130
ビジネスホテル			1	11
計			14	387
キ	バンガロー		1	40
施	大月市森林		平成10年3月31日を以て閉鎖	
ヤ	総合施設			
ン				
ブ				
設				

(資料：産業観光課)

4. 娯楽施設の状況

(平成13年10月1日現在)

施設別	レ大	そう	中	す	料	スバキ	酒ビ	喫	遊	釣
	ス衆 トラ ン堂	ど ばん	華 料 理	し 屋	亭	ナ ヤ ツ ク	ヤ バ レ ー	ホ ー ル	茶	技 場
地区別										
笹子町	6	1	-	1	-	-	-	-	-	-
初狩町	2	-	1	1	-	-	-	-	-	-
大月町	36	4	7	6	1	16	23	4	6	1
賑岡町	-	-	-	-	-	3	1	-	-	-
七保町	1	-	-	-	-	1	2	-	1	-
猿橋町	7	2	-	1	-	1	2	2	2	-
富浜町	3	-	1	-	-	1	0	0	1	-
梁川町	3	2	-	-	-	-	-	-	1	-
合計	58	9	9	10	1	22	28	6	11	1

(資料：平成13年事業所・企業統計調査)

都市施設

1. 都市計画区域面積及び人口

(平成22年3月31日現在)

項目 大字又は 町丁名	都市計画区域				計	
	市街化区域又は用途区域		市街化調整区域又は用途区域外		人口 (人)	面積 (ha)
	人口 (人)	面積 (ha)	人口 (人)	面積 (ha)		
真木	0 (0)	0.0	1,788 (658)	569.0	1,788 (658)	569.0
花咲	999 (442)	49.4	158 (55)	368.6	1,157 (497)	418.0
大月	0 (0)	0.0	149 (56)	152.0	149 (56)	152.0
駒橋	0 (0)	0.0	0 (0)	154.5	0 (0)	154.5
大月1丁目	550 (213)	9.0	0 (0)	0.0	550 (213)	9.0
大月2丁目	614 (259)	19.0	0 (0)	0.0	614 (259)	19.0
大月3丁目	388 (159)	11.0	0 (0)	0.0	388 (159)	11.0
御太刀1丁目	545 (236)	15.0	0 (0)	0.0	545 (236)	15.0
御太刀2丁目	356 (144)	15.0	0 (0)	0.0	356 (144)	15.0
駒橋1丁目	393 (161)	14.0	0 (0)	0.0	393 (161)	14.0
駒橋2丁目	141 (57)	16.0	0 (0)	0.0	141 (57)	16.0
駒橋3丁目	122 (64)	11.5	18 (7)	1.0	140 (71)	12.5
強瀬	0 (0)	0.0	1,064 (371)	106.0	1,064 (371)	106.0
岩殿	0 (0)	0.0	182 (59)	29.0	182 (59)	29.0
畑倉	0 (0)	0.0	1,347 (467)	649.0	1,347 (467)	649.0
浅利	0 (0)	0.0	449 (195)	278.0	449 (195)	278.0
ゆりヶ丘	0 (0)	0.0	396 (127)	10.0	396 (127)	10.0
鳥沢	1,151 (457)	49.2	2,168 (779)	971.8	3,319 (1,236)	1,021.0
宮谷	0 (0)	0.0	734 (285)	308.0	734 (285)	308.0
下和田	635 (250)	10.7	680 (234)	221.3	1,315 (484)	232.0
葛野	0 (0)	0.0	1,109 (395)	520.0	1,109 (395)	520.0
殿上	452 (193)	50.3	0 (0)	59.6	452 (193)	109.9
猿橋	1,236 (485)	51.3	88 (33)	143.7	1,324 (518)	195.0
伊良原	0 (0)	0.0	370 (139)	19.0	370 (139)	19.0
藤崎	0 (0)	0.0	1,445 (521)	198.0	1,445 (521)	198.0
桂台ニュータウン	1,036 (333)	30.1	0 (0)	0.0	1,036 (333)	30.1
合計	8,618 (3,453)	351.5	12,145 (4,381)	4,758.5	20,763 (7,834)	5,110.0

注：()内は世帯数

(資料：地域整備課)

2. 地区別都市計画区域面積及び人口

(平成22年3月31日現在)

地区	区分	用途地域		用途地域外	
		人口 (人)	面積 (ha)	人口 (人)	面積 (ha)
大月町		4,108	159.9	2,113	1,245.1
賑岡町		0	0.0	3,438	1,072.0
富浜町		1,151	49.2	2,902	1,279.8
七保町		635	10.7	1,789	741.3
猿橋町		2,724	131.7	1,903	420.3
合計		8,618	351.5	12,145	4,758.5

(資料：地域整備課)

3. 用途地域面積

(平成22年3月31日現在)

項目	面積 (ha)	構成比 (%)
第1種低層住居専用地域	69.0	19.6
第1種中高層住居専用地域	1.2	0.3
第1種住居地域	176.0	50.1
準住居地域	80.3	22.8
近隣商業地域	7.5	2.1
商業地域	17.5	5.0
合計	351.5	100.0

(資料：地域整備課)

4. 道路の現況

(平成22年4月1日現在)

区分 道路別	路線数	実延長 (m)	構 成 比 (%)	舗 装		改 良		自 動 車 交 通 不 能	
				延 長 (m)	舗 装 率 (%)	延 長 (m)	改 良 率 (%)	延 長 (m)	交 通 不 能 率 (%)
総 数	844	366,040	100.0	302,213	82.6	250,010	68.3	33,099	9.0
国 道	2	57,951	15.8	57,951	100.0	44,980	77.6	-	-
県 道	13	41,281	11.3	41,281	100.0	22,173	53.7	0	0.0
市 道	829	266,808	72.9	202,981	76.1	182,857	68.5	33,099	12.4

国道20号 31,357m 国道139号 820m 一般国道指定外25,774m

(資料：国土交通省、富士東部建設事務所、建設課)

5. 橋梁の現況

(平成22年4月1日現在)

区分 道路別	橋 数	延 長 (m)	永 久 橋		木 橋		永 久 橋 ・ 木 橋 の う ち				永 久 率 (%)
			橋 数	延 長 (m)	橋 数	延 長 (m)	荷 重 制 限 橋		交 通 不 能 橋		
							橋 数	延 長 (m)	橋 数	延 長 (m)	
総 数	354	8779.2	337	8677.2	17	102	6	244.0	38	546.0	95.2
国 道	66	2971.8	66	2971.8	-	-	-	-	-	-	100.0
県 道	54	860.4	54	860.4	0	0	1	48	0	0	100.0
市 道	234	4947	217	4845	17	102	5	196	38	546	92.7

(資料：国土交通省、富士東部建設事務所、建設課)

6. 市道整備状況の推移

(単位：m)

区分		年度					
		17	18	19	20	21	22
実延長		259,958	263,325	264,040	263,948	264,245	266,808
実延長のうち	改良済延長 (改良率)	175,956 (67.7%)	179,751 (68.3%)	180,693 (68.4%)	180,735 (68.5%)	181,177 (68.6%)	182,857 (68.5%)
	舗装済延長 (舗装率)	194,591 (74.9%)	198,443 (75.4%)	199,259 (75.5%)	199,196 (75.5%)	200,499 (75.9%)	202,981 (76.1%)
	自動車道延長	33,027	33,037	32,992	32,992	32,893	33,099
	自働車道延長						

(資料：建設課)

7. 市道橋梁整備状況の推移

(単位：ヶ所・m)

区分		年度						
		17	18	19	20	21	22	
木橋	箇所数	17	17	17	17	17	17	
	延長	102	102	102	102	102	102	
永久橋	箇所数	203	206	208	207	209	217	
	延長	4,266	4,298	4,467	4,471	4,511	4,845	
合計	箇所数	220	223	225	224	226	234	
	延長	4,368	4,400	4,569	4,573	4,613	4,947	
永久橋率 (%)		92.3	92.4	92.4	92.4	92.5	92.7	
木橋・永久橋のうち	荷重制限橋	箇所数	20	20	20	3	3	5
		延長	766	766	766	179	179	196
	交通不能橋	箇所数	32	32	32	34	34	38
		延長	259	259	259	322	322	546

(資料：建設課)

8. 構造別建物棟数及び面積の推移

(各年1月1日)

区 分	2 0		2 1		2 2		
	棟 数	床 面 積	棟 数	床 面 積	棟 数	床 面 積	
総 数	16,983	2,082,339	16,760	2,068,887	16,722	2,062,546	
課 税 家 屋	総 数	15,325	1,943,836	15,164	1,934,752	15,153	1,929,421
	木 造	11,874	1,371,523	11,747	1,363,997	11,720	1,363,839
	非木造	3,451	572,313	3,417	570,755	3,433	565,582
非 課 税 家 屋	85	17,690	83	18,150	85	19,369	
免 税 点 以 下 の 家 屋	1,573	120,813	1,513	115,985	1,484	113,756	
課 税 建 物 用 途 別	総 数	11,874	1,371,523	11,747	1,363,997	11,720	1,363,839
	木 住 宅	8,919	1,242,163	8,887	1,239,822	8,875	1,239,961
	店 舗 (事業所・銀行舎)	121	11,865	119	11,797	126	12,606
	造 工 場 及 び 倉 庫	784	55,310	751	51,440	744	51,088
	そ の 他	2,050	62,185	1,990	60,938	1,975	60,184
	非 総 数	3,451	572,313	3,417	570,755	3,433	565,582
途 木 造	住 宅 ・ ア パ ー ト	1,017	166,188	1,017	166,288	1,016	163,078
	そ の 他	2,434	406,125	2,400	404,467	2,417	402,504

(資料：税務課 固定資産の概要調書)

9. 市営住宅戸数の推移

(年度末現在)

区 分	1 6	1 7	1 8	1 9	2 0	2 1
木 造	17戸	17戸	17戸	17戸	17戸	17戸
非 木 造	661	661	661	661	661	661
合 計	678	678	678	678	678	678

(資料：建設課)

10. 市営住宅の現況

(平成22年3月31日現在)

地区名	団地名	建設年度	戸数	構造	敷地面積	戸当り積床面積	所在地		
初狩町	初狩団地	S42	10	簡平	2,797.74㎡	36.63㎡	中初狩2,484		
		42	10	〃		32.19			
大月	大月団地	23	8	木造	1,107.56	33.05	大月2-8-32		
	花咲団地	H10	16	中耐	1,847.23	59.96	花咲1,557-1		
				〃		72.47			
				〃		71.93			
				〃		97.91			
	駒橋団地	30	8	簡平	3,543.73	19.83	駒橋3-2		
		30	12	〃		36.36			
31		8	〃	36.36					
32		6	〃	36.36					
仲山団地	32	9	木造	1,652.90	29.75	駒橋1-5			
みどう団地	H6	10	中耐	1,289.99	82.61	花咲1,560			
		10	〃		69.68				
賑岡	岩殿団地	43	10	簡平	3,202.56	36.63	畑倉2,446		
		43	10	〃		32.19			
	畑倉団地	44	10	〃	2,800.24	36.63	畑倉1,240-1		
		44	10	〃		32.19			
		47	4	〃		9,979.94		34.83	浅利440-1
		47	12	〃				38.58	
48	6	〃	37.46						
48	24	中耐	52.63						
49	4	簡平	41.51						
49	32	中耐	52.63						
石動町	石動団地	57	24	〃	16,668.00	71.57	強瀬1,848		
		58	24	〃		71.57			
		59	24	〃		71.57			
		60	24	〃		71.57			
		61	30	〃		71.57			
		62	24	〃		71.57			
七保町	下和田団地	38	10	簡平	5,947.93	36.63	下和田913		
		38	10	〃		32.19			
		40	2	〃		36.63		下和田932	
		40	2	〃		32.19			
		41	10	〃		36.63			
		41	10	〃		32.19			
猿橋町	殿上団地	37	19	〃	1,877.67	32.19	殿上559		
	梨木ヶ原団地	39	10	〃	3,289.59	36.63	猿橋1,634		
		39	10	〃		32.19			
		40	8	〃		32.19		猿橋1,627	
		40	8	〃		36.63			
	アックメ団地	53	30	中耐	6,678.00	62.93	猿橋289		
54		30	〃	65.03					
恋路団地	63	30	〃	8,634.47	71.79	藤崎632			
	H2	30	〃		71.79				
富浜町	横吹団地	51	30	〃	6,291.49	62.51	鳥沢909		
		52	30	〃		60.98			
		53	20	〃		62.93			

※花咲団地のうち4戸は特定公共賃貸住宅である。

(資料：建設課)

上下水道

1. 上水道の状況

区分		年度					
		1 6	1 7	1 8	1 9	2 0	2 1
計画給水人口 (人)		29,800	29,800	45,890	45,890	45,890	45,890
給水区域内人口 (人)		19,693	19,153	43,124	39,255	40,745	40,939
現在給水人口 (人)		19,595	19,058	36,866	38,870	40,287	40,307
給水戸数 (戸)		7,191	7,067	14,612	15,445	16,196	16,263
給水普及率 (%)		99.5	99.5	85.4	99.0	98.8	98.5
施設能力 (m ³ /日)		15,000	15,000	52,782	51,222	51,222	40,122
取水能力 (m ³ /日)		18,570	18,570	52,782	51,222	51,222	43,822
年間 給 水 量	年間配水量 (千m ³)	3,562	3,539	6,844	7,130	6,722	7,526
	年間有収水量 (千m ³)	2,487	2,452	4,776	4,756	4,795	4,871
	有収率 (%)	69.8	69.3	69.8	66.7	71.3	64.7
一 日 当 た り の 給 水 量	計画一日最大給水量 (m ³)	18,040	18,040	29,618	29,620	29,620	29,620
	一日最大給水量 (m ³)	11,973	11,239	25,914	27,714	21,530	21,990
	一日平均給水量 (m ³)	9,760	9,696	19,032	19,534	18,416	20,619
	有収水量 (m ³)	6,814	6,718	13,087	13,030	13,138	13,346
一 日 一 人 当 た り の 給 水 量	計画一人一日最大給水量 (リットル)	605	605	645	0.645	0.645	0.645
	一人一日最大給水量 (リットル)	607	590	703	0.713	0.534	0.546
	一人一日平均給水量 (リットル)	496	509	516	0.502	0.457	0.512
	有収水量 (リットル)	346	353	355	0.335	0.326	0.331

(資料：東部地域広域水道企業団)

2. 簡易水道の状況

区分		年度					
		1 6	1 7	1 8	1 9	2 0	2 1
計 画 給 水 人 口 (人)		17,595	17,595	16,968	15,848	13,146	13,146
給 水 区 域 内 人 口 (人)		11,137	10,673	10,442	10,094	8,044	7,890
現 在 給 水 人 口 (人)		11,137	10,673	10,442	10,094	8,044	7,890
給 水 戸 数 (戸)		3,470	3,372	3,448	3,358	2,591	2,627
給 水 普 及 率 (%)		100.0	100.0	100.0	100.0	100.0	100.0
施 設 能 力 (m ³ /日)		5,035	5,035	5,249	5,249	3,465	3,465
取 水 能 力 (m ³ /日)		5,035	5,035	5,249	5,249	3,986	3,986
年 間 給 水 量	年 間 配 水 量 (千m ³)	1,556	1,478	1,437	1,466	1,117	1,132
	年 間 有 収 水 量 (千m ³)	1,176	1,134	1,062	1,061	848	836
	有 収 率 (%)	75.6	76.7	73.9	72.4	75.9	73.9
一 日 当 た り の 給 水 量	計 画 一 日 最 大 給 水 量 (m ³)	4,302	4,302	4,315	4,147	3,465	3,465
	一 日 最 大 給 水 量 (m ³)	5,736	5,524	5,593	4,934	3,975	4,201
	一 日 平 均 給 水 量 (m ³)	4,488	4,265	3,936	4,235	3,061	3,100
	有 収 水 量 (m ³)	3,223	3,105	2,910	2,953	2,326	2,291
一 日 一 人 当 た り の 給 水 量	計 画 一 日 最 大 給 水 量 (m ³)	0.39	0.40	0.41	0.41	0.43	0.44
	一 日 最 大 給 水 量 (m ³)	0.52	0.52	0.54	0.49	0.49	0.53
	一 日 平 均 給 水 量 (m ³)	0.40	0.40	0.38	0.42	0.38	0.39
	有 収 水 量 (m ³)	0.29	0.29	0.28	0.29	0.29	0.29

(資料：生活環境課)

3. 上水道水源別取水能力

(平成22年3月31日)

施 設 名		名 称	種 別	位 置	取 水 量 (m ³ /日)
上 水 道 (取水能力 43,820m ³ /日)	大 月 市	九 鬼 水 源	伏流水	都留市九鬼	8,500
		堂 地 水 源	地下水	大月市下花咲	3,000
		猿 橋 水 源	湧 水	〃 猿橋町小沢	予備化
		下 和 田 水 源	地下水	〃 七保町下和田	予備化
		百 蔵 水 源	湧 水	〃 七保町下和田	150
		加 良 沢 水 源	地下水	〃 富浜町鳥沢	予備化
		久 保 水 源	地下水	〃 猿橋町藤崎	1,660
		大 島 水 源	地下水	〃 七保町葛野	640
		深 城 水 源	表流水	〃 七保町下和田	18,000
		花 咲 水 源	地下水	〃 大月町花咲	800
	上 野 原 市	三 二 山 水 源	表流水	上野原市欄原	10,350
		新 田 水 源	地下水	〃 新田	予備化
		鶴 島 水 源	伏流水	〃 鶴島	720

注：平成18年度から企業団給水開始に伴い水源は上野原市を含む (資料：東部地域広域水道企業団)

4. 簡易水道地区別箇所及び取水量

(平成22年3月31日)

地 区 別	箇所数	水 源 種 別 箇 所 数				取 水 量 (m ³ /日)
		表 流 水	伏 流 水	地 下 水	湧 水	
笹 子	4	0	0	1	3	(推定) 416
初 狩	5	3	0	2	0	(推定) 1,054
大 月	2	2	0	0	0	(推定) 1,048
賑 岡	1	1	0	0	0	(推定) 100
七 保	2	1	0	0	1	(推定) 72
猿 橋	4	3	0	1	0	(推定) 195
富 浜	3	3	0	0	0	(推定) 279
梁 川	2	2	0	0	0	(推定) 100
計	23	15	0	4	4	(推定) 3,264

(資料：生活環境課)

上 下 水 道 73

5. 水利用区分別及び水源別取水量

(平成22年3月31日現在)

利 用 区 分		合 計	水 源 別			
			河 川 水	地 下 水	湧 水	伏 流 水
		m ³ /日	m ³ /日	m ³ /日	m ³ /日	m ³ /日
水道用水	上 水 道	32,750	18,000	6,100	150	8,500
	簡 易 水 道	3,264	1,857	1,220	187	0
農 業 用 水		134,784	134,784	-	-	-
合 計		170,798	154,641	7,320	337	8,500

(資料：東部広域水道企業団・生活環境課・産業観光課)

6. 農業用水地区別利用状況

(平成22年3月31日現在)

地 区 別	取水施設 箇所数	かんがい 面積(ha)	用 水 量	
			m ³ /秒	m ³ /日
笹 子 町	6	15.0	0.13	11,232
初 狩 町	9	33.3	0.22	19,008
大 月 町	14	75.5	0.42	36,288
賑 岡 町	7	43.5	0.27	23,328
七 保 町	3	26.7	0.16	13,824
猿 橋 町	5	38.0	0.21	18,144
富 浜 町	4	7.0	0.04	3,456
梁 川 町	7	17.5	0.11	9,504
合 計	55	256.5	1.56	134,784
大 月 ・ 猿 橋 町	五ヶ堰用水	4.5	0.25	21,600
猿 橋 町	小篠溜池	11.0	貯 水 量	90,000m ³

(資料：産業観光課)

7. 公共下水道整備状況及び普及状況

区 分 / 年 度		平成17年度末	平成18年度末	平成19年度末	平成20年度末	平成21年度末
① 排水面積	(ha)	5.35	25.57	8.85	25.51	5.47
累計	(ha)	158.87	165.72	167.72	193.23	162.18
② 管路施設延長	(m)	1,871	1,495	836	622	805
累計	(m)	38,910	40,405	41,241	41,863	42,668
③ 供用開始人口	(人)	312	260	99	114	139
累計	(人)	4,973	5,233	5,332	4,128	4,267
④ 普及率	(%)	16.1	17.1	17.8	14.0	14.5
⑤ 水洗化済人口	(人)	370	384	353	91	157
累計	(人)	1,591	1,975	2,328	2,419	2,576
⑥ 水洗化率	(%)	32.0	37.7	43.7	58.6	60.4

(資料：地域整備課)

供用開始：平成16年度

普及率 = 供用開始人口累計 ÷ 行政人口 × 100

水洗化率 = 水洗化済人口累計 ÷ 供用開始人口累計 × 100

運輸・通信

運輸・通信

1. 車種別自動車保有台数の推移

(単位：台)

区分		年次					
		1 6	1 7	1 8	1 9	2 0	2 1
貨物用	普通車	468	473	482	483	468	472
	小型車	1,203	1,151	1,094	1,049	980	946
	被けん引車	0	0	0	0	4	5
乗合用バス		71	73	77	77	70	67
乗用	普通車	4,053	4,082	4,122	4,055	3,991	4,005
	小型車	6,840	6,714	6,509	6,183	6,036	5,857
特種用途車		468	456	448	436	430	440
大型特殊車		95	93	94	95	96	97
小型二輪車		276	264	274	268	282	299
小計		13,474	13,306	13,100	12,646	12,357	12,188
軽自動車		8,120	8,436	8,738	8,897	9,063	9,107
原動機付自転車		2,764	2,699	2,618	2,559	2,514	2,415
合計		24,358	24,441	24,456	24,102	23,934	23,710

(資料：関東運輸局山梨運輸支局・税務課)

2. JR・私鉄駅別乗客数

(単位：人)

駅名		年度				
		1 7	1 8	1 9	2 0	2 1
J	梁川	96,811	92,019	92,374	89,293	84,723
	鳥沢	413,603	401,973	396,164	386,727	368,011
	猿橋	625,219	626,743	620,577	609,586	591,321
	大月	1,962,938	1,978,279	1,971,173	1,953,593	1,895,572
	初狩	160,473	149,872	154,739	156,591	145,427
R	笹子	46,288	43,485	46,126	54,026	52,180
	計	3,305,332	3,292,371	3,281,153	3,249,816	3,137,234
私鉄	富士急行 大月	942,932	1,010,608	1,055,648	1,069,121	1,012,641
合計		4,248,264	4,302,979	4,336,801	4,318,937	4,149,875

(資料：JR東日本八王子支社・富士急行(株))

※JRについては、乗車人数のみ・私鉄については、乗降者人数の合計

3. 国道20号線交通量の推移

年度 地点名	11	12～16	17	18	19	20	21
猿橋町猿橋	14,242 (19,534)	***	14,152 (19,345)	***	***	***	***
笹子町黒野田	8,160 (11,783)	***	8,144 (11,773)	***	***	***	***

秋12h (7時～19時) 方向上下計 (資料：国土交通省大月出張所)

() 内秋24h (7時～7時)

***観測設定無し

4. 中央自動車道大月インター交通量

年度	区分	総 台 数		流 入 車		流 出 車	
		総台数	1日平均台数	台数	1日平均台数	台数	1日平均台数
12		3,216,162	8,812	1,667,921	4,570	1,548,241	4,242
13		3,164,736	8,671	1,617,693	4,432	1,547,043	4,239
14		2,944,666	8,067	1,511,193	4,140	1,433,473	3,927
15		2,905,030	7,959	1,470,947	4,030	1,434,083	3,929
16		2,894,754	7,930	1,472,003	4,032	1,422,751	3,897
17		2,768,809	7,585	1,414,538	3,875	1,354,271	3,710
18		2,756,739	7,553	1,403,838	3,846	1,352,901	3,707
19		2,831,625	7,737	1,432,526	3,914	1,399,099	3,823
20		2,826,664	7,744	1,438,948	3,942	1,387,716	3,802
21		2,801,538	7,675	1,410,732	3,865	1,390,806	3,810

注：料金無料車が含まれる。

(資料：中日本高速道路株式会社)

6. 郵便物取扱数の推移
(1) 通常郵便物

年 度	総 数		通 常 普 通		通 常 書 留		普 通 速 達		書 留 速 達	
	引	受配達	引	受配達	引	受配達	引	受配達	引	受配達
9	2,313,518	4,550,857	2,210,433	4,412,791	63,757	88,196	30,978	43,564	8,350	6,306
10	2,671,037	4,571,941	2,575,779	4,428,667	56,763	93,938	31,925	43,630	6,570	5,706
11	2,297,149	5,453,753	2,211,723	5,309,548	54,903	98,147	25,436	40,919	5,087	5,103
12	2,343,278	4,089,325	2,261,623	3,986,577	51,150	66,681	24,669	29,807	5,836	6,260
13	1,774,184	5,842,952	1,691,084	5,731,615	57,002	74,051	20,295	33,169	5,803	4,117
14	1,615,454	5,319,331	1,543,929	5,206,765	52,787	79,216	14,171	29,624	4,567	3,726
15	2,064,348	4,916,093	1,985,707	4,817,930	52,690	69,439	14,191	25,378	1,760	3,346
16	1,992,508	4,550,085	1,942,836	4,460,493	32,815	64,358	14,035	22,393	2,822	2,841
17	1,845,877	4,253,012	1,797,502	4,160,920	36,454	68,796	9,105	20,489	2,816	2,807
18	1,379,160	2,138,788	1,348,126	2,079,969	23,485	42,422	5,843	14,433	1,706	1,964
19	1,310,202	2,356,220	1,280,719	2,279,593	22,311	60,796	5,551	14,064	1,621	1,767
20	1,216,632	2,242,169	1,190,795	2,170,795	19,720	56,141	4,625	13,611	1,492	1,622

注：平成17年度以前は大月・猿橋・鳥沢郵便局の集計
平成18年度以降は大月郵便局のみ
平成21年度以降は公表していない

(資料：各郵便局)

(2) 小包郵便物

年 度	総 数		通 常 普 通		通 常 書 留		普 通 速 達		書 留 速 達	
	引	受配達	引	受配達	引	受配達	引	受配達	引	受配達
9	12,736	39,129	12,012	35,244	346	2,063	233	1,546	145	276
10	14,120	40,182	13,002	37,094	849	1,837	145	929	124	322
11	10,334	37,164	9,443	34,070	575	1,930	178	837	138	327
12	14,574	35,824	13,580	33,653	748	1,482	96	457	150	232
13	8,763	36,904	6,131	35,437	1,129	899	1,344	393	159	175
14	16,565	104,201	10,575	41,857	5,466	41,033	336	20,844	188	467
15	13,425	45,258	11,507	41,524	1,246	2,718	516	545	156	471
16	19,899	55,239	17,636	51,309	1,350	3,077	876	739	34	114
17	20,520	61,534	16,480	54,650	1,004	2,836	3,022	4,016	14	32
18	14,088	32,573	10,712	28,932	822	1,496	2,552	2,128	2	17
19	13,383	28,774	10,176	25,498	781	1,346	2,424	1,915	2	15
20	20,825	35,783	17,042	32,084	903	1,644	2,875	2,038	5	17

注：平成17年度以前は大月・猿橋・鳥沢郵便局の集計
平成18年度以降は大月郵便局のみ
平成21年度以降は公表していない

(資料：各郵便局)

6. 電話加入台数及び普及状況の推移

(各年度末現在)

項目		年度	1 6	1 7	1 8	1 9	2 0
一般加入電話数			10,823	10,258	9,283	8,077	7,342
地域集団電話数			-	-	-	-	-
公衆電話数			121	110	102	94	80
総 数			10,944	10,368	9,385	8,171	7,422
普 及 率	一般地域	人口100人当り台数	34.0				
	電話	1世帯当り台数	1.00				
	公衆	人口1,000人当り台数	3.8				
	電話	1 k m ² 当り台数	0.43				

(資料：NTT東日本山梨支店)

項目		年度	16	17	18	19	20
INSネット64加入数			1,904	1,799	1,418	1,063	914
INSネット1500加入数			3	1	1	2	3

(資料：NTT東日本山梨支店)

市 民 生 活

市民生活

1. 市民所得

(1) 総生産額及び分配所得の推移

年 度	市内総生産 (千円)	市民所得 (千円)	市民1人当り		就業者1人当り	
			総 生 産 (千円)	分配所得 (千円)	総 生 産 (千円)	分配所得 (千円)
平成12年	97,345,538	88,679,028	2,939	2,677	7,117	6,484
平成17年	88,757,713	73,373,415	2,874	2,376	7,897	6,528

(資料：平成17年度山梨県市町村民所得推計報告)

(2) 市内総生産

(平成17年度)

項 目	所得額 (千円)	構成比 (%)
第 1 次 産 業	350,553	0.4
農 業	193,505	0.2
林 業	157,048	0.2
漁 業	-	-
第 2 次 産 業	18,627,359	21.0
鉱 業	1,069,451	1.2
建 設 業	3,992,987	4.5
製 造 業	13,564,921	15.3
第 3 次 産 業	73,223,607	82.5
卸売・小売業	4,535,619	5.1
金融・保険・不動産業	4,290,442	4.8
運輸・通信業	10,594,669	11.9
電気・ガス・水道業	10,158,735	11.4
サービス業	22,370,531	25.2
不動産業	14,802,425	16.7
公 務	6,471,186	7.3
計	92,201,519	103.9
(控除) 帰属利子	3,443,806	3.9
市 内 総 生 産	88,757,713	100.0

(資料：平成17年度山梨県市町村民所得推計報告)

(3) 市民所得の分配

(平成17年度)

項 目	所得額 (千円)	構成比 (%)
1. 雇用者所得	55,564,181	75.7
(1) 賃金・俸給	46,815,944	63.8
(2) 社会保障雇主負担	8,748,237	11.9
2. 財産所得	2,430,281	3.3
(1) 一般財政	△ 820,140	-1.1
(2) 対家計民間非営利団体	36,609	0.0
(3) 家計	3,213,812	4.4
a. 利子	△ 539,155	-0.7
b. 配当	746,302	1.0
c. 賃貸料	471,623	0.6
d. 財産所得	2,535,042	3.5
3. 企業所得	15,378,953	21.0
(1) 民間法人企業 (配当控除後)	5,742,846	7.8
(2) 公的企業	90,687	0.1
(3) 個人企業	9,545,420	13.0
a. 農林・水産業	76,153	0.1
b. その他の産業	3,365,336	4.6
c. 持家	6,103,931	8.3
市民分配所得	73,373,415	100.0

(資料：平成17年度山梨県市町村民所得推計報告)

2. 社会福祉

(1) 市内保育所の現況

(平成22年4月1日現在)

保育所別	区分	保育所児童数		建 物 面 積			屋 外 運動場	保育士数	給食施設 の有無	定 員 1 人 当 り 建 物 面 積	定 員 1 人 当 り 屋 外 運 動 場	入所率
		定 数	入 所 数	鉄骨鉄筋	木 造	計						
公 立	総 数	225	137	1,372㎡	75㎡	1,447㎡	1,316㎡	27人	-	6.4㎡	5.8㎡	60.9%
	初狩保育所	90	52	522	75	597	566	10	有	6.6	6.3	57.8
	富浜保育所	90	72	425	-	425	530	12	〃	4.7	5.9	80.0
	梁川保育所	休園	休園	-	-	0	-	0	-	0.0	0.0	0.0
	瀬戸保育所	45	13	425	-	425	220	5	有	9.4	4.9	28.9
	浅川保育所	廃止	廃止	-	-	-	-	-	-	0.0	0.0	0.0
	奈良子保育所	廃止	廃止	-	-	-	-	-	-	0.0	0.0	0.0
私 立	総 数	210	215	634	527	1,161	1,772	40	-	5.5	8.4	102.4
	笹子保育園	休園	休園	-	-	-	-	-	-	0.0	0.0	0.0
	真木保育園	60	51	-	288	288	750	9	有	4.8	12.5	85.0
	大月保育園	90	101	634	-	634	637	20	〃	7.0	7.1	112.2
	ふたば保育園	60	63	-	239	239	385	11	〃	4.0	6.4	105.0

(資料：福祉課)

(2) 保育所(園)児童数の推移

(各年4月1日現在)

施設名	年度	公立保育所							施設名	年度	私立保育園							
		計	0歳児	1歳児	2歳児	3歳児	4歳児	5歳児			計	0歳児	1歳児	2歳児	3歳児	4歳児	5歳児	
初狩保育所	14	69	0	3	11	14	20	21	笹子保育所	14	18	0	1	0	5	8	4	
	15	67	1	4	7	16	20	19		15	23	0	0	2	4	9	8	
	16	56	0	2	8	12	13	21		16	19	0	0	0	4	5	10	
	17	44	0	2	3	13	13	13		17	17	0	3	0	2	6	6	
	18	39	0	0	4	7	16	12		18	20	11	0	0	2	3	2	4
	19	62	1	5	6	17	15	18		19	19年度から休園							
	20	59	0	5	6	12	20	16		20								
	21	57	1	6	5	12	13	20		21								
	22	52	1	5	6	14	13	13		22								
富浜保育所	14	86	0	3	13	15	26	29	真木保育園	14	60	0	1	5	15	25	14	
	15	79	0	6	6	23	18	26		15	60	0	2	5	11	17	25	
	16	75	1	4	8	16	29	17		16	45	0	1	6	10	11	17	
	17	92	2	5	12	15	26	32		17	45	0	1	6	14	14	10	
	18	88	3	7	16	15	21	26		18	60	57	0	2	8	14	19	14
	19	89	2	7	13	20	20	27		19	67	0	3	6	20	17	21	
	20	84	5	5	11	19	23	21		20	60	0	1	6	17	19	17	
	21	76	3	7	11	14	18	23		21	56	0	4	6	11	16	19	
	22	72	0	9	10	21	12	20		22	51	0	0	10	10	13	18	
梁川保育所	14	23	0	1	3	6	5	8	大月保育園	14	90	4	15	18	20	19	14	
	15	20	0	1	2	4	8	5		15	103	6	18	16	21	22	20	
	16	26	0	2	1	5	6	12		16	103	5	14	18	19	25	22	
	17	15	0	1	2	3	6	3		17	88	4	16	16	15	17	20	
	18	18	1	0	2	4	5	6		18	90	94	5	17	20	16	17	19
	19	19年度から休園								19	103	5	16	24	19	18	21	
	20									103	7	16	19	21	20	20		
	21									103	6	15	20	19	22	21		
	22									101	4	20	17	17	22	21		
瀬戸保育所	14	28	0	0	3	9	6	10	ふたば保育園	14	45	1	5	6	4	14	15	
	15	27	0	1	2	4	14	6		15	51	2	5	9	9	9	17	
	16	30	0	0	3	3	11	13		16	51	2	6	10	10	13	10	
	17	22	0	0	1	4	6	11		17	68	3	8	11	18	15	13	
	18	14	0	1	1	1	5	6		18	65	2	5	12	14	17	15	
	19	15	0	1	3	3	3	5		19	67	2	5	12	13	18	17	
	20	15	0	1	1	3	7	3		20	63	1	5	9	16	16	16	
	21	16	0	2	2	2	3	7		21	67	2	5	10	17	16	17	
	22	13	0	1	4	4	1	3		22	63	2	3	11	10	21	16	
浅川保育所	14	12	0	0	4	2	1	5	公立保育所合計	14	225	0	7	34	48	59	77	
	15	5	0	0	0	4	0	1		15	198	1	12	17	51	60	57	
	16									16	187	1	8	20	36	59	63	
	17									17	173	2	8	18	35	51	59	
	18									18	270	159	4	8	23	27	47	50
	19	16年度から休止								19	166	3	13	22	40	38	50	
	20									137	5	11	18	34	50	40		
	21									149	4	15	18	28	34	50		
	22									137	1	15	20	39	26	36		
奈良子保育所	14	7	0	0	0	2	1	4	私立保育所合計	14	213	5	22	29	44	66	47	
	15									15	237	8	25	32	45	57	70	
	16									16	218	7	21	34	43	54	59	
	17									17	218	7	28	33	49	52	49	
	18	15年度から休止								18	227	7	24	42	47	55	52	
	19									237	7	24	42	52	53	59		
	20									226	8	22	34	54	55	53		
	21									226	8	24	36	47	54	57		
	22	215	6	23	38	37	56	55										

表記上の注意

- 1 児童数は、受託を含め総数を記入。
- 2 市外への委託は含まない。
- 3 職員数は、所長と保育士の合計数。

(資料：福祉課)

(3) 総合福祉センターの利用状況

(平成21年度)

区分	総数	児童母子 福祉センター	障害者 福祉センター	保健 センター	老人福祉 センター	多目的 ホール
利用回数	1,586	241	663	325	151	206
利用人員	28,292	303	8,332	7,760	4,551	7,346

(資料：福祉課)

注：利用回数には児童館及び入浴のみ利用者を除く。

(4) 身体障害者数の推移

(各年度末現在)

年度	総数		視覚障害		聴覚平衡機能障害		音声・言語機能障害		肢体不自由		内部障害	
	18才未満	18才以上	18才未満	18才以上	18才未満	18才以上	18才未満	18才以上	18才未満	18才以上	18才未満	18才以上
11	22	1001	1	80	1	96	-	13	17	589	3	223
12	17	961	-	77	1	98	-	9	14	565	2	212
13	20	945	0	78	1	92	0	12	17	536	2	227
14	19	1,005	0	86	1	92	0	10	16	551	2	266
15	19	1,047	0	91	1	92	0	15	16	556	2	293
16	17	1,118	0	96	2	96	0	18	14	582	1	326
17	17	1,141	0	97	2	92	0	19	13	576	2	357
18	15	1,182	0	98	2	95	0	18	12	588	1	383
19	15	1,192	1	102	2	93	0	17	11	592	1	388
20	15	1,184	1	97	2	92	0	17	11	580	1	398
21	17	1,243	1	107	2	99	0	18	12	601	2	418

(資料：福祉課)

(5) 等級別身体障害者数の推移

(各年度末現在)

年 度	総 数		1 級		2 級		3 級		4 級		5 級		6 級	
	18才未満	18才以上	18才未満	18才以上	18才未満	18才以上	18才未満	18才以上	18才未満	18才以上	18才未満	18才以上	18才未満	18才以上
1 1	22	1001	12	345	3	208	3	167	0	160	4	57	0	64
1 2	17	961	9	320	1	186	2	168	0	167	5	55	0	65
1 3	20	945	12	309	1	173	2	151	0	176	5	56	0	60
1 4	19	1,005	11	349	1	186	4	154	0	194	3	61	0	61
1 5	19	1,047	11	361	1	189	4	168	0	213	3	59	0	57
1 6	17	1118	7	392	3	203	3	167	3	236	1	62	0	58
1 7	17	1141	8	409	2	199	2	170	3	244	2	63	0	56
1 8	15	1182	7	428	2	206	2	175	2	257	2	61	0	55
1 9	15	1192	7	436	3	200	2	174	2	261	1	64	0	57
2 0	15	1184	7	426	2	199	2	162	2	273	0	66	2	58
2 1	17	1243	7	443	2	210	3	175	2	284	1	68	2	63

(資料：福祉課)

(6) 生活保護世帯数の推移

(各年度末現在)

区分		年度					
		1 6	1 7	1 8	1 9	2 0	2 1
世 帯 数		71	71	81	82	90	115
人	実 数	97	100	107	105	114	138
員	保 護 率	3.1	3.2	3.5	3.5	3.8	4.8

注：保護率は1,000人当り

(資料：福祉課)

(7) 生活保護費の推移

(単位：千円)

区分		年度					
		1 6	1 7	1 8	1 9	2 0	2 1
生活保護費総額		176,724	173,443	186,036	215,080	207,416	236,450
生 活 扶 助 費		36,835	40,697	49,477	51,551	54,215	62,527
医 療 扶 助 費		121,867	112,492	110,360	141,045	128,653	157,706
住 宅 扶 助 費		2,461	2,803	4,097	4,978	6,661	7,418
そ の 他 の 扶 助 費		15,561	17,451	22,102	17,506	17,887	8,799

(資料：福祉課)

3. 年金・保険
 (1) 拠出年金給付状況

(単位：人・件・千円)

年 度		1 6	1 7	1 8	1 9	2 0	2 1	
被 保 険 者 数	総 数	7,422	7,529	7,258	6,867	6,723	6,572	
	第1号 強 制 任 意	4,853	4,967	4,799	4,492	4,428	4,381	
		38	38	29	35	38	58	
	第 3 号	2,531	2,524	2,430	2,340	2,257	2,133	
給 付 状 況	総数	件 数	7,859	7,947	8,116	8,234	8,394	8,451
		年 金 額	4,597,742	4,685,885	4,839,185	4,964,307	5,127,655	5,221,247
	老齢 基礎 年金	件 数	5,393	5,549	5,860	6,126	6,435	6,623
		年 金 額	3,399,580	3,511,572	3,716,695	3,898,289	4,121,028	4,264,428
	老齢 年金	件 数	1,883	1,810	1,665	1,520	1,387	1,251
		年 金 額	683,954	657,547	605,874	552,609	504,261	453,355
	障害 基礎 年金	件 数	450	450	453	463	469	480
		年 金 額	406,620	407,015	406,382	413,541	418,597	426,443
	障害 年金	件 数	45	42	42	40	37	35
		年 金 額	39,724	37,142	37,228	35,446	32,475	30,693
	遺族 基礎 年金	件 数	82	90	91	80	61	53
		年 金 額	65,098	69,952	70,770	62,186	49,187	42,166
	母子 年金	件 数	-	-	-	-	-	-
		年 金 額	-	-	-	-	-	-
	遺児 年金	件 数	-	-	-	-	-	-
		年 金 額	-	-	-	-	-	-
	寡婦 年金	件 数	6	6	5	5	5	9
		年 金 額	2,766	2,657	2,236	2,236	2,107	4,162

(資料：市民課)

注：昭和61年4月1日、年金制度改正により、年金加入者の分類が変わる。
 障害基礎年金は新法、障害年金は旧法の該当者に分類した。

(2) 老齢福祉年金給付状況

年 度	総 数		老 齢 年 金		障 害 年 金	
	件 数	金 額 (千 円)	件 数	金 額 (千 円)	件 数	金 額 (千 円)
1 6	14	4,691	14	4,691	—	—
1 7	13	4,283	—	—	—	—
1 8	7	2,618	—	—	—	—
1 9	4	1,400	—	—	—	—
2 0	3	1,036	—	—	—	—
2 1	3	1,126	—	—	—	—

(資料：市民課)

注：昭和61年4月1日から、年金制度の改正により年金名称が変わり、障害年金が障害基礎年金となった。

13年度より障害基礎年金は、(1) 拠出年金給付状況に表示した。

(3) 国民健康保険の概況

年 度	住 民 基 本 台 帳		国 民 健 康 保 険		加 入 率 (%) 一世帯当り		
	世 帯 数	人 口	世 帯 数	被 保 険 者 数	世 帯 数	被 保 険 者 数	被 保 険 者 数
1 5	10,796	31,805	5,913	12,117	54.8	38.1	2.05
1 6	10,820	31,247	5,972	12,066	55.2	38.6	2.02
1 7	10,818	30,907	6,077	12,077	56.2	39.1	1.99
1 8	10,846	30,526	6,103	11,880	56.3	38.9	1.95
1 9	10,848	29,956	6,054	11,571	55.8	38.6	1.91
2 0	10,810	29,494	4,557	8,373	42.2	28.4	1.84
2 1	10,729	28,895	4,557	8,346	42.5	28.9	1.83

(資料：保健課)

(4) 保険給付状況

種 別	受診件数	費用額 A=(B+C+D)	保険者負担分 B	一部負担金 C	他法負担金 D	受診率 (%)	1件当り 費用額	1人当り 費用額	
療	1 7	103,053	2,169,163,810	1,588,472,054	456,114,226	124,577,530	1,179.94	21,049	248,245
養	1 8	109,011	2,309,457,560	1,712,727,905	500,125,008	96,604,647	1,248.55	21,186	264,512
の	1 9	111,115	2,297,342,393	1,720,420,587	502,235,333	74,686,473	1,289.49	20,675	266,606
給	2 0	111,992	2,385,480,735	1,739,619,495	504,378,413	141,482,827	1,336.90	21,300	284,766
付	2 1	114,216	2,549,962,338	1,858,205,136	537,616,511	154,140,691	1,363.43	22,326	304,400
療	1 7	1,323	15,671,980	11,378,801	3,768,161	525,018	15.14	11,846	1,794
	1 8	1,522	18,544,058	13,742,411	4,693,124	108,523	17.43	12,184	2,124
養	1 9	1,547	18,548,437	13,967,770	4,532,033	48,634	17.95	11,990	2,153
	2 0	1,775	18,871,278	14,001,004	4,281,341	588,933	21.19	10,632	2,253
費	2 1	1,930	21,403,407	15,628,770	5,068,021	706,616	23.04	11,090	2,555
療	1 7	104,376	2,184,835,790	1,599,850,855	459,882,387	125,102,548	1,195.08	20,932	250,039
養	1 8	110,533	2,328,001,618	1,726,470,316	504,818,132	96,713,170	1,265.98	21,062	266,636
諸	1 9	112,662	2,315,890,830	1,734,388,357	506,767,366	74,735,107	1,307.44	20,556	268,759
費	2 0	113,767	2,404,352,013	1,753,620,499	508,659,754	142,071,760	1,358.09	21,134	287,018
計	2 1	116,146	2,571,365,745	1,873,833,906	542,684,532	154,847,307	1,386.49	22,139	306,955

(資料：福祉課)

(5) 療養給付の推移

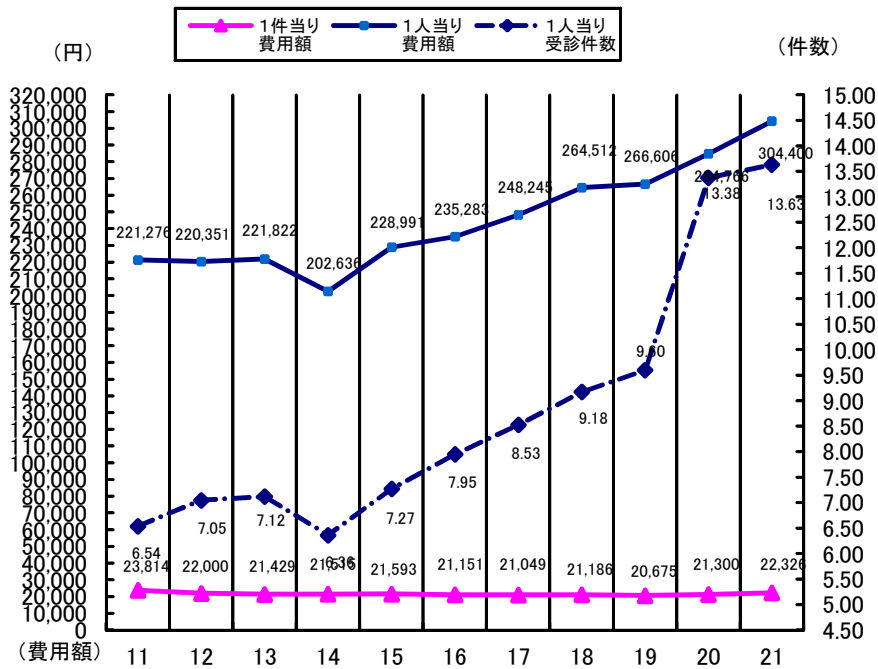

(6) 国民健康保険付加給付状況

(単位：件・円)

年度	総 額		出産育児一時金		葬 祭 費	
	件 数	給 付 額	件 数	給 付 額	件 数	給 付 額
1 6	247	16,590,000	34	10,200,000	213	6,390,000
1 7	257	16,890,000	34	10,200,000	223	6,690,000
1 8	268	20,280,000	32	11,200,000	236	9,080,000
1 9	260	20,180,000	24	8,400,000	236	11,780,000
2 0	96	12,120,000	24	8,520,000	72	3,600,000
2 1	84	11,800,000	22	8,700,000	62	3,100,000

(資料：保健課)

注：平成20年度から75歳以上の葬祭費については後期高齢者制度から支給

4. 介護保険事業の状況
 (1) 要介護度別認定者数

(平成22年3月末現在)

区分	要支援1	要支援2	要介護1	要介護2	要介護3	要介護4	要介護5	計
第1号被保険者	79	118	160	214	180	165	144	1060
第2号被保険者	1	2	3	5	5	6	2	24
合計	80	120	163	219	185	171	146	1084

(資料：介護課)

(2) 在宅介護サービス給付実績

(単位：円)

サービス名	15年度 給付額	16年度 給付額	17年度 給付額	18年度 給付額	19年度 給付額	20年度 給付額	21年度 給付額
訪問介護	123,991,343	130,252,986	152,804,210	150,384,836	146,665,825	140,609,769	140,545,593
訪問入浴	18,763,803	16,468,560	17,941,725	15,762,426	15,660,325	19,371,375	20,033,487
訪問看護	22,489,878	20,988,388	23,285,385	25,323,053	29,580,417	29,353,806	27,706,644
訪問リハビリ	2,519,550	2,623,500	925,650	51,480	438,300	536,670	0
通所介護	139,827,819	164,014,890	179,022,072	200,446,894	233,537,757	272,103,848	302,844,198
通所リハビリ	44,567,151	38,589,569	47,526,156	52,660,937	58,446,383	61,109,007	61,617,854
福祉用具貸与	39,602,358	40,600,044	42,553,926	41,002,695	41,952,474	46,522,449	48,512,439
短期入所	71,163,935	70,244,181	83,253,860	95,586,563	111,922,433	124,310,165	125,825,250
その他単品	58,784,491	62,127,112	73,011,387	105,877,658	101,149,483	109,875,717	128,241,218
福祉用具購入	2,870,751	3,238,738	2,468,832	2,752,227	2,440,804	1,538,888	2,242,482
住宅改修	8,637,538	8,122,201	7,550,920	8,712,050	7,595,332	8,145,092	7,535,158
合計	533,218,617	557,270,169	630,344,123	698,560,819	749,389,533	813,476,786	865,104,323

(資料：介護課)

(3) 施設介護サービス給付実績

(単位：円)

サービス名	15年度 給付額	16年度 給付額	17年度 給付額	18年度 給付額	19年度 給付額	20年度 給付額	21年度 給付額
老人福祉施設	259,785,171	348,987,913	378,107,512	346,552,604	376,871,657	374,249,223	369,134,126
老人保健施設	322,032,864	363,594,046	338,461,080	334,131,860	326,824,787	335,460,122	348,388,180
療養型医療施設	124,194,333	124,427,628	127,463,799	87,276,345	67,526,533	16,315,491	23,282,833
合計	706,012,368	837,009,587	844,032,391	767,960,809	771,222,977	726,024,836	740,805,139

(資料：介護課)

5. 医療・衛生

(1) 医療施設の状況

(各年12月31日現在)

年次	病 院		診 療 所				歯 科 診 療 所	薬 局
	施設数	病床数	施設数	有床診療所 施設数	無床 病床数	無床		
12	1	243	23	5	39	18	13	13
13	1	243	21	5	36	16	13	12
14	1	243	21	5	36	16	13	12
15	1	243	20	5	36	15	13	12
16	1	243	21	5	36	16	13	12
17	1	243	21	5	36	16	13	12
18	1	243	22	3	26	19	13	13
19	1	243	21	2	22	19	13	13
20	1	243	21	2	22	19	13	13
21	1	239	21	2	22	19	13	12

注：医療法・薬事法に基づく許可及び届け出から

(資料：富士・東部保健福祉事務所)

(2) 医療従事者数の推移

(各年12月31日現在)

年次	医 師	歯 科 医 師	薬 剤 師	助 産 師	保 健 師	看 護 師	准 看 師	指 圧 師 あんま マッサージ	はり 師	き ゅ う 師	柔 道 整 復 師
16	32	13	41	5	17	105	45	11	7	8	3
17	32	13	41	5	17	105	45	11	7	8	3
18	27	12	34	0	9	85	42	13	8	9	3
19	27	12	34	0	9	85	42	13	8	9	3
20	33	17	37	0	9	90	41	10	8	7	4
21	33	17	37	0	9	90	41	10	8	7	4

注：本市に就業する者の数である。

注：2年に1度の調査である。

(資料：富士・東部保健福祉事務所)

(3) 市立中央病院概況の推移

(各年7月1日現在)

項目		年度	1 6	1 7	1 8	1 9	2 0	2 1
取 扱 患 者 数	外 来	年 計	106,537	80,458	82,246	75,838	73,578	81,200
		1 日平均	362	274	280	258	251	277
入 院	入 院	年 計	47,186	38,930	40,054	35,893	25,993	30,566
		1 日平均	129	107	110	98	71	84
計	計	年 計	153,723	119,388	122,300	111,731	99,571	111,766
		1 日平均	491	381	390	356	322	361
入院外来患者比率 (%)			225.8	206.7	205.3	211.3	283.1	265.7
病 床 数			243	243	243	243	243	230
病 床 利 用 率			53.2	44.6	45.9	41.0	41.03	37.3
職 員 数	医 師		43	66	68	66	74	89
	看 護 師		92	81	85	86	85	87
	薬 剤 師		9	9	9	7	5	5
	X 線 技 師		5	5	5	5	4	4
	臨床検査技師		10	10	10	8	5	5
	事 務 員		20	22	18	19	17	20
	そ の 他		46	60	55	47	41	41
計			225	253	250	238	231	251

(資料：市立中央病院)

注：病床数については、平成21年度から230床に変更。

(4) 特定死因順位別死亡者数

年 次	1 位		2 位		3 位		4 位		5 位		そ の 他		総 数	
	死 因 名	死 者 数	死 因 名	死 者 数	死 因 名	死 者 数	死 因 名	死 者 数	死 因 名	死 者 数	死 者 数	死 者 数	死 者 数	死 者 数
1 2	悪 性 新 生 物	97 (28.5)	心 疾 患	50 (14.7)	脳 血 管 疾 患	58 (17.1)	肺 炎	22 (6.5)	不 慮 の 故 事	18 (5.3)	95 (27.9)	340 (100.0)		
1 3	悪 性 新 生 物	68 (22.7)	心 疾 患	40 (13.4)	脳 血 管 疾 患	66 (22.1)	肺 炎	27 (9.0)	老 衰	14 (4.7)	84 (28.1)	299 (100.0)		
1 4	悪 性 新 生 物	87 (33.3)	心 疾 患	49 (18.8)	脳 血 管 疾 患	41 (15.7)	肺 炎	24 (9.2)	不 慮 の 故 事	12 (4.6)	48 (18.4)	261 (100.0)		
1 5	悪 性 新 生 物	82 (26.1)	心 疾 患	56 (17.8)	脳 血 管 疾 患	42 (13.4)	肺 炎	34 (10.8)	不 慮 の 故 事	17 (5.4)	83 (26.4)	314 (100.0)		
1 6	悪 性 新 生 物	111 (32.6)	心 疾 患	59 (17.3)	脳 血 管 疾 患	39 (11.4)	肺 炎	32 (9.4)	不 慮 の 故 事 自 殺 (数)	12 (3.5)	88 (25.8)	341 (100.0)		
1 7	悪 性 新 生 物	100 (34.0)	心 疾 患	62 (21.1)	脳 血 管 疾 患	51 (17.3)	肺 炎	22 (7.5)	不 慮 の 故 事 自 殺 (数)	12 (4.1)	47 (16.0)	294 (100.0)		
1 8	悪 性 新 生 物	90 (32.0)	心 疾 患	55 (19.6)	脳 血 管 疾 患	53 (18.9)	肺 炎	31 (11.0)	不 慮 の 故 事	14 (5.0)	38 (13.5)	281 (100.0)		
1 9	悪 性 新 生 物	88 (31.1)	心 疾 患	58 (20.5)	脳 血 管 疾 患	44 (15.5)	肺 炎	35 (12.4)	自 殺	12 (4.2)	46 (16.3)	283 (100.0)		
2 0	悪 性 新 生 物	81 (28.9)	心 疾 患	59 (21.1)	脳 血 管 疾 患	46 (16.4)	肺 炎	33 (11.8)	不 慮 の 故 事	21 (7.5)	40 (14.3)	280 (100.0)		
2 1	悪 性 新 生 物	96 (33.9)	心 疾 患	50 (17.7)	脳 血 管 疾 患	46 (16.3)	肺 炎	35 (12.4)	不 慮 の 故 事	14 (4.9)	42 (14.8)	283 (100.0)		

注：() 内は、構成比 %

(資料：富士・東部保健福祉事務所)

(5) 特定死因別死亡率

死因別 年次	死亡者 総数	脳血管 疾患	悪性 新生物	心疾患	不慮の 事故	肺炎・ 気管支炎	老衰	肝硬変	高血圧	自殺	消化性 潰瘍	胃腸炎
15	98.0	13.1	25.6	17.5	5.3	10.6	2.2	1.3	0.6	3.4	-	-
16	108.4	12.3	35.0	18.6	3.8	10.1	2.8	1.6	0.6	3.8	-	-
17	95.2	16.5	32.4	20.1	3.9	7.1	2.9	1.9	-	2.9	-	-
18	92.3	17.4	29.6	18.1	4.6	10.2	2.0	1.0	0.3	2.3	-	-
19	94.4	14.7	29.4	19.3	3.7	11.7	2.7	1.0	1.0 (高血圧 性疾患)	4.0	-	-
20	96.2	15.6	27.5	20.1	7.1	11.2	2.0	-	0.3 (高血圧 性疾患)	3.4	-	-
21	97.9	15.9	33.2	17.3	4.9	12.1	1.7	-	0.3 (高血圧 性疾患)	2.4	-	-

注：死亡率人口1万人対

(資料：富士・東部保健福祉事務所)

(6) 相模川(桂川)水質測定結果(生活環境項目)

測定年月日	河川名	PH水素 イオン 濃度	D (PPM) 溶存 酸素 量	BOD(PPM) 生物化学 的酸素 要求量	COD(PPM) 化学的 酸素 要求量	SS(PPM) 浮遊 物質	大腸菌群数 (MPN/100ml)
平成15年3月5日	相模川	7.9	11.0	1.0	1.6	1.0	29,000
16年3月3日	〃	8.2	11.0	1.5	1.8	1.5	20,000
17年3月2日	〃	8.0	11.0	0.7	2.0	3.0	19,000
18年3月8日	〃	7.9	10.0	0.55	1.35	2.0	5,600
19年3月7日	〃	7.9	11.0	0.8	1.5	2.0	14,000
20年3月5日	〃	7.9	11.0	0.75	1.7	2.0	7,150
21年2月5日	〃	7.8	11.0	0.6	1.0	2.0	2,400
22年2月17日	〃	7.7	8.7	<0.5	1.5	<1	13,000

注：測点 大月橋 数値は2回(午前・午後)の平均値である。

(資料：生活環境課)

※『<』標記は未満を表す。

(7) 市民相談件数の推移

年度	区分	総 数	相 談 件 数			要 望 ・ 苦 情 件 数			
			計	行 政	法 律	計	公 害	野 犬	そ の 他
18		217	137	3	134	80	9	18	53
19		185	130	2	128	55	12	15	28
20		225	138	17	121	87	10	20	57
21		259	134	8	126	125	14	20	91

(資料：市民課 生活環境課)

(8) 種類別苦情受付件数

区分	年度	15	16	17	18	19	20	21
		典 型 七 公 害	大気汚染	4	10	8	6	5
	水質汚濁	0	0	1	1	2	1	0
	土壌汚染	0	0	0	0	0	0	0
	騒音	2	1	1	0	0	4	7
	振動	0	1	0	0	1	0	1
	地盤沈下	0	0	0	0	0	0	0
	悪臭	12	4	9	2	4	3	6
	上記以外の苦情	44	41	49	71	43	77	111
	合計	62	57	68	80	55	87	125

(資料：生活環境課)

(9) 火葬場利用状況の推移

区分	年度	15	16	17	18	19	20	21
		総 数	335	380	398	376	368	339
市 内	316	337	362	340	333	301	312	
市 外	19	43	36	36	35	38	30	

(資料：市民課)

(10) し尿処理の推移

年 度	処理人口 (人)	総 数 (総排出量) (k l)	処 理 施 設 処 理 量 (k l)	自 家 処 理	
				浄 化 槽 (kl)	そ の 他 (k l)
1 3	21,349	16,753	12,120	4,633	-
1 4	20,657	16,565	12,171	4,394	-
1 5	20,000	16,355	12,285	4,070	-
1 6	20,740	16,152	11,679	4,473	-
1 7	23,646	15,910	11,621	4,289	-
1 8	22,578	15,707	11,514	4,193	-
1 9	21,134	15,416	11,306	4,110	-
2 0	20,503	-	11,797	-	-
2 1	21,307	-	11,676	-	-

(資料：公共施設状況調査)

(11) じん介処理の推移

年 度	処 理 人 口 (人)	総 数 (総排出量) (t)	収 集 量 (t)	処 理 量		
				計 (t)	焼 却 処 理 (ﾌﾟﾗｽ処理)(t)	自家処理(埋め立 てを含む)(t)
1 3	32,785	11,967	9,997	11,967	9,997	1,970
1 4	32,417	11,832	10,114	11,832	10,114	1,718
1 5	32,006	11,682	10,702	11,682	10,702	980
1 6	31,609	9,799	9,027	9,799	9,027	772
1 7	31,136	11,365	10,760	11,365	8,142	3,223
1 8	30,738	11,219	9,479	11,219	8,286	2,933
1 9	30,169	11,012	9,312	11,012	8,234	2,778
2 0	29,686	-	8,845	-	-	-
2 1	29,072	-	8,495	-	-	-

(資料：公共施設状況調査)

6. 保安・防災

(1) 犯罪発生件数の推移

罪種	年次	16	17	18	19	20	21
	凶悪犯		1	2	2	1	1
粗暴犯		13	9	5	6	7	5
窃盗犯		176	112	134	111	100	91
知能犯		9	12	14	10	15	4
その他		20	21	30	22	11	15
合計		219	156	185	150	134	115
犯罪率(%)		7.0	5.0	6.2	5.0	4.5	3.9

注：犯罪率は人口1,000人当り。

(資料：大月警察署)

(2) 交通事故発生状況の推移

区分	年次	16	17	18	19	20	21
	総件数		683	649	637	568	495
人身事故	件数	159	165	138	136	107	110
	死者	3	5	2	0	1	1
	傷者	215	222	190	169	142	148
物損事故件数		524	484	499	432	388	412

(資料：都留警察署)

(3) 地区別住民事故の状況
(平成21年12月31日現在)

地区別	合計	構成比 (%)
笹子町	42	8.0
初狩町	41	7.9
大月町	224	42.9
賑岡町	26	5.0
七保町	40	7.7
猿橋町	81	15.5
富浜町	43	8.2
梁川町	25	4.8
合計	522	100.0

(資料：大月警察署)

(4) 道路別交通事故発生状況
(平成21年12月31日現在)

区分 道路別	人身	死者	物損	構成率 (%)
	国道	91	1	234
県道	9	0	32	8.3
市道	8	0	78	7.3
その他	1	0	68	0.9
合計	109	1	412	100.0

(資料：大月警察署)

(5) 消防現勢表

(平成22年4月1日)

種 別	消 防 署	消 防 団	消 防 施 設		
人 員	60人	885人	防 火 水 槽	100t以上	43基
は し ご 車	1台		〃	60～100t未満	64基
化 学 消 防 車	1台		〃	40～60t未満	285基
救 助 工 作 車	1台		〃	20～40t未満	53基
消 防 ポ ン プ 車	4台	24台	消 火 栓	(公設)	16基
小 型 動 力 ポ ン プ 積 載 車	1台	35台	無 線 電 話 器	基地局	7基
救 急 車	2台		〃	移動局	19台
高 規 格 救 急 車	3台		〃	携帯局	26台
指 揮 車	2台		〃		
査 察 車	2台		〃		
広 報 車	1台		〃		
小 型 動 力 ポ ン プ	3台	61台	〃		

(6) 救急出動状況の推移

種 別	年 次					
	16	17	18	19	20	21
火 災 事 故	(8) 12	(6) 15	(3) 13	(3) 8	(3) 8	(1) 3
交 通 事 故	(31) 174	(49) 199	(40) 157	(40) 171	(40) 86	(33) 138
労 働 災 害 事 故	9	10	13	11	13	10
運 動 競 技 事 故	12	6	6	10	7	11
一 般 負 傷	(3) 170	(1) 169	(4) 181		(1) 194	(4) 208
加 害 事 故	7	3	6	2	3	(1) 3
自 損 事 故	12	(3) 15	(1) 9	16	23	14
急 病	(21) 738	(19) 758	(17) 690	(18) 755	(13) 666	(26) 674
水 難 事 故	0	0	3	0	1	1
そ の 他 の 事 故	109	(1) 92	88	81	55	60
合 計	(63) 1,243	(79) 1,267	(65) 1,166	(61) 1,248	(57) 1,056	(65) 1,122

注：()内は中央道出動件数で再掲である。

(資料：消防署)

(7) 緊急出動の構成図

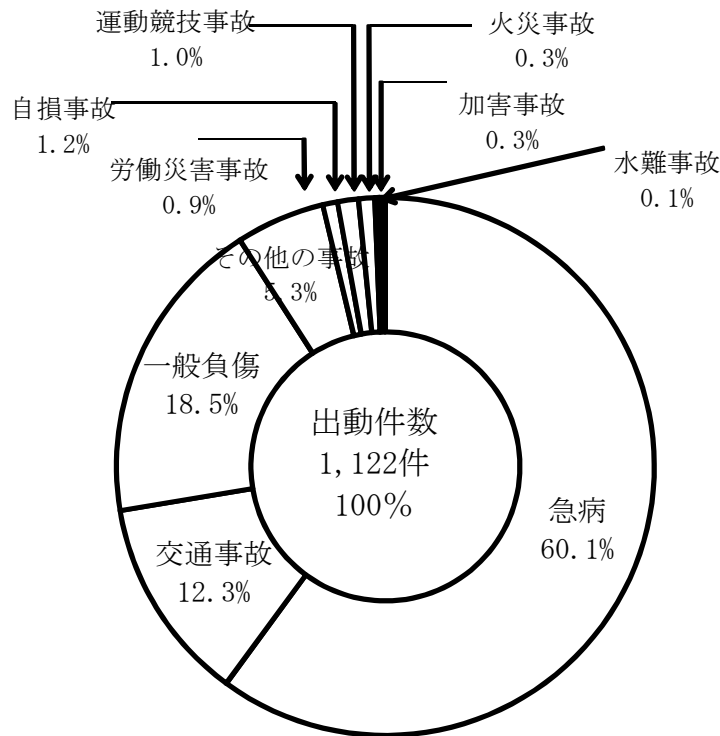

(8) 火災概況の推移

種類別			年次				
			17	18	19	20	21
建	発生件数	件	5	5	8	8	2
	損害額	千円	6,867	20,897	55,037	58,672	2,804
	焼損棟数	棟	2	1	6	0	1
	部分焼半焼棟数	棟	0	1	0	1	0
	全焼棟数	棟	3	3	7	9	1
物	合計	棟	5	5	13	10	2
	罹災世帯数	戸	3	6	11	7	1
	罹災者数	人	10	10	19	20	3
	焼損面積	m ²	215.6	570.3	1029.2	673.3	67.5
林野	発生件数	件	3	0	1	0	1
	損害額	千円	43,054	0	800	0	0
	焼損面積	a	6847	0	25	0	60
車両	発生件数	件	5	6	3	2	1
	損害額	千円	14,915	3,497	1,920	580	1,200
その他	発生件数	件	9	8	3	4	3
	損害額	千円	1,254	100	2	0	0
合計	発生件数	件	22	19	15	14	7
	損害額	千円	66,090	24,494	57,759	59,252	4,004
	死者	人	0	1	3	1	0
計	負傷者	人	3	3	0	0	0

(資料：消防本部)

(9) 地区別・種別火災件数の推移

年次	地区別 種別	地区別									合 計
		笹子町	初狩町	大月町	賑岡町	七保町	猿橋町	富浜町	梁川町	中央道	
16	建 物	-	-	1	-	-	-	-	-	-	1
	林 野	-	-	-	-	-	-	1	-	-	1
	そ の 他	-	3	-	2	2	2	3	-	3	15
	計	0	3	1	2	2	2	4	0	3	17
17	建 物	-	-	1	1	1	-	2	-	-	5
	林 野	1	-	1	-	-	-	1	-	-	3
	そ の 他	-	-	2	2	3	1	1	-	4	13
	計	1	0	4	3	4	1	4	0	4	21
18	建 物	1	-	1	-	1	1	1	-	3	8
	林 野	-	-	-	-	-	-	-	-	-	0
	そ の 他	1	1	2	-	2	2	2	1	-	11
	計	2	1	3	0	3	3	3	1	3	19
19	建 物	-	1	2	1	1	1	-	1	-	7
	林 野	-	-	-	-	-	1	-	-	-	1
	そ の 他	-	-	-	2	-	1	-	1	1	5
	計	0	1	2	3	1	3	0	2	1	13
20	建 物	1	2	2	1	-	1	-	1	-	8
	林 野	-	-	-	-	-	-	-	-	-	0
	そ の 他	-	1	1	2	-	-	-	-	-	4
	計	1	3	3	3	0	1	0	1	0	12
21	建 物	-	-	1	1	-	-	-	-	-	2
	林 野	-	-	-	-	-	-	-	-	-	0
	そ の 他	-	-	1	-	-	-	1	1	1	4
	計	0	0	2	1	0	0	1	1	1	6

(資料：消防本部)

※小菅、丹波山出張所を除く

(10) 原因別火災件数の推移

原因別	年次					
	16	17	18	19	20	21
たき火	1	3	1		1	
火あそび	1	-	1	1		
マッチ	1	1	2			
たばこ	2	3		2		1
煙突・煙道	-	-			1	
落雷	-	-		1		
交通機関	-	3			1	1
放火(疑い含む)	2	1		1		2
ガス器具	-	-				
こんろ	-	1		2	2	
テンブラ油過熱	-	-			2	
かまど	-	-				
ボイラー	-	-				
不明	7	5	5	2	2	
その他	5	5	10	6	5	2
計	19	22	19	15	14	6

(資料：消防本部)

※平成2年度より、電気系統・ストーブ・風呂釜は、その他に含まれる。

7. 労働組合数及び組合員数

	組合数	組合員数
16	22	1,918
17	22	2,082
18	22	2,042
19	18	2,037

(資料：県統計書)

教育 · 文化

1. 校種別及び設置者別学校数

(平成22年5月1日現在)

校種	幼稚園	小学校	中学校	高等学校(全日制)		短期大学	養護学校
設置者	私立	市立	市立	県立	市立	市立	県立
校数	4	10	4	1	1	1	1

(資料：学校基本調査)

2. 校種・設置者別及び男女別園児・児童・生徒・学生数の推移

(各年5月1日現在)

年次	校種 男女別	幼稚園(私立)			小学校(市立)			中学校(市立)			高等学校(合計)		
		計	男	女	計	男	女	計	男	女	計	男	女
15		343	179	164	1,841	916	925	1,021	528	493	1,463	744	719
16		303	154	149	1,786	912	874	956	493	463	1,461	691	770
17		301	161	140	1,709	877	832	971	501	470	1,425	655	770
18		277	142	135	1,653	863	790	916	459	457	1,355	623	732
19		277	146	131	1,549	830	719	920	455	465	1,298	632	666
20		248	124	124	1,456	788	668	880	435	445	1,264	634	630
21		245	120	125	1,380	754	626	865	424	441	1,221	600	621
22		225	105	120	1,297	692	605	805	427	378	1,222	586	636

年次	校種 男女別	高等学校(県立)			高等学校(市立)			短期大学(市立)			養護学校(県立)		
		計	男	女	計	男	女	計	男	女	計	男	女
15		837	435	402	624	256	368	458	165	293	58	38	20
16		835	420	415	590	235	355	457	155	302	59	37	22
17		834	424	410	521	199	322	452	147	305	64	39	25
18		837	431	406	461	201	260	450	151	299	64	36	28
19		837	451	386	410	166	244	463	169	294	68	41	27
20		833	458	375	418	176	242	462	179	283	71	41	30
21		808	437	371	413	163	250	445	148	297	82	48	34
22		797	420	377	425	166	259	443	150	293	89	52	37

高等学校は全日制生徒数

(資料：学校基本調査)

3. 校種及び学校別園児・児童・生徒・学生数の推移
(1) 幼稚園

(各年5月1日現在)

幼稚園名	合 計				大 月				大月キリストの教会			
	570名				120名				170名			
	計	3才児	4才児	5才児	計	3才児	4才児	5才児	計	3才児	4才児	5才児
16	303	75	118	111	47	12	17	18	108	21	45	42
17	301	63	108	117	41	8	17	16	111	31	36	44
18	277	62	106	109	37	4	16	17	104	34	35	35
19	277	70	88	105	32	8	6	18	113	35	40	38
20	248	54	99	95	23	4	13	6	107	23	44	40
21	245	58	76	107	31	9	8	14	92	22	26	44
22	225	66	84	75	27	5	14	8	80	28	26	26

幼稚園名	猿 橋				鳥 沢			
	160名				120名			
	計	3才児	4才児	5才児	計	3才児	4才児	5才児
16	109	25	41	43	39	6	11	22
17	112	31	39	42	37	11	17	9
18	102	20	42	40	34	4	13	17
19	103	24	37	42	29	10	6	13
20	94	18	33	43	24	9	9	6
21	87	29	23	35	35	7	17	11
22	86	27	36	23	32	6	8	18

(資料：学校基本調査)

(2) 小学校

(各年5月1日現在)

学年別	年 男女別	1 6	1 7	1 8	1 9	2 0	2 1	2 2
		合 計	912	877	863	830	788	754
合 計	男	874	832	790	719	668	626	605
	女	1,786	1,709	1,653	1,549	1,456	1,380	1,297
	計	158	130	126	115	119	97	107
一 学 年	男	114	122	101	107	94	87	93
	女	272	252	227	222	213	184	200
	計	135	158	131	128	115	124	96
二 学 年	男	135	115	122	101	109	94	87
	女	270	273	253	229	224	218	183
	計	156	135	163	134	124	116	123
三 学 年	男	143	132	115	121	99	112	93
	女	299	267	278	255	223	228	216
	計	151	156	134	164	134	120	114
四 学 年	男	176	145	131	116	122	99	112
	女	327	301	265	280	256	219	226
	計	145	152	156	134	162	135	118
五 学 年	男	141	175	146	131	113	121	97
	女	286	327	302	265	275	256	215
	計	167	146	153	155	134	162	134
六 学 年	男	165	143	175	143	131	113	123
	女	332	289	328	298	265	275	257
	計							

(資料：学校基本調査)

(3) 小学校学年別現況

(平成22年5月1日現在)

学 校 名	合 計	1 学 年	2 学 年	3 学 年	4 学 年	5 学 年	6 学 年
初 狩	137	20	18	19	19	23	38
大 月 東	283	54	41	51	53	42	42
大 月 西	85	13	14	16	14	11	17
強 瀬	95	13	12	13	20	14	23
七 保	114	15	13	15	22	22	27
下 和 田	52	6	9	6	10	16	5
猿 橋	289	49	51	60	43	33	53
鳥 沢	179	22	19	27	34	46	31
宮 谷	29	6	5	3	3	6	6
梁 川	34	2	1	6	8	2	15
合 計	1,297	200	183	216	226	215	257

(4) 中学校

(各年5月1日現在)

学 年		年	1 7	1 8	1 9	2 0	2 1	2 2
合 計	男		501	459	455	435	424	427
	女		470	457	465	445	441	378
	計		971	916	920	880	865	805
一 学 年	男		166	141	150	142	130	156
	女		159	135	172	140	128	110
	計		325	276	322	282	258	266
二 学 年	男		154	165	141	152	141	130
	女		163	160	135	170	142	127
	計		317	325	276	322	283	257
三 学 年	男		181	153	164	141	153	141
	女		148	162	158	135	171	141
	計		329	315	322	276	324	282

(資料：学校基本調査)

(5) 中学校学年別現況

(平成22年5月1日現在)

学 校 名	合 計	1 学 年	2 学 年	3 学 年
大 月 第 一	92	30	29	33
大 月 東	289	100	88	101
猿 橋	295	93	99	103
富 浜	129	43	41	45
合 計	805	266	257	282

(資料：学校基本調査)

(6) 高等学校

(各年5月1日現在)

区分		年	1 6	1 7	1 8	1 9	2 0	2 1	2 2
合 計	男		655	623	632	617	634	600	586
	女		770	732	666	630	617	621	636
	計		1,425	1,355	1,298	1,247	1,251	1,221	1,222
県 立	1 学年	男	143	140	151	163	148	132	143
		女	138	139	129	118	131	125	123
		計	281	279	280	281	279	257	266
都 留 高 校	2 学年	男	143	142	139	151	159	146	131
		女	134	138	141	128	118	131	124
		計	277	280	280	279	277	277	255
留 高 校	3 学年	男	134	142	141	137	151	159	146
		女	143	133	136	140	126	115	130
		計	277	275	277	277	277	274	276
校	計	男	420	424	431	451	458	437	420
		女	415	410	406	386	375	371	377
		計	835	834	837	837	833	808	797
市 立 大 月 短 期 大 学 附 属 高 校	1 学年	男	76	57	77	47	64	64	49
		女	115	90	65	101	86	85	100
		計	191	147	142	148	150	149	149
市 立 大 月 短 期 大 学 附 属 高 校	2 学年	男	72	73	51	69	43	57	61
		女	130	111	87	62	96	78	82
		計	202	184	138	131	139	135	143
市 立 大 月 短 期 大 学 附 属 高 校	3 学年	男	87	69	73	50	69	42	56
		女	110	121	108	81	60	87	77
		計	197	190	181	131	129	129	133
市 立 大 月 短 期 大 学 附 属 高 校	計	男	235	199	201	166	176	163	166
		女	355	322	260	244	242	250	259
		計	590	521	461	410	418	413	425

注：全日制のみ

(資料：学校基本調査)

(7) 短期大学

(各年5月1日現在)

年	学年別	合 計			1 学 年			2 学 年		
		計	男	女	計	男	女	計	男	女
市 立 大 月 短 期 大 学	1 5	458	150	288	234	80	154	224	85	139
	1 6	457	155	302	225	72	153	232	83	149
	1 7	452	147	305	223	72	151	229	75	154
	1 8	450	151	299	221	75	146	229	76	153
	1 9	463	169	294	240	95	145	223	74	149
	2 0	462	179	283	215	78	137	247	101	146
	2 1	445	148	297	226	64	162	219	84	135
	2 2	443	150	293	218	85	133	225	65	160

(資料：学校基本調査)

4. 校種・学校別教員（本務者）・職員・学級数の推移
(1) 幼稚園

(各年5月1日現在)

年	園名	大 月			大月キリストの教会			猿 橋			鳥 沢		
		教員数	職員数	学級数	教員数	職員数	学級数	教員数	職員数	学級数	教員数	職員数	学級数
	1 5	5	3	3	11	2	5	15	5	6	4	2	3
	1 6	5	3	3	10	3	5	8	8	6	5	2	3
	1 7	5	3	3	11	1	5	8	5	6	5	2	3
	1 8	5	2	3	13	3	6	11	1	5	7	2	3
	1 9	5	2	3	11	1	6	12	3	5	7	2	3
	2 0	4	2	3	9	1	5	11	3	5	6	2	3
	2 1	4	2	3	10	1	4	9	4	4	7	2	3
	2 2	4	2	3	7	1	3	9	4	5	7	2	3

(資料：各幼稚園)

(2) 小学校

(各年5月1日現在)

年	区分	教 員 数			職 員 数	学 級 数		
		計	男	女				
15		178	63	115	42	(4)	複3	94
16		177	63	114	43	(8)	複4	93
17		181	67	114	42	(9)	複3	94
18		184	68	116	44	(12)	複5	89
19		188	71	117	42	(13)	複5	89
20		170	64	106	41	(11)	複6	78
21		140	54	86	36	(11)	複3	71
22		140	54	86	36	(9)	複4	63

注：()内は特別支援学級数、複は複式学級数を含んでいる。

(資料：学校基本調査)

注：但し平成14年度より別個学級種別に掲載。

注：教員数・職員数については本務職のみ掲載。

(3) 小学校・学校別現況

(平成22年5月1日現在)

年	区分	教 員 数			職 員 数	学 級 数		
		計	男	女				
初	狩	13	6	7	4	(1)	6	
大	月 東	28	8	20	3	(3)	11	
大	月 西	12	6	6	2		6	
強	瀬	13	5	8	3	(1)	6	
七	保	13	5	8	4	(1)	6	
下	和 田	9	3	6	3		6	
猿	橋	22	8	14	5	(1)	11	
鳥	沢	14	7	7	4	(1)	7	
宮	谷	8	3	5	4	(1)	複2	2
梁	川	8	3	5	4		複2	2

注：()内は、特別支援学級数、複は複式学級数。

(資料：学校基本調査)

(4) 中学校

(各年5月1日現在)

年	区分	教 員 数			職 員 数	学 級 数	
		計	男	女			
16		95	48	47	14	(4)	33
17		95	48	47	14	(3)	35
18		88	47	41	12	(4)	31
19		93	43	50	11	(4)	31
20		78	36	42	9	(3)	28
21		83	41	42	9	(3)	28
22		78	36	42	9	(4)	26

注：()内は特別支援学級。

(資料：学校基本調査)

(5) 中学校・学校別現況

(平成22年5月1日現在)

学校名	区分	教 員 数			職 員 数	学 級 数	
		計	男	女			
大月第一		16	5	11	2	(1)	3
大月東		22	11	11	2	(1)	9
猿橋		24	12	12	3	(1)	9
富浜		16	8	8	2	(1)	5

注：()内は、特別支援学級数で再掲

(6) 高等学校

(各年5月1日現在)

年	区分	都留高校(県立)			大月短期大学附属高校(市立)		
		教員数	職員数	学級数	教員数	職員数	学級数
15		66	9	21	44	13	18
16		67	11	21	45	13	17
17		70	11	21	43	12	15
18		72	11	21	42	10	13
19		72	11	21	41	10	12
20		72	11	21	42	10	12
21		74	10	21	43	9	12

(資料：学校基本調査)

(7) 短期大学

(各年5月1日現在)

区分	年	大月短期大学(市立)					
		17	18	19	20	21	22
専任教員		15	15	16	16	16	16
職員数		10	9	9	9	8	8

(資料：学校基本調査)

5. 学校別校舎及び屋内運動場、プール保有状況

(1) 小学校

(平成22年5月1日現在)

区分 学校名	校舎必要	校舎保有	非木造	危険校舎	校舎不足	屋内運動	児童1人	児童1人	非木造	危険校舎	校舎	プー	
	面積	面積	校舎面積	面積	面積	場面積	当り校舎	当り屋内	校舎率	校舎	不足率	規	模
	(㎡)	(㎡)	(㎡)	(㎡)	(㎡)	(㎡)	面積	運動	(%)	率	(%)	L×W (m)	コース
							(㎡)	場面積					数
初 狩	2,748	2,335	2,335	0	413	825	17.04	6.02	100.0	0.0	15.0	25×11.4	6
大 月 東	4,376	4,597	4,541	0	0	806	16.24	2.85	98.8	0.0	0.0	25×14.7	8
大 月 西	3,008	2,151	2,151	0	857	559	25.31	6.58	100.0	0.0	28.5	25×11.3	6
強 瀬	2,748	1,711	1,711	0	1,037	560	18.01	5.89	100.0	0.0	37.7	25×9.1	5
七 保	3,222	2,462	2,462	0	760	653	21.60	5.73	100.0	0.0	23.6	25×12.0	6
下 和 田	2,168	1,682	1,682	0	486	559	32.35	10.75	100.0	0.0	22.4	25×11.8	6
猿 橋	4,503	4,837	4,837	0	0	1,005	16.74	3.48	100.0	0.0	0.0	25×6.7 15×6.5 8×5.0	4
鳥 沢	2,872	2,980	2,980	0	0	870	16.65	4.86	100.0	0.0	0.0	25×16.0	8
宮 谷	1,875	887	39	0	988	130	30.59	4.48	4.4	0.0	52.7	25×8.8	5
梁 川	1,707	1,367	1,367	0	340	680	40.21	20.00	100.0	0.0	19.9	25×11.0	5
合 計	29,227	25,009	24,105	0	4,881	6,647	19.28	5.12	96.4	0.0	16.7	-	-

(資料：公立学校施設台帳)

5. 学校別校舎及び屋内運動場、プール保有状況
(2) 中学校

(平成22年5月1日現在)

区分 学校名	校舎必要 面積 (㎡)	校舎保有 面積 (㎡)	非木造 校舎面積 (㎡)	危険校舎 面積 (㎡)	校舎不足 面積 (㎡)	屋内運動 場面積 (㎡)	生徒1人当 り校舎面積 (㎡)	生徒1人当 り屋内運動 場面積(㎡)	非木造 校舎率 (%)	危険 校舎率 (%)	校舎 不足率 (%)	プー ル	
												規 模 L×W(m)	コ ー ス 数
大月第一	2,382	2,049	2,049	0	333	854	22.27	9.28	100.0	0.0	14.0	25×13.0	6
大月東	4,481	4,387	4,387	0	94	1,384	15.18	4.79	100.0	0.0	2.1	25×15.0	8
猿橋	4,775	6,131	6,131	0	0	1,138	20.78	3.86	100.0	0.0	0.0	25×12.5	6
富浜	3,006	2,266	2,266	0	740	699	17.57	5.42	100.0	0.0	24.6	25×12.5	6
合計	14,644	14,833	14,833	0	1,167	4,075	18.43	5.06	100.0	0.0	8.0	-	26

(資料：公立学校施設台帳)

(3) 高等学校

(平成22年5月1日現在)

区分 学校名	校舎必 要面積 (㎡)	校舎保 有面積 (㎡)	非木造校 舎面積 (㎡)	危険校 舎面積 (㎡)	校舎不 足面積 (㎡)	屋内運 動面積 (㎡)	生徒1人 当り校 舎面積 (㎡)	生徒1人 当り運 動場面 積(㎡)	非木造 校舎率 (%)	危険 校舎率 (%)	校舎 不足率 (%)
大月短期大学 付属高等学校	8,970	5,459	5,459	0	3,511	1,054	12.80	2.48	100	0	39.1

(資料：施設台帳)

(4) 短期大学

(平成22年5月1日現在)

区分 学校名	校舎必 要面積 (㎡)	校舎保 有面積 (㎡)	非木造校 舎面積 (㎡)	危険校 舎面積 (㎡)	校舎不 足面積 (㎡)	屋内運 動面積 (㎡)	生徒1人 当り校 舎面積 (㎡)	生徒1人 当り運 動場面 積(㎡)	非木造 校舎率 (%)	危険 校舎率 (%)	校舎 不足率 (%)
大月短期大学	2,850	3,557	3,557	0	0	1,054	8.03	2.38	0	0	0

注：屋内運動場については、大月短期大学附属高等学校と共有

(資料：施設台帳)

6. 養護学校
(1) 学年別在学者数

(各年5月1日現在)

年次	合計	小学部						中学部				高等部					
		計	1学年	2	3	4	5	6	計	1学年	2	3	計	1学年	2	3	
19年	男	41	10	4	1	2	0	2	1	9	2	5	2	22	8	6	8
	女	27	6	2	0	0	0	4	0	12	4	4	4	9	1	1	7
	計	68	16	6	1	2	0	6	1	21	6	9	6	31	9	7	15
20年	男	41	11	3	4	1	2	0	1	11	5	2	4	19	5	8	6
	女	30	10	4	2	0	0	0	4	13	5	4	4	7	5	1	1
	計	71	21	7	6	1	2	0	5	24	10	6	8	26	10	9	7
21年	男	48	12	1	4	4	1	2	0	13	6	5	2	23	10	5	8
	女	34	6	1	3	2	0	0	0	15	5	6	4	13	7	5	1
	計	82	18	2	7	6	1	2	0	28	11	11	6	36	17	10	9
22年	男	52	17	3	4	2	4	2	2	13	2	6	5	22	7	10	5
	女	37	7	2	1	3	1	0	0	11	2	4	5	19	7	7	5
	計	89	24	5	5	5	5	2	2	24	4	10	10	41	14	17	10

(資料：やまびこ支援学校)

(2) 年齢別在学者数

(各年5月1日現在)

年次	合計	小学部			中学部			高等部		
		計	6～11才	12～14才	15才以上	計	12～14才	15才以上	(15才以上)	
20年	男	41	11	11	0	0	11	11	0	19
	女	30	10	10	0	0	13	13	0	7
	計	71	21	21	0	0	24	24	0	26
21年	男	48	12	12	0	0	13	13	0	23
	女	34	6	6	0	0	15	15	0	13
	計	82	18	18	0	0	28	28	0	36
22年	男	52	17	17	0	0	13	13	0	22
	女	37	7	7	0	0	11	11	0	19
	計	89	24	24	0	0	24	24	0	41

(資料：やまびこ支援学校)

(3) 通学状況

(各年5月1日現在)

年次	合計	寄宿舍	家庭			児童福祉施設	
			計	市内	市外		
20年	小学部	21	0	21	7	14	0
	中学部	24	0	21	9	12	3
	高等部	26	1	25	9	16	0
	計	71	1	67	25	42	3
21年	小学部	18	0	18	6	12	0
	中学部	28	1	26	9	17	1
	高等部	36	4	30	11	19	2
	計	82	5	74	26	48	3
22年	小学部	24	0	24	10	14	0
	中学部	24	0	24	10	13	1
	高等部	41	8	33	11	19	3
	計	89	8	81	31	46	4

(資料：やまびこ支援学校)

(4) 教員数及び職員数

(各年5月1日現在)

年次	教員数			職員数		
	計	男	女	計	男	女
18	46	20	26	22	7	15
19	49	20	29	22	8	14
20	52	21	31	25	7	18
21	58	22	36	23	9	14
22	63	23	40	23	9	14

(資料：やまびこ支援学校)

7. 進路別卒業生数の推移
 (1) 中学校

(各年5月1日現在)

区分		年次		17	18	19	20	21	22
		男女別							
総卒業生数	男			159	182	153	150	141	150
	女			157	146	164	146	134	170
	計			316	328	317	296	275	320
進学者	男			156	178	151	148	137	148
	女			153	144	163	146	133	169
	計			309	322	314	294	270	317
入専修学校等者	男			0	3	0	0	0	0
	女			4	0	0	0	0	0
	計			4	3	0	0	0	0
就職者	男			2	1	2	2	2	1
	女			0	0	0	0	1	1
	計			2	1	2	2	3	2
その他者	男			1	0	0	0	2	1
	女			0	2	1	0	0	0
	計			1	2	1	0	2	1

(資料：学校基本調査)

(2) 高等学校 (都留高校+大月高校)

(各年5月1日現在)

区分		年次		17	18	19	20	21	22
		男女別							
総卒業生数	男			221	211	209	185	219	198
	女			250	250	240	218	186	201
	計			471	461	449	403	405	399
進学者	男			127	141	154	124	154	154
	女			142	123	149	140	122	117
	計			269	264	303	264	276	271
入専修学校等者	男			52	38	24	37	37	24
	女			60	82	50	49	39	41
	計			112	120	74	86	76	65
就職者	男			34	28	16	20	25	17
	女			24	32	27	19	22	22
	計			58	60	43	39	47	39
その他者	男			8	4	15	4	3	3
	女			24	13	14	10	3	21
	計			32	17	29	14	6	24

(資料：学校基本調査)

(3) 都留高校

(各年5月1日現在)

区分		年次		17	18	19	20	21	22
		男女別							
総卒業 数者	男			134	142	138	135	150	157
	女			143	133	135	139	126	115
	計			277	275	273	274	276	272
進学 者	男			105	123	123	111	133	141
	女			117	99	118	117	110	106
	計			222	222	241	228	243	247
入専 学修 者校 等	男			27	16	4	24	16	16
	女			23	33	14	21	14	7
	計			50	49	18	45	30	23
就 職 者	男			2	3	0	0	1	0
	女			1	1	1	0	0	1
	計			3	4	1	0	1	1
そ無 の業 他者	男			0	0	11	0	0	0
	女			2	0	2	1	2	1
	計			2	0	13	1	2	1

(資料：学校基本調査)

(4) 大月短期大学付属高校

(各年5月1日現在)

区分		年次		17	18	19	20	21	22
		男女別							
総卒業 数者	男			87	69	71	50	42	41
	女			107	117	105	79	87	86
	計			194	186	176	129	129	127
進大 学学 者等	男			22	18	31	13	21	13
	女			25	24	31	23	12	11
	計			47	42	62	36	33	24
入専 学修 者校 等	男			25	22	20	13	21	8
	女			37	49	36	28	25	34
	計			62	71	56	41	46	42
就 職 者	男			32	25	16	20	24	17
	女			23	31	26	19	22	21
	計			55	56	42	39	46	38
そ無 の業 他者	男			8	4	4	4	3	3
	女			22	13	12	9	1	20
	計			30	17	16	13	4	23

(資料：学校基本調査)

8. 卒業生の男女別進路割合

中学校

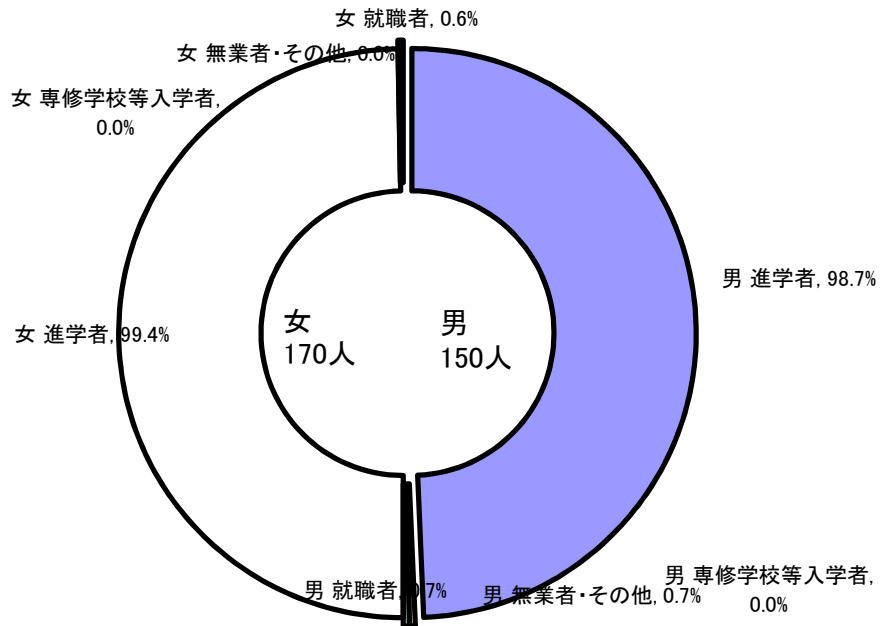

高等学校(都留高校+大月短大附属高校)

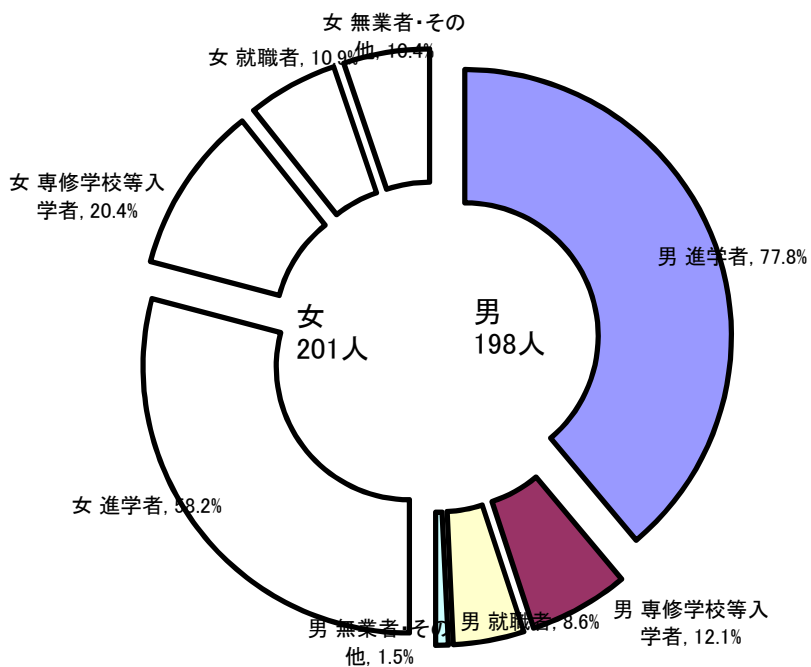

9. 中学・高校卒業者の県内外及び産業別就職者数（就職進学者を含む）

（平成22年5月1日現在）

区 分		総 数	中学校	高 等 学 校			
				合 計	都留高校	大月短期大学附属高校	
総 数	男女 計	18	1	17	0	17	
		23	1	22	1	21	
		41	2	39	1	38	
	産業 別	第1次	0	0	0	0	0
		第2次	16	1	15	0	15
第3次 不詳		25	1	24	1	23	
		0	0	0	0	0	
県 内	男女 計	11	1	10	0	10	
		19	1	18	0	18	
		30	2	28	0	28	
	産業 別	第1次	0	0	0	0	0
		第2次	13	1	12	0	12
第3次 不詳		17	1	16	0	16	
		0	0	0	0	0	
県 外	男女 計	7	0	7	0	7	
		4	0	4	1	3	
		11	0	11	1	10	
	産業 別	第1次	0	0	0	0	0
		第2次	3	0	3	0	3
第3次 不詳		8	0	8	1	7	
		0	0	0	0	0	

（資料：学校基本調査）

10. 中学・高校卒業者の県内及び男女別就職者数（就職進学者を含む）

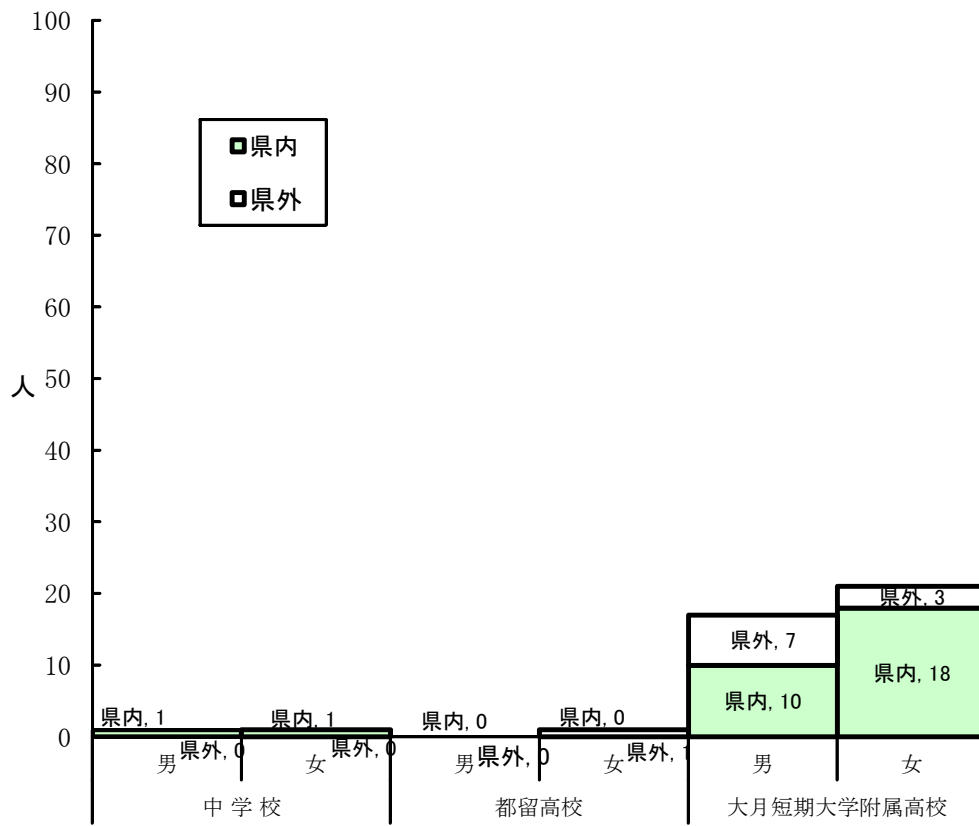

1.1. 市民会館の利用状況

(平成21年度)

区分	利用件数	利用人数
総数	2,549	94,642
ホール	152	25,430
1階研修室	211	4,566
2階ギャラリー	87	6,919
3階写場	149	2,448
〃控室	297	5,079
〃美容室	47	461
〃式場	104	1,761
4階研修室	239	2,615
〃和室	113	901
会議室	184	4,379
講堂	314	14,866
視聴覚室	262	13,299
料理実習室	54	1,051
茶華道室	30	281
トレーニング室	121	3,261
展示室	42	5,100
児童室	143	2,225
結婚式関係 (再掲)		

(資料：市民会館)

1.2. 勤労青年センターの利用状況

(単位：人)

区分	年度		
	19	20	21
総数	3,770	2,489	1,593
談話室	1,932	1,546	992
講習室	813	421	272
集会室	364	69	66
和室	131	216	46
料理室	158	49	18
音楽室	147	116	121
会議室	174	68	75
その他	51	4	3

(資料：勤労青年センター)

1.3. 社会体育施設の状況

(平成21年度)

施設名	区分	施設数	面積	利用状況		備考	
				日数	利用者数		
総合体育館		1	3,977	MR	304	バレーホール 2面、バスケットボール 2面 バドミントン 6面、柔剣道場 トレーニングルーム・トレーニングヤード	
				SR	304		38,484
				TR	304		
勤労者体育 センター体育館		1	1,377	285	14,218	バドミントン 4面、バスケット 1面 ハンドボール 1面、バレーボール 3面	
陸上競技場		1	17,980	141	9,328	フィールド内球技場兼用 トラック一周400m 8コース	
野球場		1	11,138	128	8,307	内野スタンド 450人 芝生スタンド 1316人収容、 右翼 92m 中堅 112m	
テニスコート		1	2,755	昼 夜 1日	104 6 169	8,619	コート 4面、 スタンド 84名収容

(資料：社会教育課)

1 4 . 地区公民館における各種学級の開設状況の推移

公民館名	高 齢 者				婦 人				成 人				家 庭 教 育				そ の 他 の 学 級				合 計			
	18	19	20	21	18	19	20	21	18	19	20	21	18	19	20	21	18	19	20	21	18	19	20	21
笹 子	2	2	1	2	-	-	-		1	-	-	1	-	-	1		1	1	1	2	4	3	3	5
初 狩	10	10	9	9	-	-			3	3	3	2	-	-	-		1	1	-		14	14	12	11
真 木	2	9	11	11	-	-	-		1	-	-		2	2	2	2	-	3	4	2	5	14	17	15
大 月	9	9	9	10	-	-	-		-	-	-	1	1	1	3	1	-	-	4	4	10	10	16	16
賑 岡	6	6	8	15	6	1	4	6	8	2	6	18	2	2	1	2	-	2	-		22	13	19	41
七 保	1	1	-		1	-	-		12	23	21	18	-	-	2		4	-	4		18	24	27	18
瀬 戸	10	10	10	10	-	-	-		-	-	7	7	2	2	1		3	3	3		15	15	21	17
猿 橋	-	-	-		1	1	-	1	11	11	19	5	-	-	-		-	-	2	9	12	12	21	15
富 浜	1	1	1		3	3	3	3	-	-	-		-	-	-		12	12	7	6	16	16	11	9
梁 川	3	3	3	3	-	-	-		4	4	4	4	-	-	-		2	2	8	5	9	9	15	12
(中 央)	-	-	-		-	-	-		-	-	-		-	-	-		-	-	4	5	-	-	4	5
合 計	44	51	52	60	11	5	7	10	40	43	60	56	7	7	10	5	23	24	37	33	125	130	166	164

(資料：社会教育課)

15. 図書館の蔵書数

(平成22年3月31日現在)

分類別 区分	蔵書数																合計
	総記	宗哲	教 学	歴 地	史 理	社 会	自 科	然 学	工 業	産 業	芸 術	語 学	文 学	紙 芝 居	繪 本	相 貸	
一般図書	5,515	4,542	13,972	17,615	7,799	8,168	3,745	10,538	2,346	41,215	0	0	120	115,575			
児童図書	569	249	1,613	1,117	3,179	930	534	1,462	406	14,353	814	13,101	15	38,342			
ヤングアダルト図書	35	78	162	193	154	44	27	160	33	1,131	0	23	0	2,040			
合計	6,119	4,869	15,747	18,925	11,132	9,142	4,306	12,160	2,785	56,699	814	13,124	135	155,957			
構成比(%)	3.90	3.10	10.10	12.10	7.10	5.90	2.80	7.80	1.80	36.40	0.50	8.40	0.10	100			

(資料：市立図書館)

16. 図書館入館者数の推移

年度 区分	15	16	17	18	19	20	21
入館者数	156,390	148,694	135,389	126,300	119,471	116,628	110,877

(資料：市立図書館)

17. 貸出図書数の推移

年度 区分	15	16	17	18	19	20	21
児童図書	50,807	48,905	45,998	43,193	40,048	37,289	34,784
ヤングアダルト	2,719	2,881	2,929	2,410	2,270	2,595	2,141
一般図書	104,988	105,768	102,298	99,576	94,626	100,678	101,133
逐次刊行物	13,546	12,536	12,019	11,833	10,198	10,453	11,467
A・V資料 (ビデオ・CD)	39,147	36,000	31,179	25,809	19,460	20,339	17,091
団体貸出	12,058	13,413	16,544	13,914	10,577	8,334	7,432
合計	223,265	219,503	210,967	196,735	177,179	179,688	174,048

(資料：市立図書館)

18. 視聴覚ライブラリー利用状況

年度 区分	15	16	17	18	19	20	21
16ミリ映写機	3	0	0	1	0	0	0
8ミリ映写機	0	0	0	0	0	0	0
16ミリフィルム	9	0	0	0	0	0	0
8ミリフィルム	0	0	0	0	0	0	0
暗幕	5	6	0	0	0	0	0
スクリーン	3	2	3	1	1	0	0
放送設備	-	-	-	-	-	-	-
VTR	-	-	-	-	-	-	-
レコードプレーヤー	-	-	-	-	-	-	-
テープレコーダー	-	-	-	-	-	-	-
レコード	-	-	-	-	-	-	-
OH P	-	-	-	-	-	-	-
スライド映写機	3	1	1	1	1	1	1
ビデオテープ (AV・CD含む)	39,147	36,000	31,179	25,809	19,460	20,339	17,091

(資料：市立図書館)

19. 指定文化財の状況

(平成22年4月1日現在)

指定別 種別	国	県	市	計
建造物	2	1	3	6
彫刻		1	5	6
絵画			3	3
書跡		2	2	4
典籍			1	1
工芸品		2	4	6
考古資料		1	1	2
歴史資料			2	2
史跡		1	7	8
名勝	1			1
天然記念物		2	9	11
無形民俗		1		1
登録有形文化財	2			2
計	5	11	37	53

(資料：社会教育課)

20. 文化財保護法による指定物件一覧

番	指定	種別	名称	番	指定	種別	名称
1	国	建造物	星野家住宅	27	市	書跡	星野家文書
2	〃	建造物	八ツ沢発電所施設	28	〃	典籍	摺本大般若波羅密多經
3	〃	名勝	猿橋	29	〃	工芸品	刀 銘安綱
4	県	建造物	宝鏡寺薬師堂	30	〃	〃	火縄銃 銘 國安
5	〃	彫刻	木造七社権現立像	31	〃	〃	火縄銃 銘 國安
6	〃	書跡	紙本墨書大般若經	32	〃	〃	火縄銃 銘 國久
7	〃	〃	紙本墨書洒落堂記	33	〃	考古資料	宮谷金山古墳出土品
8	〃	考古資料	法雲寺弥陀三尊迅来迎板碑	34	〃	歴史資料	殿上三嶋神社薬師如来鏡像
9	〃	歴史資料	元近の太刀	35	〃	〃	森武七墓碑
10	〃	〃	元近の太刀	36	〃	史跡	円通寺跡
11	〃	史跡	岩殿城跡	37	〃	〃	森武七の墓
12	〃	天然記念物	笹子峠の矢立のスキ	38	〃	〃	聖護院道興歌碑
13	〃	〃	全福寺のタラヨウ	39	〃	〃	鎌田氏館跡
14	〃	無形民俗	追分の人形芝居	40	〃	〃	一里塚跡
15	市	建造物	下真木諏訪神社本殿	41	〃	〃	宮谷白山遺跡
16	〃	〃	大倉山諏訪神社本殿	42	〃	〃	子の神古墳
17	〃	〃	宝鏡寺仁王門	43	〃	天然記念物	藤沢の大スキ
18	〃	彫刻	木造薬師如来立像	44	〃	〃	浅利の千本マツ
19	〃	〃	浅川の不動尊像	45	〃	〃	小和田のサクラ
20	〃	〃	宝鏡寺十二神将立像	46	〃	〃	寛城のカエデ
21	〃	〃	宝鏡寺木造馬頭観音立像	47	〃	〃	堀ノ内の大ケヤキ
22	〃	〃	宝鏡寺仁王像	48	〃	〃	小篠のイトヒバ
23	〃	絵画	紙本淡彩観音十六羅漢図	49	〃	〃	間明野のエノキ
24	〃	〃	紙本墨画山积迦像	50	〃	〃	無辺寺のトチノキ
25	〃	〃	絹本着色釈迦三尊十六善神像	51	〃	〃	鳥沢のコノテガシワ
26	〃	書跡	紙本墨書猿橋五奇	52	国	登録有形文化財	笹子隧道
				53	〃	〃	旧今井医院

(資料：社会教育課)

21. テレビ普及状況の推移

(各年3月31日現在)

区 分	18	19	20
放送受信契約数	9,169	9,190	9,179
衛星契約数(再掲)	2,530	2,545	2,611

(資料：NHK甲府放送局)

22. 青少年団体

(各年3月31日現在)

年 度	青 年 団		ボーイスカウト		ガールスカウト	
	団 体 数	団 員 数	団 体 数	団 員 数	団 体 数	団 員 数
15	1	25	-	-	1	53
16	1	25	-	-	1	53
17	1	25	-	-	1	44
18	1	15	-	-	1	47
19	1	15	-	-	1	50
20	-	-	-	-	1	39

(資料：県統計課)

23. 宗教法人

年 度	総 数	神道系	仏教系	キリスト系	諸 教
16	106	53	47	2	4
17	106	53	47	2	4
18	106	53	47	2	4
19	107	53	47	1	6
20	107	53	47	2	5
21	106	53	46	2	5

(資料：山梨県総務部私学文書課)

行政 · 財政

1. 歴代市長

歴代	氏名	就任年月日	退任年月日
初	後藤 義明	昭和29年2月27日	昭和31年12月17日
2	井上 武右衛門	昭和32年2月4日	昭和36年2月3日
3	〃	昭和36年2月4日	昭和40年2月3日
4	志村 寛	昭和40年2月4日	昭和44年2月3日
5	〃	昭和44年2月4日	昭和48年2月3日
6	〃	昭和48年2月4日	昭和52年2月3日
7	小高 維徳	昭和52年2月4日	昭和56年2月3日
8	小俣 治男	昭和56年2月4日	昭和60年2月3日
9	〃	昭和60年2月4日	昭和63年1月26日
10	蜂須賀 照明	昭和63年2月28日	平成4年2月27日
11	秋山 重友	平成4年2月28日	平成7年6月24日
12	西室 覚	平成7年8月6日	平成11年8月5日
13	〃	平成11年8月6日	平成15年8月5日
14	〃	平成15年8月6日	平成19年8月5日
15	石井 由己雄	平成19年8月6日	

昭和31年12月17日～昭和32年2月4日は、職務代理である。
 昭和63年1月27日～昭和63年2月27日は、職務代理である。
 平成7年6月24日～平成7年8月5日は、職務代理である。

(資料：秘書広報課)

2. 歴代助役

歴代	氏名
初	小高 維徳・杉本 美治
2	藤本 高 二
3	小林 美 永
4	小俣 治 男
5	〃
6	〃
7	山田 英 夫
8	幡野 美 文
9	石井 公 哉
10	久保 寺 和 美
11	西室 泰 照
12	勝敏 夫
13	萩原 利 弘

(資料：秘書広報課)

歴代副市長

歴代	氏名
初	三枝 新 吾
2	富田 重 利

(資料：秘書広報課)

3. 歴代収入役

歴代	氏名
初	仁科 由太郎
2	〃
3	塩谷 猛
4	〃
5	〃
6	北川 正 春
7	〃
8	小泉 周次
9	加藤 光 宏
10	天野 平 八
11	伊奈 敏 広
12	吉田 田 嘉
13	佐藤 長 典
14	梶本 三 千 秋
15	山口 繁
16	仁科 平 秀
17	棚本 佳 秀
18	柏木 之 貢
19	小宮 芳 介
20	小林 幸 洋
21	黒部 成 政
22	渡辺 公 夫
23	星野 悠 位
24	鯨岡 悠 位

平成18年4月1日より平成19年3月31日まで、市長が収入役の事務を兼掌した
 平成19年4月1日より収入役制度は廃止された。
 (資料：秘書広報課)

4. 市職員数の推移

項目		年度						
		15	16	17	18	19	20	21
普 通 会 計	一般行政関係	196	196	192	173	188	183	175
	消防関係	63	63	63	59	60	59	60
	教育委員会関係	38	40	39	32	40	38	37
	短大・高校関係	63	59	57	52	57	57	52
	うち一般職員	12	12	12	12	12	12	11
小計		360	358	351	316	345	337	324
国民健康保険関係		13	14	13	15	14	16	20
病院事業関係		196	197	169	151	142	128	127
上下水道事業関係		27	26	25	12	12	12	10
合計		596	595	558	494	513	493	481
職員1人当り人口		54	53	57	62	59	60	62

(資料：秘書広報課)

5. 普通会計歳入決算額の推移

(単位：千円)

科目	年度						構成比(%)
	1 6	1 7	1 8	1 9	2 0	2 1	
総 額	13,275,974	14,088,121	13,122,690	12,615,280	13,886,834	13,032,784	100.2
市 税	5,938,553	5,841,858	5,680,160	5,885,600	5,560,433	5,323,824	40.9
地 方 譲 与 税	183,781	241,654	347,801	117,703	114,998	109,064	0.8
利 子 割 交 付 金	33,720	19,590	12,942	16,444	16,750	13,599	0.1
配 当 割 交 付 金	4,198	6,508	10,376	12,687	4,853	4,389	0.0
株式譲渡所得割交付金	5,241	11,022	9,448	9,051	2,216	2,176	0.0
地 方 消 費 税 交 付 金	337,813	308,129	303,539	289,673	261,361	268,479	2.1
ゴルフ場利用税交付金	58,026	53,803	52,241	51,975	50,877	50,593	0.4
特別地方消費税交付金	0	0	0		0	0	0.0
自動車取得税交付金	72,096	68,833	65,274	62,941	56,924	32,398	0.2
地 方 特 例 交 付 金	112,441	106,399	83,019	19,761	32,919	37,093	0.3
地 方 交 付 税	1,752,160	1,975,563	1,858,792	1,865,485	1,990,409	2,384,561	18.3
交通安全対策特別交付金	5,627	5,161	5,261	5,084	4,443	4,392	0.0
分 担 金 ・ 負 担 金	170,547	212,308	179,096	164,091	164,403	163,082	1.3
使 用 料 ・ 手 数 料	508,585	507,407	496,291	495,378	492,194	494,163	3.8
国 庫 支 出 金	640,875	718,145	888,305	901,028	1,485,760	1,204,200	9.2
県 支 出 金	524,130	543,117	450,562	506,978	534,905	589,778	4.5
財 産 収 入	58,902	47,910	20,983	53,865	41,156	36,280	0.3
寄 附 金	16,275	22,400	15,020	19,527	18,002	17,597	0.1
繰 入 金	205,424	1,426,691	820,856	518,057	697,946	232,129	1.9
繰 越 金	636,348	422,921	513,242	415,277	500,187	396,251	3.1
諸 収 入	386,632	269,802	221,482	208,675	242,798	231,236	1.9
地 方 債	1,624,600	1,278,900	1,088,000	996,000	1,613,300	1,437,500	11.0

(資料：企画財政課)

6. 市税の収入状況

(単位：千円)

科目別		年度					
		1 6	1 7	1 8	1 9	2 0	2 1
収入 総額	調定済額	6,394,476	6,275,645	6,151,987	6,381,660	6,079,315	5,781,015
	収入済額	5,938,552	5,841,858	5,680,156	5,885,599	5,560,433	5,323,824
	徴収率(%)	92.8	93.1	92.3	92.2	91.5	92.1
市民税	調定済額	1,295,133	1,364,527	1,457,538	1,795,527	1,643,375	1,565,968
	収入済額	1,199,833	1,267,814	1,348,326	1,679,554	1,510,311	1,436,232
	徴収率(%)	92.6	92.9	92.5	93.5	91.9	91.7
固定 資産税	調定済額	4,813,884	4,658,725	4,439,443	4,321,589	4,200,392	3,990,145
	収入済額	4,521,715	4,365,807	4,122,377	3,988,178	3,862,512	3,710,081
	徴収率(%)	93.9	93.7	92.9	92.3	92.0	93.0
軽自動 車税	調定済額	56,059	59,071	61,545	64,681	66,860	67,813
	収入済額	48,367	50,771	51,828	53,840	54,728	56,179
	徴収率(%)	86.2	85.9	84.2	83.2	81.9	82.8
たばこ 消費税	調定済額	168,130	156,157	157,156	163,552	132,572	120,959
	収入済額	168,130	156,157	157,156	163,552	132,572	120,959
	徴収率(%)	100.0	100.0	100.0	100.0	100.0	100.0
電気 ガス税	調定済額	-	-	-	-	-	-
	収入済額	-	-	-	-	-	-
	徴収率(%)	-	-	-	-	-	-
木材 引取税	調定済額	-	-	-	-	-	-
	収入済額	-	-	-	-	-	-
	徴収率(%)	-	-	-	-	-	-
特別 土地 保有税	調定済額	60,763	36,601	35,856	35,836	35,836	35,807
	収入済額	0	745	20	0	30	50
	徴収率(%)	0.0	0.2	0.1	0.0	0.1	0.1
入湯税	調定済額	507	564	449	475	280	323
	収入済額	507	564	449	475	280	323
	徴収率(%)	100.0	100.0	100.0	100.0	100.0	100.0
旧法に よる税	調定済額	-	-	-	-	-	-
	収入済額	-	-	-	-	-	-
	徴収率(%)	-	-	-	-	-	-
国民 健康 保険税	調定済額	1,089,720	1,103,888	1,119,589	1,119,048	928,121	894,051
	収入済額	828,660	828,256	818,301	806,124	616,539	610,825
	徴収率(%)	76.0	75.0	73.1	72.0	66.4	68.3

(資料：収納対策室)

7. 普通会計歳出目的別決算額の推移

(単位：千円)

科 目	年 度							構成比(%)
	1 6	1 7	1 8	1 9	2 0	2 1		
総 額	12,865,461	13,574,879	12,707,413	12,115,093	13,490,583	12,768,496	100.0	
議 会 費	186,052	182,364	179,016	167,253	153,155	148,099	1.2	
総 務 費	1,804,375	2,592,434	1,330,235	1,546,045	2,023,792	2,082,039	16.3	
民 生 費	2,199,917	2,317,445	2,287,455	2,363,064	2,561,256	2,604,157	20.4	
衛 生 費	2,304,000	2,115,131	2,062,796	1,919,923	1,990,391	1,957,921	15.3	
労 働 費	17,165	17,164	17,124	20,649	17,997	77,544	0.6	
農 林 水 産 業 費	450,054	489,882	301,346	242,251	196,825	185,972	1.5	
商 工 費	113,179	101,009	79,032	73,734	81,015	76,242	0.6	
土 木 費	1,438,973	1,364,998	1,392,035	1,556,281	1,772,046	1,206,497	9.4	
消 防 費	636,752	587,561	541,157	541,927	680,313	563,759	4.5	
教 育 費	2,328,175	2,382,579	2,960,787	2,021,019	2,361,142	2,317,261	18.1	
災 害 復 旧 費	5,359	1,392	6,130	125,448	99,000	0	0.0	
公 債 費	1,381,460	1,422,920	1,550,300	1,537,499	1,553,651	1,545,435	12.1	
諸 支 出 金	-	-	-	-	-	3,570	-	
前年度繰上充用金	-	-	-	-	-	-	-	

(資料：企画財政課)

8. 普通会計歳出性質別決算額の推移

(単位：千円)

科 目	年 度							構成比(%)
	1 6	1 7	1 8	1 9	2 0	2 1		
総 額	12,865,461	13,574,879	12,707,413	12,115,093	13,490,583	12,768,496	100.0	
人 件 費	3,173,891	4,242,621	2,738,912	3,073,411	3,088,658	3,156,056	24.7	
うち職員給	2,241,538	2,214,074	1,969,274	2,119,586	2,075,394	1,937,389	15.2	
扶 助 費	1,127,952	1,172,790	1,155,718	1,175,295	1,193,957	1,254,447	9.8	
公 債 費	1,381,460	1,422,920	1,550,300	1,537,499	1,553,651	1,545,435	12.1	
物 件 費	1,771,557	1,748,367	1,510,997	1,565,167	1,590,328	1,615,549	12.7	
維 持 補 修 費	138,173	154,883	111,756	98,476	99,559	91,837	0.7	
補 助 費 等	1,761,449	1,703,535	2,035,146	1,895,187	2,389,002	2,076,297	16.3	
積 立 金	325,779	115,029	159,299	28,636	56,094	333,677	2.6	
投資及出資金貸付金	701,007	501,361	191,295	195,180	269,897	254,182	2.0	
繰 出 金	1,108,040	1,254,707	1,280,293	1,255,885	1,248,613	1,240,743	9.7	
普通建設事業費	1,370,794	1,257,274	1,967,567	1,164,909	1,901,824	1,200,273	9.4	
補 助	95,695	344,167	712,182	696,749	1,143,121	600,536	4.7	
単 独	1,153,400	802,874	1,157,617	388,521	674,126	515,766	4.0	
県営事業負担金等	121,699	110,233	97,768	79,639	84,577	83,971	0.7	
災 害 復 旧 事 業 費	5,359	1,392	6,130	125,448	99,000		0.0	
前年度繰上充用金	-	-	-	-	-		0.0	

(資料：企画財政課)

議 会 ・ 選 挙

1. 市議会開会の状況

(各年12月末現在)

年 次	本 会 議			議 案				請 願			
	定 例 会	臨 時 会	開会日数	付議件数	可 決	否 決	継続審議	件 数	採 択	不 採 択	継続審議
1 0	4	1	62	109	109	-	-	16	9	1	6
1 1	4	1	60	72	72	-	-	3	3	-	-
1 2	4	1	59	108	108	-	-	6	3	3	-
1 3	4	1	62	104	108	-	-	2	2	-	-
1 4	4	1	66	118	118	-	-	9	5	-	4
1 5	4	2	70	109	109	-	-	6	3	2	1
1 6	4	1	70	86	86	-	-	15	7	3	5
1 7	4	1	69	133	133	-	-	7	4	1	2
1 8	4	1	70	120	120	-	-	6	5	0	1
1 9	4	1	65	117	117	-	-	7	6	0	1
2 0	4	2	74	116	116	-	-	10	7	0	3
2 1	4	3	81	114	112	1	1	3	3	0	0

(資料：議会事務局)

2. 選挙人名簿登録者数の推移

(各年9月1日現在)

年 次	総数	男	女	増加数
1 1	26,638	12,906	13,732	△ 151
1 2	26,547	12,854	13,693	△ 91
1 3	26,342	12,760	13,582	△ 205
1 4	26,182	12,632	13,550	△ 160
1 5	26,028	12,581	13,447	△ 154
1 6	25,865	12,469	13,396	△ 163
1 7	25,682	12,404	13,278	△ 183
1 8	25,424	12,271	13,153	△ 258
1 9	25,183	12,188	12,995	△ 241
2 0	24,929	12,064	12,865	△ 254
2 1	24,650	11,908	12,742	△ 279

(資料：選挙管理委員会)

3. 地区別選挙人名簿登録者数及び当日有権者数

(平成21年8月30日執行 衆議院議員総選挙)

地 区 別	選 挙 人 名 簿 登 録 者 数			当 日 有 権 者 数		
	総 数	男	女	総 数	男	女
笹 子 町	1,021	490	531	1,017	488	529
初 狩 町	1,891	910	981	1,885	905	980
大 月 町	5,767	2,745	3,022	5,749	2,733	3,016
賑 岡 町	3,295	1,592	1,703	3,280	1,585	1,695
七 保 町	3,781	1,859	1,922	3,768	1,850	1,918
猿 橋 町	4,496	2,178	2,318	4,490	2,175	2,315
富 浜 町	3,420	1,678	1,742	3,414	1,674	1,740
梁 川 町	997	470	527	996	470	526
合 計	24,668	11,922	12,746	24,599	11,880	12,719

(資料：選挙管理委員会)

4. 選挙別投票率の推移

選 挙 名	執行年月日	選 挙 当 日 有 権 者 数			投 票 者 数			投 票 率 (%)		
		総 数	男	女	総 数	男	女	総 数	男	女
市 議 会 議 員	11. 6. 27	26,363	12,771	13,592	23,141	11,031	12,110	87.8	86.4	89.1
市 長	11. 6. 27	無投票								
衆 議 院 議 員 (小選挙区)	12. 6. 25	26,523	12,847	13,676	18,612	8,897	9,715	70.2	69.3	71.0
参 議 院 議 員 (選挙区)	13. 7. 29	26,300	12,729	13,571	17,311	8,264	9,047	65.8	64.9	66.6
県 知 事	15. 2. 2	25,942	12,518	13,424	18,149	8,661	9,448	70.0	69.2	70.4
県 議 会 議 員	15. 4. 13	25,821	12,453	13,368	20,887	9,922	10,965	80.9	79.7	82.0
市 長	15. 7. 6	25,739	12,422	13,317	23,065	11,009	12,056	89.6	88.6	90.5
市 議 会 議 員	15. 7. 6	25,739	12,422	13,317	23,064	11,009	12,055	89.6	88.6	90.5
衆 議 院 議 員 (小選挙区)	15.11.9	25,936	12,521	13,415	16,797	8,027	8,770	64.8	64.1	65.4
参 議 院 議 員 (選挙区)	16. 7. 11	25,865	12,498	13,367	17,305	8,292	9,013	66.9	66.3	67.4
衆 議 院 議 員 (小選挙区)	17. 9. 11	25,592	12,357	13,235	19,658	9,469	10,189	76.8	76.6	77.0
県 知 事	19. 1. 21	25,296	12,195	13,101	17,758	8,532	9,226	70.20	69.96	70.42
県 議 会 議 員	19. 4. 8	25,071	12,101	12,970	20,163	9,675	10,488	80.42	79.95	80.86
市 長	19. 7. 1	24,945	12,047	12,898	21,625	10,315	11,310	86.69	85.62	87.69
市 議 会 議 員	19. 7. 1	24,945	12,047	12,898	21,624	10,314	11,310	86.69	85.61	87.69
参 議 院 議 員 (選挙区)	19. 7. 29	25,188	12,172	13,016	16,489	8,051	8,438	65.46	66.14	64.83
衆 議 院 議 員 (小選挙区)	21. 8. 30	24,599	11,880	12,719	19,797	9,572	10,225	80.48	80.57	80.39

(資料：選挙管理委員会)

5. 歴代大月市議会議長

歴 代	氏 名	就任 年 月 日	退任 年 月 日
初	小林源貞	昭和30年 8月 5日	昭和32年 6月 18日
2	小林尊良	32. 6. 18	33. 12. 23
3	和光政雄	33. 12. 23	34. 7. 25
4	小林美永	34. 8. 3	35. 6. 29
5	石井利一郎	35. 6. 29	36. 7. 6
6	高橋卯太郎	36. 7. 7	37. 4. 25
7	相馬一男	37. 5. 4	38. 7. 25
8	奈良武則	38. 7. 27	38. 12. 24
9	後藤利勝	39. 1. 27	40. 10. 12
10	伊奈明	40. 10. 12	42. 7. 26
11	天野量典	42. 7. 31	44. 8. 1
12	知見徳重	44. 8. 1	46. 7. 26
13	天野平八郎	46. 7. 29	48. 7. 27
14	石井昌善	48. 7. 28	49. 12. 9
15	卯月博政	49. 12. 9	50. 7. 26
16	卯月勝利	50. 7. 29	52. 8. 3
17	小俣菊雄	52. 8. 3	53. 3. 30
18	鈴木紀行	53. 3. 30	54. 3. 30
19	小林保義	54. 3. 30	54. 7. 26
20	長田幸男	54. 7. 27	55. 3. 4
21	天野晴進	55. 3. 4	56. 3. 13
22	西室 覚	56. 3. 13	58. 7. 26
23	鈴木敏道	58. 7. 27	59. 3. 27
24	矢頭達哉	59. 3. 27	60. 7. 29
25	石井孔規	60. 7. 29	61. 3. 28
26	三枝新吾	61. 3. 28	61. 10. 30
27	田村吉蔵	61. 10. 30	62. 3. 9
28	藤本善成	62. 3. 9	62. 7. 26
29	横瀬滝雄	62. 7. 27	63. 7. 18
30	萩原剛	63. 7. 18	平成 元. 7. 26
31	卯月正治	平成 元. 7. 26	2. 7. 30
32	小林滋	2. 7. 30	3. 7. 26
33	富岡常男	3. 7. 29	4. 7. 29
34	渡邊泰	4. 7. 29	5. 9. 17
35	杉本元一	5. 9. 17	6. 8. 11
36	天野信	6. 8. 11	7. 7. 26
37	伊奈明	7. 7. 28	8. 6. 28
38	正木壽郎	8. 6. 28	9. 7. 28
39	佐々木大輔	9. 7. 28	10. 7. 28
40	萩原剛	10. 7. 28	11. 7. 26
41	白川壽一	11. 7. 28	12. 7. 28
42	天野祐治	12. 7. 28	13. 9. 10
43	奈良叡一	13. 9. 10	14. 7. 29
44	大石源廣	14. 7. 29	15. 7. 26
45	相馬保政	15. 7. 30	16. 7. 28
46	石井佐武郎	16. 7. 28	17. 7. 26
47	奥脇一夫	17. 7. 26	18. 7. 31
48	井上正己	18. 7. 31	19. 7. 26
49	内藤次郎	19. 7. 27	20. 7. 28
50	杉本東洋	20. 7. 28	21. 7. 27
51	小俣昭男	21. 7. 27	22. 7. 27
52	天野祐治	22. 7. 27	

6. 歴代大月市議会副議長

歴 代	氏 名	就任 年 月 日	退任 年 月 日
初	藤 本 正	昭和30年 8月 5日	昭和32年 6月 20日
2	田 村 寅 造	32. 6. 20	33. 12. 23
3	石 井 利 一 郎	33. 12. 23	34. 7. 25
4	西 室 義 信	34. 8. 3	35. 6. 29
5	矢 頭 誠 信	35. 6. 29	36. 7. 8
6	山 口 富 弥	36. 7. 12	37. 5. 4
7	奈 良 武 則	37. 5. 4	38. 7. 26
8	卯 月 量 治	38. 7. 27	39. 7. 4
9	畠 山 辰 雄	39. 7. 4	40. 10. 12
10	近 藤 智 治	40. 10. 12	42. 7. 26
11	井 上 武	42. 8. 1	44. 8. 1
12	小 林 保 義	44. 8. 1	46. 7. 26
13	和 田 政 幸	46. 7. 29	48. 12. 6
14	西 室 覚	48. 12. 6	49. 12. 9
15	小 俣 庄 三	49. 12. 9	50. 7. 26
16	石 井 孔 規	50. 7. 29	53. 3. 20
17	矢 頭 達 哉	53. 3. 20	54. 7. 26
18	小 林 滋	54. 7. 27	55. 3. 4
19	田 村 吉 蔵	55. 3. 4	56. 3. 13
20	藤 本 善 成	56. 3. 13	58. 7. 26
21	卯 月 正 治	58. 7. 27	59. 3. 27
22	三 枝 新 吾	59. 3. 27	60. 7. 29
23	岡 部 金 次	60. 7. 29	61. 3. 28
24	横 瀬 滝 雄	61. 3. 28	62. 3. 9
25	富 岡 常 男	62. 3. 9	62. 7. 26
26	天 野 信	62. 7. 27	63. 7. 18
27	杉 本 元 一	63. 7. 18	平成 元. 7. 26
28	正 木 壽 郎	平成 元. 7. 26	2. 7. 30
29	小 俣 俊 雄	2. 7. 30	3. 7. 26
30	鈴 木 栄 二	3. 7. 29	4. 7. 29
31	佐々木 大 輔	4. 7. 29	5. 9. 17
32	天 野 祐 治	5. 9. 17	6. 8. 11
33	秋 山 甚 一	6. 8. 11	7. 7. 26
34	杉 本 栄 一	7. 7. 28	8. 6. 28
35	奈 良 叡 一	8. 6. 28	9. 7. 28
36	後 藤 周 男	9. 7. 28	9. 11. 28
37	大 石 源 廣	9. 12. 12	10. 12. 24
38	志 村 千 明	10. 12. 24	11. 7. 26
39	石 井 佐 武 郎	11. 7. 28	12. 7. 28
40	小 俣 昭 男	12. 7. 28	13. 9. 10
41	棚 本 邦 由	13. 9. 10	14. 7. 29
42	井 上 正 己	14. 7. 29	15. 7. 26
43	杉 本 東 洋	15. 7. 30	17. 7. 26
44	古 見 金 弥	17. 7. 26	18. 7. 31
45	小 原 丈 司	18. 7. 31	19. 7. 26
46	西 室 衛	19. 7. 27	20. 7. 28
47	後 藤 慶 家	20. 7. 28	21. 7. 27
48	小 泉 二 三 雄	21. 7. 27	22. 7. 27
49	後 藤 慶 家	22. 7. 27	

大 月 市 統 計 書
(平成22年版)

平成23年6月 発行

編集発行 大月市産業観光課商工統計担当
大月市大月町花咲1608番地19
〒401-0015 Tel0554(20)1830
