

# 大月市統計書

平成20年版

大月市

# 市章



「大」を天に向け跳ねさせて全体を形づくり、力強さを、また中央の丸を「月」になぞられ、市民の和による発展を象徴、図案化したものです。

昭和29年10月1日制定

## 大月市民憲章

わたくしたちは、豊かな自然と長い伝統に培われた郷土に誇りを持ち、あたたかな心のつながりを大切にして、創造性と活力に富み、生きがいと希望にあふれる大月市をつくるために努力することを誓い、この憲章を定めます。

1. 自然を愛し、美しいまちをつくりましょう。
1. 健康で、明るいまちをつくりましょう。
1. きまりを守り、住みよいまちをつくりましょう。
1. 教養と文化を高め、心豊かなまちをつくりましょう。
1. 思いやりの輪をひろげ、ふれあいのまちをつくりましょう。
1. 働くことに誇りを持ち、伸びゆくまちをつくりましょう。

昭和57年8月8日 告示第12号

大月市民歌

秋葉 望 作詞  
竹中重雄 作曲  
下総暁一 補修

明るく力強く ♩ = 120

か つ ら が わ み ず す む き し べ も *mf*  
 り あ が る い ぶ き は あ ら た う *mp*  
 ち か わ す お さ の ひ ー び き も た *mf*  
 か ら か ー に ち か ら ち か ら ち *f*  
 か ら の み ー や こ お お つ き し あ *ff*  
 ー と こ し え に さ か え あ れ *ff*

- 一、桂川水澄む岸べ  
 もり上る息吹は新  
 うち交すおさのひびきも  
 高らかに  
 力 力 力の都 大月市  
 あゝとこしえに 栄あれ
- 二、みどりわく笹子の嶺よ  
 岩殿の手招くところ  
 虹のごと映えて文化を  
 咲きかざす  
 光 光 光の都 大月市  
 あゝとこしえに 栄あれ
- 三、富士は呼ぶはるかな空へ  
 吹き通う風さえさやか  
 明けわたる明日へ若さの  
 脈がうつ  
 希望 希望 希望の都 大月市  
 あゝとこしえに 栄あれ

# は じ め に

ここに平成20年版大月市統計書を刊行いたしました。

この統計書は、大月市の人口、産業、市民生活及び教育文化などからあらゆる分野にわたる基本的な統計資料をできる限り総合的に収録し、市勢の現況とその発展の推移を明らかにしようとするものであります。

本書が、今後の行政運営のための基礎資料として、また経済活動や学術研究等に広く活用いただければ幸いに存じます。

編集にあたっては、内容の整備に努めましたが、利用上なお不十分な点につきましては、各方面からのご意見、ご指導をいただき、さらに内容の充実を図りたいと考えております。

最後に、本書の刊行にあたり、貴重な資料の提供とご協力を賜りました関係各位に対し、お礼申し上げますとともに今後もなお一層のご協力をお願い申し上げます。

平成21年4月

大月市長 石井由己雄

# 凡 例

1. 資料は、当市の各種調査結果を主体に官公庁及び民間団体から収集したものです。
2. 内容は、主として平成18年度又は19年の事実ですが、当該年又は本年に調査が行われなかったものについては、その前後における最近の事実を収録してあります。
3. 注意事項及び統計表の一般説明は、注で表示し、表中の数値の単位については、原則として各表の上部右側に注記してあります。
4. 調査時期について「年次」は歴年、「年度」は4月～翌年3月の会計年度によるものです。
5. 統計表中の符号は、つぎのとおりである。

- 0 単位未満のもの
- 皆無または該当数字がないもの
- … 事実不詳のもの
- 減少
- X 統計法第14条による秘密扱いのもの  
(該当数字はあるが、秘密保持のための公表を控えた数字)

## 市の花「山ゆり」



## 市の木「八重桜」



昭和44年8月8日 制定

# 大月市管内図



## 大月市のおいたち

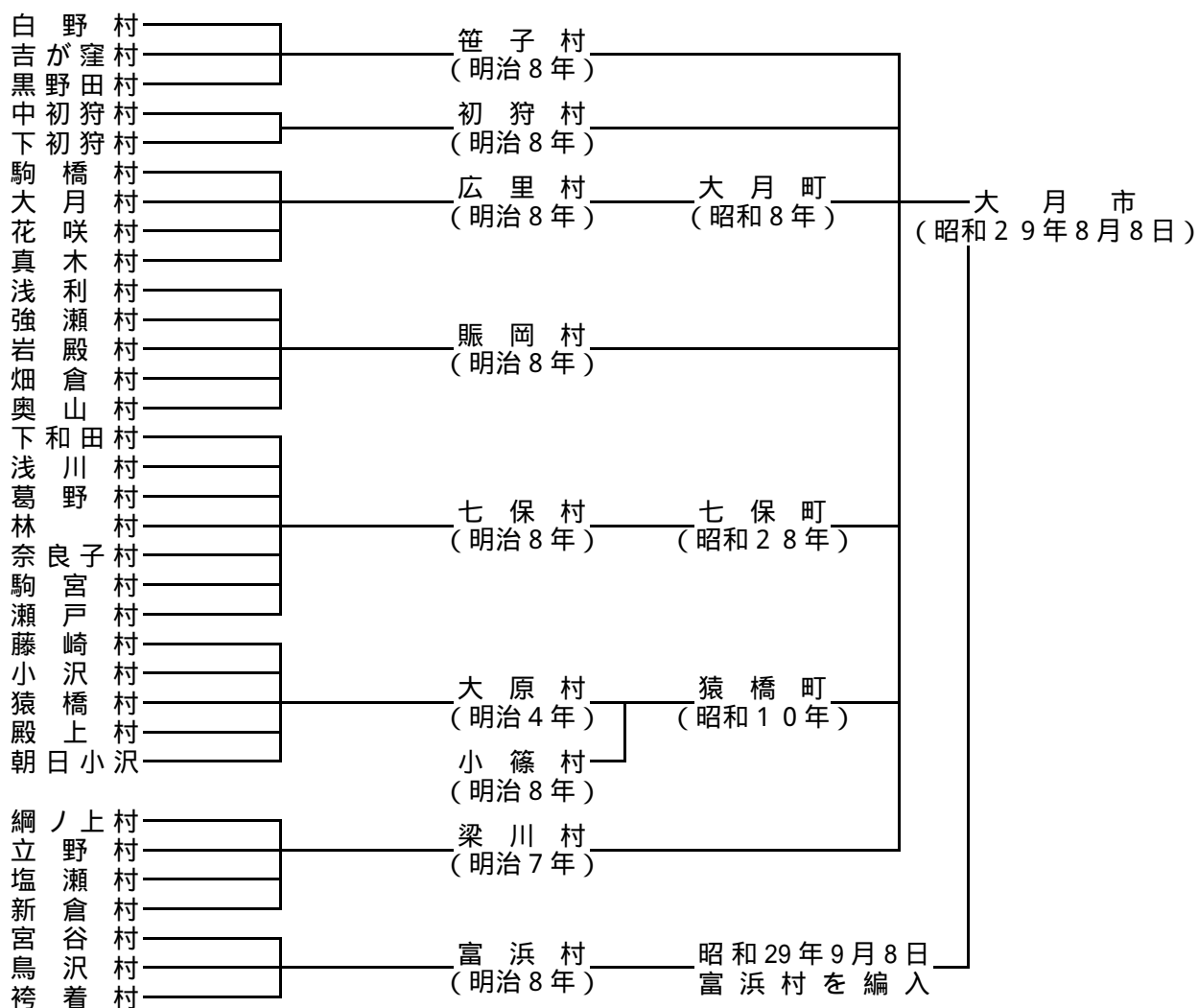

(注) ( )内は、当該市町村の設置年、または設置年月日を示す。

# 目 次

|                         |                                             |    |
|-------------------------|---------------------------------------------|----|
| 土地・気象                   | (2) 転 出 ...                                 | 18 |
| 1. 大月市の位置 ...           | (3) 理由別移動状況(図表) ...                         | 19 |
| 2. 大月市役所の位置 ...         | 9. 国 勢 調 査                                  |    |
| 3. 地区別面積 ...            | (1) 人口及び世帯数の推移 ...                          | 20 |
| 4. 土地 利 用               | (2) 人口及び世帯数の推移(図表) ...                      | 21 |
| (1) 利用目的別面積の推移 ...      | (3) 集 落 別 人 口 ...                           | 22 |
| (2) 土地利用の構成(図表) ...     | (4) 人口分布の推移(図表) ...                         | 25 |
| (3) 所有区分別面積 ...         | (5) 世帯分布の推移(図表) ...                         | 25 |
| (4) 転用農地・地目別利用状況の推移 ... | (6) 年齢階層別人口の推移 ...                          | 26 |
| 5. 気 象                  | (7) 年齢階層別人口の推移(図表) ...                      | 27 |
| (1) 大月の気象 ...           | (8) 年齢3区分人口比の推移(図表) ...                     | 27 |
| (2) 平均気温及び降水量分布図 ...    | (9) 年齢階層別地区別人口 ...                          | 28 |
| (3) 平均気温の推移 ...         | (10) 産業分類別・従業上の地位別15歳以上就業者数 ...             | 29 |
| (4) 最高気温(極)の推移 ...      | (11) 産業大分類別就業者の構成図 ...                      | 30 |
| (5) 最低気温(極)の推移 ...      | (12) 年齢階層別・産業別就業者数の推移 ...                   | 31 |
| (6) 降水量の推移 ...          | (13) 人口集中地区人口及び面積の推移 ...                    | 32 |
| (7) 月別平均気温(図表) ...      | (14) 労働人口の推移 ...                            | 32 |
| (8) 月別降水量(図表) ...       | (15) 昼間人口の推移 ...                            | 33 |
| 人 口                     | (16) 流出人口(15歳以上) ...                        | 34 |
| 1. 人口及び世帯の推移 ...        | (17) 流入人口(15歳以上) ...                        | 35 |
| 2. 地区別人口・世帯数 ...        | (18) 世帯の種類・世帯人員別世帯数及び世帯人員 ...               | 36 |
| 3. 人 口 動 態              | (19) 住居の種類・住宅の所有の関係別一般世帯・一般世帯人員 ...         | 37 |
| (1) 人口動態の推移 ...         | (20) 住宅の建て方別・住宅に住む一般世帯数・一般世帯人員 ...          | 37 |
| (2) 社会動態の推移 ...         | (21) 親族人員別一般世帯数・一般世帯人員及び親族人員 ...            | 38 |
| (3) 転入転出先の状況(図表) ...    | (22) 延べ面積・住宅の所有の関係別住宅に住む65歳以上親族のいる一般世帯数 ... | 38 |
| (4) 地区別人口動態 ...         | 農 林 業                                       |    |
| 4. 年齢別老人人口の推移 ...       | 1. 専 業 兼 業 別 農 家 数 ...                      | 39 |
| 5. 幼年・生産・老人人口の推移 ...    | 2. 経営耕地規模別農家数 ...                           | 40 |
| 6. 外国人登録者及び登録世帯 ...     | 3. 地区別農家人口及び農業就業人口 ...                      | 40 |
| 7. 国籍別外国人登録者の推移 ...     | 4. 地 区 別 耕 地 面 積 ...                        | 41 |
| 8. 移動理由別転入・転出者の推移       | 5. 農産物販売金額段階別販売農家数 ...                      | 41 |
| (1) 転 入 ...             | 6. 農産物販売金額1位部門別農家数の推移 ...                   | 42 |

|                                             |    |                        |    |
|---------------------------------------------|----|------------------------|----|
| 7. 農産物作付面積 ...                              | 42 | 1. 観光客入込状況の推移 ...      | 62 |
| 8. 各種農産物作付農家数及び作付面積 ...                     | 43 | 2. 観光地分布図 ...          | 62 |
| 9. 家畜飼養頭羽数 ...                              | 44 | 3. 宿泊施設の状況 ...         | 63 |
| 10. 掃立卵量規模別農家数 ...                          | 44 | 4. 娯楽施設の状況 ...         | 63 |
| 11. 農用機械（個人所有）台数 ...                        | 44 | 都市施設                   |    |
| 12. 農業租生産額の推移 ...                           | 45 | 1. 都市計画区域面積及び人口 ...    | 64 |
| 13. 農業租生産額の推移（図表） ...                       | 46 | 2. 地区別都市計画区域面積及び人口 ... | 65 |
| 14. 保有山林がある林野数と面積 ...                       | 47 | 3. 用途地域面積 ...          | 65 |
| 15. 保有山林面積規模別林家数及び面積 ...                    | 47 | 4. 道路の現況 ...           | 66 |
| 16. 林業従事日数別世帯員数 ...                         | 48 | 5. 橋梁の現況 ...           | 66 |
| 17. 林野面積及び蓄積量推移 ...                         | 48 | 6. 市道整備状況の推移 ...       | 67 |
| 18. 保安林種類別面積の推移 ...                         | 49 | 7. 市道橋梁整備状況の推移 ...     | 67 |
| 事業所                                         |    | 8. 構造別建物棟数及び面積の推移 ...  | 68 |
| 1. 産業大分類別事業所数の推移 ...                        | 50 | 9. 市営住宅戸数の推移 ...       | 68 |
| 2. 産業大分類別従事者数の推移 ...                        | 50 | 10. 市営住宅の現況 ...        | 69 |
| 3. 産業別・地区別事業所数及び従事者数 ...                    | 51 | 上下水道                   |    |
| 4. 地区別・従事者規模別事業所数 ...                       | 52 | 1. 上水道の状況 ...          | 70 |
| 5. 経営組織別事業所数・事業者数の推移 ...                    | 52 | 2. 簡易水道の状況 ...         | 71 |
| 6. 事業所数及び従業者数の推移（図表） ...                    | 53 | 3. 上水道水源別取水能力 ...      | 72 |
| 工業                                          |    | 4. 簡易水道地区別箇所及び取水量 ...  | 72 |
| 1. 工業概況の推移 ...                              | 54 | 5. 水利用区分別及び水源別取水量 ...  | 73 |
| 2. 業種別事業所数の推移 ...                           | 55 | 6. 農業用水地区別利用状況 ...     | 73 |
| 3. 業種別従業者数の推移 ...                           | 56 | 7. 公共下水道整備状況及び普及状況 ... | 74 |
| 4. 業種別製造品出荷額等の推移 ...                        | 57 | 運輸・通信                  |    |
| 5. 従事者規模別事業所及び従事者数の推移 ...                   | 58 | 1. 車種別自動車保有台数の推移 ...   | 75 |
| 6. 従業者規模別事業所及び従業者数構成図 ...                   | 59 | 2. J R ・ 私鉄駅別乗降客数 ...  | 75 |
| 商業                                          |    | 3. 国道 20 号交通量の推移 ...   | 76 |
| 1. 業種別商店数・従業者数・商品販売額の推移 ...                 | 60 | 4. 中央自動車道大月インター交通量 ... | 76 |
| 2. 業種別商店数・従業者数・商品販売額の状況 ...                 | 60 | 5. 郵便物取扱数の推移           |    |
| 3. 1 商店当りの従業者数・商品販売額及び従業者 1 人当り商品販売額の推移 ... | 61 | (1) 通常郵便物 ...          | 77 |
| 4. 従業者規模別商店数 ...                            | 61 | (2) 小包郵便物 ...          | 77 |
| 5. 商業概要 ...                                 | 61 | 6. 電話加入台数及び普及状況の推移 ... | 78 |
| 観光                                          |    |                        |    |

|                          |                                        |
|--------------------------|----------------------------------------|
| 市民生活                     | (9) 火葬場利用状況の推移 ... 96                  |
| 1. 市民所得                  | (10) し尿処理の推移 ... 97                    |
| (1) 総生産額及び市民所得 ... 79    | (11) じん茶処理の推移 ... 97                   |
| (2) 市内純生産 ... 80         |                                        |
| (3) 市民所得の分配 ... 81       | 6. 保安・防災                               |
| 2. 社会福祉                  | (1) 犯罪発生件数の推移 ... 98                   |
| (1) 市内保育所の現況 ... 82      | (2) 交通事故発生状況の推移 ... 98                 |
| (2) 保育所(園)児童数の推移 ... 83  | (3) 地区別住民事故の状況 ... 99                  |
| (3) 総合福祉センターの利用状況 ... 84 | (4) 道路別交通事故発生状況 ... 99                 |
| (4) 身体障害者数の推移 ... 84     | (5) 消防現勢表 ... 100                      |
| (5) 等級別身体障害者数の推移 ... 85  | (6) 救急出動状況の推移 ... 100                  |
| (6) 生活保護世帯数の推移 ... 86    | (7) 救急出動の構成図 ... 101                   |
| (7) 生活保護費の推移 ... 86      | (8) 火災概況の推移 ... 101                    |
| 3. 年金・保険                 | (9) 地区別・種別火災件数の推移 ... 102              |
| (1) 拠出年金給付状況 ... 87      | (10) 原因別火災件数の推移 ... 103                |
| (2) 福祉年金給付状況 ... 88      | 7. 労働組合数及び組合員数 ... 103                 |
| (3) 国民健康保険の概況 ... 88     | 教育・文化                                  |
| (4) 保険給付状況 ... 89        | 1. 校種及び設置者別学校数 ... 104                 |
| (5) 療養給付の推移(図表) ... 90   | 2. 校種・設置者別及び男女別園児・児童・生徒・学生数の推移 ... 104 |
| (6) 国民健康保険付加給付状況 ... 90  | 3. 校種及び学校別園児・児童・生徒・学生数の推移              |
| 4. 介護保険事業の状況             | (1) 幼稚園 ... 105                        |
| (1) 要介護度別認定者数 ... 91     | (2) 小学校 ... 106                        |
| (2) 在宅介護サービス給付実績 ... 91  | (3) 小学校学年別現況 ... 107                   |
| (3) 施設介護サービス給付実績 ... 91  | (4) 中学校 ... 107                        |
| 5. 医療・衛生                 | (5) 中学校学年別現況 ... 108                   |
| (1) 医療施設の状況 ... 92       | (6) 高等学校 ... 109                       |
| (2) 医療従事者数の推移 ... 92     | (7) 短期大学 ... 110                       |
| (3) 市立中央病院概況の推移 ... 93   | 4. 校種・学校別教員(本務者)職員・学級数の推移              |
| (4) 特定死因順位別死亡者数 ... 94   | (1) 幼稚園 ... 110                        |
| (5) 特定死因別死亡率 ... 95      | (2) 小学校 ... 111                        |
| (6) 相模川(桂川)水質測定結果 ... 95 | (3) 小学校・学校別現況 ... 111                  |
| (7) 市民相談件数の推移 ... 96     | (4) 中学校 ... 112                        |
| (8) 種別別苦情受付件数 ... 96     | (5) 中学校・学校別現況 ... 112                  |

|                                          |                                                       |
|------------------------------------------|-------------------------------------------------------|
| (6) 高等学 校 ... 113                        | 行政・財政                                                 |
| (7) 短期大 学 ... 113                        | 1. 歴 代 市 長 ... 129                                    |
| 5. 学校別校舎及び屋内運動場・プール保有<br>状況              | 2. 歴 代 助 役 ... 129                                    |
| (1) 小 学 校 ... 114                        | 3. 歴 代 収 入 役 ... 129                                  |
| (2) 中 学 校 ... 115                        | 4. 市 職 員 数 の 推 移 ... 130                              |
| (3) 高 等 学 校 ... 115                      | 5. 普 通 会 計 歳 入 決 算 額 の 推 移 ... 131                    |
| (4) 短 期 大 学 ... 115                      | 6. 市 税 の 収 入 状 況 ... 132                              |
| 6. 養 護 学 校                               | 7. 普 通 会 計 歳 出 目 的 別 決 算 額 の 推 移 ... 133              |
| (1) 学 年 別 在 学 者 数 ... 116                | 8. 普 通 会 計 歳 出 性 質 別 決 算 額 の 推 移 ... 134              |
| (2) 年 齢 別 在 学 者 数 ... 116                | 9. 大 月 市 行 政 機 構 図 ... 135                            |
| (3) 通 学 状 況 ... 117                      | 議 会 ・ 選 挙                                             |
| (4) 教 員 数 及 び 職 員 数 ... 117              | 1. 市 議 会 開 会 の 状 況 ... 136                            |
| 7. 進 路 別 卒 業 者 数 の 推 移                   | 2. 選 挙 人 名 簿 登 録 者 数 の 推 移 ... 136                    |
| (1) 中 学 校 ... 118                        | 3. 地 区 別 選 挙 人 名 簿 登 録 者 数 及 び 当 日 有 権<br>者 数 ... 137 |
| (2) 高等学校(都留高校+大月高校) ... 118              | 4. 選 挙 別 投 票 率 の 推 移 ... 137                          |
| (3) 都 留 高 校 ... 119                      | 5. 歴 代 大 月 市 議 会 議 長 ... 138                          |
| (4) 大 月 高 校 ... 119                      | 6. 歴 代 大 月 市 議 会 副 議 長 ... 139                        |
| 8. 卒業者の男女別進路割合(図表) ... 120               |                                                       |
| 9. 中学・高校卒業者の県内外及び産業別就<br>職者数 ... 121     |                                                       |
| 10. 中学・高校卒業者の県内外及び男女就職<br>者数(図表) ... 122 |                                                       |
| 11. 市民会館の利用状況 ... 123                    |                                                       |
| 12. 勤労青年センターの利用状況 ... 123                |                                                       |
| 13. 社会体育施設の状況 ... 123                    |                                                       |
| 14. 地区公民館における各種学級の開設状況の推移 ... 124        |                                                       |
| 15. 図書館の蔵書数 ... 125                      |                                                       |
| 16. 図書館入館者数の推移 ... 125                   |                                                       |
| 17. 貸出図書数の推移 ... 125                     |                                                       |
| 18. 視聴覚ライブラリー利用状況 ... 126                |                                                       |
| 19. 指定文化財の状況 ... 126                     |                                                       |
| 20. 文化財保護法による指定物件一覧表 ... 127             |                                                       |
| 21. テレビ普及状況の推移 ... 128                   |                                                       |
| 22. 婦人団体及び青少年団体 ... 128                  |                                                       |
| 23. 宗 教 法 人 ... 128                      |                                                       |

# 土地・気象

# 土地・気象

## 1. 大月市の位置

| 方  |              |          |               | 位       |             | 長 さ         |                             | 隣接市町村 |
|----|--------------|----------|---------------|---------|-------------|-------------|-----------------------------|-------|
| 東  | 経            | 地 名      | 北 緯           | 地 名     | 東西          | 南北          |                             |       |
| 極東 | 139° 04' 13" | 梁川町清水大保呂 | 極南35° 33' 59" | 猿橋町朝日小沢 | 27.1<br>k m | 19.2<br>k m | 都留市、富士河口湖町、笛吹市、甲州市、小菅村、上野原市 |       |
| 極西 | 138° 46' 15" | 笹子町追分    | 極北35° 44' 22" | 七保町深城   |             |             |                             |       |



## 2. 大月市役所の位置

|     |               |    |             |
|-----|---------------|----|-------------|
| 地 名 | 大月市大月二丁目6番20号 |    |             |
| 東経  | 138° 56' 38"  | 北緯 | 35° 36' 25" |
| 標高  | 363m          |    |             |

## 3. 地区別面積

| 地 区 | 別                     | 総面積    | 笹子町   | 初狩町   | 大月町   | 賑岡町   | 七保町    | 猿橋町   | 富浜町   | 梁川町   |
|-----|-----------------------|--------|-------|-------|-------|-------|--------|-------|-------|-------|
| 面   | 積 (K m <sup>2</sup> ) | 280.30 | 39.59 | 18.88 | 39.72 | 21.73 | 110.35 | 22.07 | 13.29 | 14.67 |
| 構   | 成 比 (%)               | 100.0  | 14.1  | 6.7   | 14.2  | 7.8   | 39.4   | 7.9   | 4.7   | 5.2   |

土地・気象 2

4. 土地 利 用

( 1 ) 利用目的別面積の推移

(各年1月1日)(単位:h a)

| 年 次<br>区 分 | 昭 和 6 0 年 |       | 平 成 2 年 |       | 平 成 7 年 |       |
|------------|-----------|-------|---------|-------|---------|-------|
|            | 実 数       | 構 成 比 | 実 数     | 構 成 比 | 実 数     | 構 成 比 |
| ・農 用 地     | 1,691     | 6.0   | 1,582   | 5.6   | 1,481   | 5.3   |
| 農 地        | 1,691     | 6.0   | 1,582   | 5.6   | 1,481   | 5.3   |
| 採草放牧地      | -         | -     | -       | -     | -       | -     |
| ・森 林       | 24,576    | 87.6  | 24,551  | 87.6  | 24,423  | 87.1  |
| ・原 野       | 76        | 0.3   | 76      | 0.3   | 76      | 0.3   |
| ・水面・河川・水路  | 127       | 0.5   | 129     | 0.5   | 131     | 0.5   |
| 水 面        | 1         | 0.0   | 1       | 0.0   | 1       | 0.0   |
| 河 川        | 116       | 0.4   | 118     | 0.4   | 120     | 0.4   |
| 水 路        | 10        | 0.1   | 10      | 0.1   | 10      | 0.1   |
| ・道 路       | 405       | 1.4   | 420     | 1.5   | 433     | 1.5   |
| 一 般 道 路    | 327       | 1.1   | 335     | 1.2   | 347     | 1.2   |
| 農 道        | 48        | 0.2   | 47      | 0.2   | 45      | 0.2   |
| 林 道        | 29        | 0.1   | 38      | 0.1   | 41      | 0.1   |
| ・宅 地       | 373       | 1.3   | 414     | 1.5   | 479     | 1.7   |
| 住 宅 地      | 268       | 0.9   | 292     | 1.1   | 315     | 1.1   |
| 工 場 用 地    | 19        | 0.1   | 27      | 0.1   | 26      | 0.1   |
| その他の宅地     | 86        | 0.3   | 95      | 0.3   | 138     | 0.5   |
| ・そ の 他     | 813       | 2.9   | 858     | 3.0   | 1,007   | 3.6   |
| 合 計        | 28,061    | 100.0 | 28,030  | 100.0 | 28,030  | 100.0 |

(資料:大月市国土利用計画)

(2) 土地利用の構成

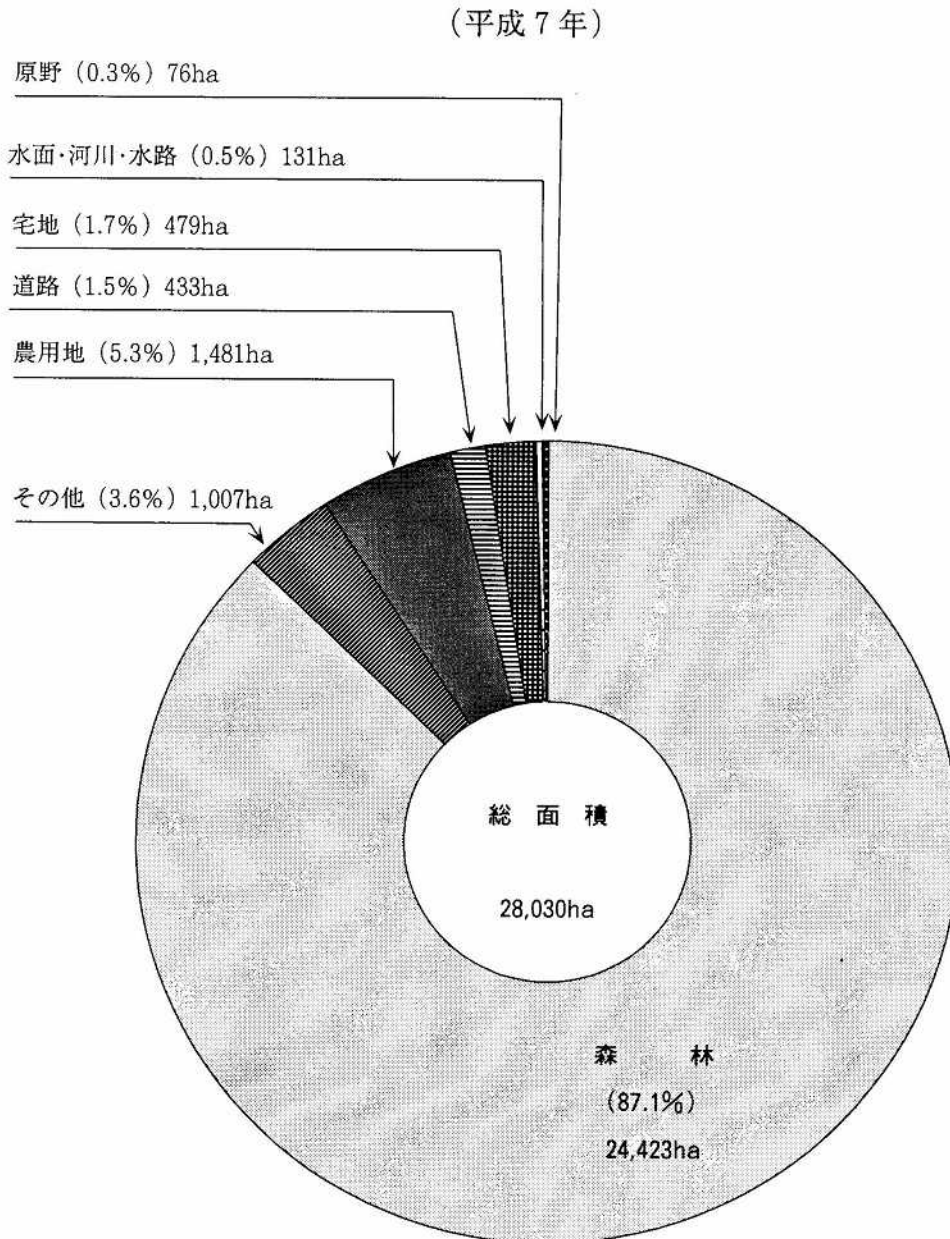

土地・気象 4

(3) 所有区分別面積

| 年次<br>地区区分    |          | 各年1月1日(単位:ha) |          |          |          |          |          |         |
|---------------|----------|---------------|----------|----------|----------|----------|----------|---------|
|               |          | 14            | 15       | 16       | 17       | 18       | 19       | 20      |
| 民<br>有<br>地   | 田        | 184.2         | 183.7    | 182.2    | 181.6    | 181.9    | 180.5    | 179.8   |
|               | 畑        | 1,177.3       | 1,173.1  | 1,167.2  | 1,165.6  | 1,156.7  | 1,148.0  | 1,145.4 |
|               | 宅地       | 469.8         | 469.5    | 469.2    | 468.0    | 467.8    | 466.3    | 466.3   |
|               | 山林       | 4,557.8       | 4,559.5  | 4,586.8  | 4,581.7  | 4,559.3  | 4,561.2  | 4,561.4 |
|               | 原野       | 633.5         | 632.9    | 633.0    | 631.5    | 627.8    | 630.7    | 630.9   |
|               | その他      | 290.6         | 291.9    | 200.2    | 265.5    | 270.4    | 272.0    | 272.0   |
|               | 計        | 7,313.2       | 7,310.6  | 7,302.0  | 7,293.9  | 7,263.9  | 7,258.7  | 0.0     |
| 公有地<br>(非課税地) | 20,716.8 | 20,719.4      | 20,727.9 | 20,736.1 | 20,766.1 | 20,771.3 | 20,774.2 |         |
| 総面積           | 28,030.0 | 28,030.0      | 28,030.0 | 28,030.0 | 28,030.0 | 28,030.0 | 20,774.2 |         |

(資料: 税務課土地に関する概要調査)

(4) 転用農地・地目別利用状況の推移

| 年次<br>区分         |               | (単位:ha)    |                |            |                |            |                |            |                |            |                |            |                |
|------------------|---------------|------------|----------------|------------|----------------|------------|----------------|------------|----------------|------------|----------------|------------|----------------|
|                  |               | 14         |                | 15         |                | 16         |                | 17         |                | 18         |                | 19         |                |
|                  |               | 件数         | 面積             | 件数         | 面積             | 件数         | 面積             | 件数         | 面積             | 件数         | 面積             | 件数         | 面積             |
| 地<br>目<br>別      | 田             | (1)<br>11  | (0.06)<br>0.49 | (1)<br>6   | (0.01)<br>0.72 | (1)<br>8   | (0.08)<br>0.48 | (2)<br>9   | (0.05)<br>0.26 | (0)<br>23  | (0.00)<br>0.54 | (1)<br>9   | (0.02)<br>0.77 |
|                  | 畑             | (12)<br>30 | (0.9)<br>1.04  | (11)<br>31 | (0.82)<br>1.23 | (12)<br>31 | (0.54)<br>1.01 | (21)<br>24 | (3.38)<br>0.94 | (40)<br>45 | (2.66)<br>1.11 | (15)<br>21 | (2.85)<br>1.72 |
|                  | 転用農地計         | (13)<br>41 | (0.96)<br>1.54 | (12)<br>37 | (0.83)<br>1.95 | (13)<br>39 | (0.62)<br>1.49 | (23)<br>33 | (3.43)<br>1.20 | (40)<br>68 | (2.66)<br>1.65 | (16)<br>30 | (2.87)<br>2.49 |
| 利<br>用<br>区<br>分 | 住宅用地          | (8)<br>20  | (0.20)<br>0.56 | (4)<br>20  | (0.11)<br>0.73 | (7)<br>23  | (0.22)<br>0.6  | (8)<br>20  | (0.24)<br>0.54 | (10)<br>39 | (0.40)<br>0.78 | (3)<br>14  | (0.07)<br>0.25 |
|                  | 工鉱業用地         | 6          | 0.56           | -          | -              | 1          | 0.07           | -          | -              | 3          | 0.11           | 8          | 0.84           |
|                  | 学校用地          | -          | -              | -          | -              | -          | -              | -          | -              | -          | -              | -          | -              |
|                  | 公園・運動場<br>等用地 | -          | -              | -          | -              | -          | -              | -          | -              | -          | -              | -          | -              |
|                  | 鉄道・道水<br>路用地  | -          | (0.01)         | -          | -              | -          | -              | 1          | 0.01           | -          | -              | 1          | 0.02           |
|                  | その他<br>(植林を含) | (5)<br>21  | (0.75)<br>0.98 | (8)<br>17  | (0.72)<br>1.22 | (5)<br>15  | (0.41)<br>0.82 | (15)<br>12 | (3.19)<br>0.65 | (30)<br>26 | (2.26)<br>0.76 | (13)<br>7  | (2.80)<br>1.38 |

注: 農地法4.5条の規定による転用許可  
非農地証明による転用及び公共用地等転用( )書き

(資料: 農業委員会 農地移動実態調査  
土地管理情報収集分析調査)

5. 気 象

(1) 大月の気象

観測所位置 (北緯 35°36.5 東経 138°56.3 海拔 364 ㍎)

| 平成19年   | 降 水 量 (mm) |           | 気 温 (°C) |      |      |      |      |      |      | 風 速 (m/s) |     | 不照日数<br>(0.1h) | 日照時間<br>(h) |         |
|---------|------------|-----------|----------|------|------|------|------|------|------|-----------|-----|----------------|-------------|---------|
|         | 合 計        | 最 大<br>mm | 平 均      |      |      | 極    |      |      |      | 平 均       | 最 大 |                |             |         |
|         |            |           | 起 日      | 日最高  | 日最低  | 平 均  | 最 高  | 起 日  | 最 低  |           |     | 起 日            |             |         |
| 1月      | 47         | 37        | 6        | 9.1  | -1.9 | 2.8  | 15.4 | 31   | -4.8 | 15        | 1.2 | 6              | 4           | 153.9   |
| 2月      | 29         | 21        | 18       | 11.6 | -0.8 | 4.8  | 16.8 | 14   | -5.2 | 3         | 1.5 | 6              | 1           | 168.8   |
| 3月      | 45         | 13        | 25       | 14.7 | 1.3  | 7.7  | 23.4 | 29   | -3.7 | 9         | 1.6 | 6              | 1           | 207.3   |
| 4月      | 106        | 20        | 17       | 17.0 | 5.3  | 10.9 | 27.3 | 30   | -0.2 | 5         | 1.1 | 6              | 7           | 159.9   |
| 5月      | 99         | 20        | 25       | 24.0 | 10.5 | 16.8 | 30.5 | 26   | 5.5  | 12        | 1.1 | 6              | 3           | 212.8   |
| 6月      | 51         | 12        | 24       | 26.4 | 15.7 | 20.5 | 32.7 | 21   | 10.6 | 4         | 0.8 | 4              | 4           | 147.2   |
| 7月      | 292        | 77        | 14       | 26.5 | 19.2 | 22.2 | 33.6 | 28   | 17.2 | 19        | 0.4 | 3              | 11          | 67.7    |
| 8月      | 49         | 22        | 23       | 32.5 | 20.7 | 26.0 | 37.7 | 16   | 17.0 | 1         | 0.9 | 5              | 3           | 220.9   |
| 9月      | 493        | 281       | 6        | 27.1 | 18.4 | 22.1 | 33.0 | 7    | 13.3 | 30        | 0.7 | 5              | 9           | 115.4   |
| 10月     | 93         | 59        | 27       | 20.0 | 11.6 | 15.2 | 25.9 | 8    | 5.4  | 21        | 0.6 | 3              | 8           | 116.2   |
| 11月     | 26         | 16        | 10       | 14.7 | 4.9  | 9.1  | 20.2 | 13   | -2.1 | 24        | 0.9 | 4              | 7           | 128.7   |
| 12月     | 57         | 22        | 29       | 11.0 | -1.0 | 4.0  | 15.5 | 7    | -4.2 | 27        | 1.3 | 5              | 1           | 156.1   |
| 合計・平均・極 | 1387       | 281       | 9/6      | 19.6 | 8.7  | 13.5 | 37.7 | 8/16 | -5.2 | 2/3       | 1.0 | 6              | 59          | 1,854.9 |

注：「\*」は、月の極値が月中に2つ以上現れた場合を示す。

(資料：甲府地方気象台)

## (2) 平均気温及び降水量分布図

### 年平均気温分布図

(平成19年)

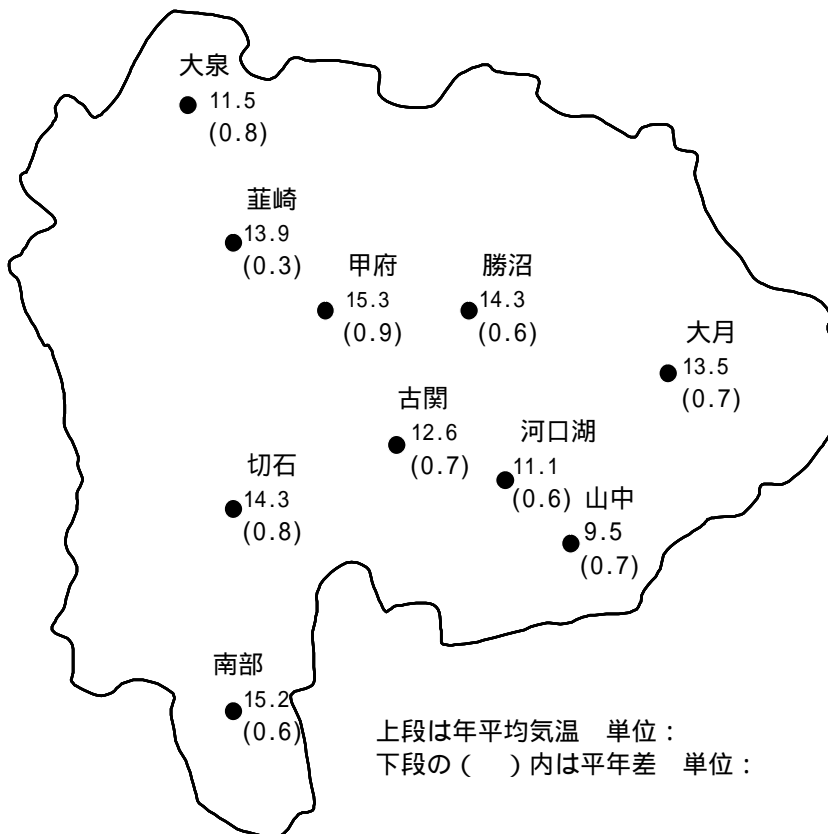
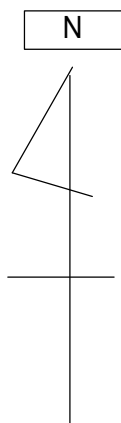

### 年降水量分布図

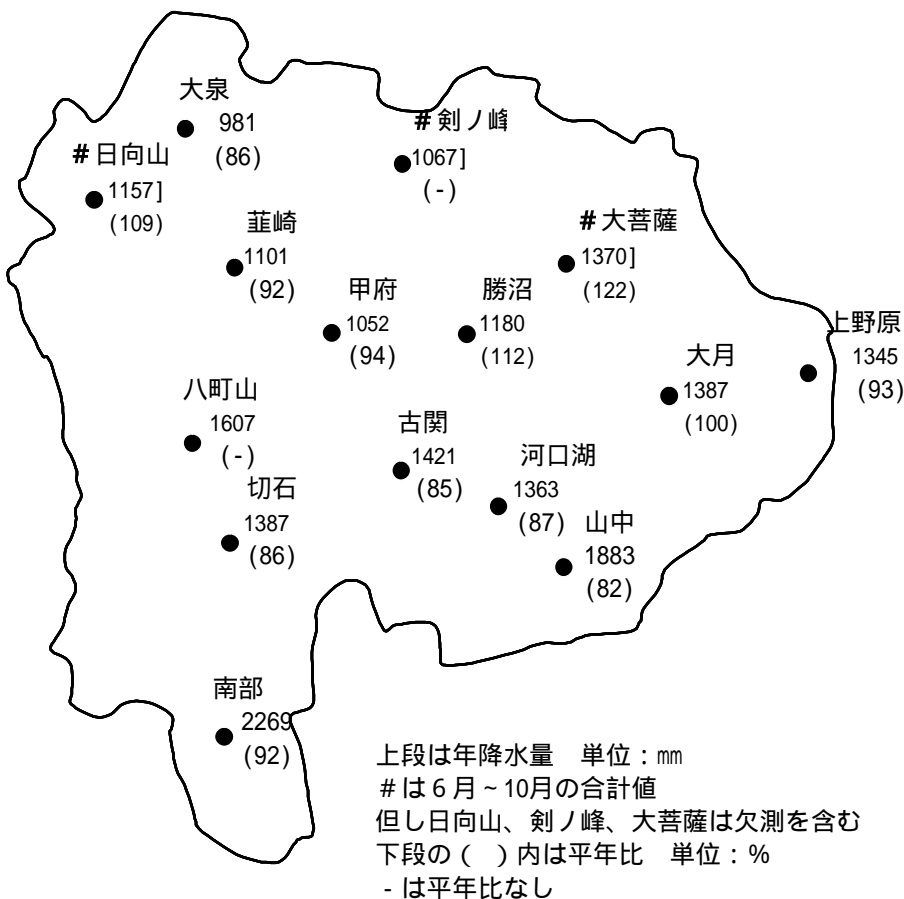

(資料：甲府地方気象台)

(3) 平均気温の推移

(単位: )

| 年次 | 月 | 1月  | 2   | 3   | 4    | 5    | 6    | 7    | 8    | 9    | 10   | 11   | 12  | 全年   |
|----|---|-----|-----|-----|------|------|------|------|------|------|------|------|-----|------|
|    | 9 |     | 1.6 | 3.1 | 7.4  | 12.2 | 17.0 | 20.5 | 24.1 | 25.0 | 20.5 | 13.6 | 9.8 | 4.7  |
| 10 |   | 0.9 | 3.2 | 7.0 | 14.3 | 18.8 | 19.8 | 23.5 | 24.8 | 21.6 | 16.9 | 9.0  | 4.3 | 13.7 |
| 11 |   | 1.9 | 2.3 | 7.2 | 11.9 | 17.0 | 20.5 | 23.8 | 25.3 | 22.9 | 15.5 | 9.7  | 3.7 | 13.5 |
| 12 |   | 3.4 | 2.0 | 6.1 | 11.4 | 17.8 | 20.4 | 24.8 | 25.4 | 21.4 | 15.4 | 9.6  | 4.1 | 13.5 |
| 13 |   | 0.2 | 2.5 | 6.6 | 12.4 | 17.0 | 20.8 | 26.4 | 23.6 | 19.9 | 14.6 | 8.0  | 3.4 | 13.0 |
| 14 |   | 2.6 | 3.6 | 8.8 | 13.7 | 16.1 | 19.3 | 26.2 | 25.6 | 19.8 | 14.8 | 6.9  | 3.1 | 13.4 |
| 15 |   | 1.0 | 3.0 | 5.4 | 12.7 | 16.2 | 20.8 | 21.1 | 23.9 | 21.4 | 13.8 | 11.2 | 4.7 | 12.9 |
| 16 |   | 1.5 | 4.3 | 6.5 | 13.8 | 17.9 | 21.7 | 26.0 | 24.3 | 22.2 | 14.2 | 11.0 | 5.5 | 14.1 |
| 17 |   | 1.3 | 2.5 | 5.6 | 12.7 | 15.7 | 21.5 | 23.8 | 25.5 | 21.7 | 15.8 | 8.0  | 1.6 | 13.0 |
| 18 |   | 1.1 | 3.3 | 6.5 | 11.3 | 16.8 | 20.4 | 23.6 | 24.9 | 20.7 | 16.1 | 10.1 | 5.0 | 13.3 |
| 19 |   | 2.8 | 4.8 | 7.7 | 10.9 | 16.8 | 20.5 | 22.2 | 26.0 | 22.1 | 15.2 | 9.1  | 4.0 | 13.5 |

注: 「 ) 」は、値に欠測を含んでいることを示す。

(資料: 甲府地方気象台)

(4) 最高気温(極)の推移

(単位: )

| 年次 | 月 | 1月    | 2    | 3     | 4    | 5    | 6    | 7    | 8    | 9    | 10   | 11    | 12   | 全年   |        |
|----|---|-------|------|-------|------|------|------|------|------|------|------|-------|------|------|--------|
|    |   |       |      |       |      |      |      |      |      |      |      |       |      | 最高極  | 月日     |
| 9  |   | 15.2  | 19.1 | 24.7  | 28.1 | 33.7 | 36.5 | 37.0 | 36.5 | 33.4 | 26.0 | 22.6  | 15.7 | 37.0 | 7月5日   |
| 10 |   | 12.4* | 21.0 | 27.4  | 28.7 | 31.0 | 31.9 | 36.6 | 35.1 | 32.9 | 30.5 | 22.6  | 17.3 | 36.6 | 7月3日   |
| 11 |   | 14.1  | 19.3 | 20.6* | 24.2 | 33.1 | 32.4 | 35.2 | 34.9 | 34.0 | 29.0 | 25.0  | 16.2 | 35.2 | 7月29日  |
| 12 |   | 16.1  | 12.6 | 18.6  | 24.3 | 31.5 | 33.6 | 37.1 | 35.5 | 35.6 | 27.4 | 21.1) | 18.9 | 37.1 | 7月22日  |
| 13 |   | 11.1  | 18.3 | 21.4  | 24.2 | 31.8 | 34.2 | 37.8 | 34.8 | 30.1 | 27.0 | 22.3  | 14.5 | 37.8 | 7月13日  |
| 14 |   | 19.7  | 17.8 | 22.9  | 28.6 | 29.9 | 31.4 | 36.3 | 36.3 | 32.8 | 29.2 | 21.4  | 16.1 | 36.3 | 8月11日* |
| 15 |   | 14.4  | 15.4 | 20.5  | 29.6 | 29.2 | 33.4 | 33.2 | 37.5 | 34.3 | 28.1 | 23.3  | 17.7 | 37.5 | 8月23日  |
| 16 |   | 13.7  | 20.8 | 23.1  | 32.8 | 32.4 | 34.4 | 38.1 | 36.2 | 33.1 | 27.5 | 22.0  | 24.1 | 38.1 | 7月20日  |
| 17 |   | 15.7  | 14.6 | 20.2  | 31.8 | 27.6 | 35.9 | 35.3 | 34.8 | 33.6 | 33.7 | 21.4  | 12.7 | 35.9 | 6月28日  |
| 18 |   | 14.8  | 19.6 | 19.9  | 25.6 | 32.5 | 31.5 | 35.0 | 35.3 | 33.2 | 25.8 | 21.9  | 17.0 | 35.3 | 8月4日   |
| 19 |   | 15.4  | 16.8 | 23.4  | 27.3 | 30.5 | 32.7 | 33.6 | 37.7 | 33.0 | 25.9 | 20.2  | 15.5 | 37.7 | 8月16日  |

注: 「 ) 」は、値に欠測を含んでいることを示す。

(資料: 甲府地方気象台)

注: 「 \* 」は、月の極値が月中に2つ以上現れた場合を示す。

(5) 最低気温(極)の推移

(単位: °C)

| 年次 | 月 | 1月   | 2    | 3     | 4    | 5   | 6    | 7    | 8    | 9    | 10  | 11    | 12    | 全 年  |        |
|----|---|------|------|-------|------|-----|------|------|------|------|-----|-------|-------|------|--------|
|    |   |      |      |       |      |     |      |      |      |      |     |       |       | 最低極  | 月 日    |
| 9  |   | -6.3 | -8.5 | -3.0* | 0.0  | 4.2 | 10.3 | 16.1 | 16.5 | 9.8  | 0.7 | -0.4  | -4.6  | -8.5 | 2月23日  |
| 10 |   | -8.6 | -5.7 | -3.9  | -0.5 | 9.5 | 11.6 | 15.4 | 18.6 | 13.4 | 7.1 | -1.5  | -3.1  | -8.6 | 1月25日  |
| 11 |   | -6.7 | -7.6 | -3.1  | -1.7 | 2.9 | 10.6 | 12.8 | 18.9 | 15.4 | 3.6 | -0.2  | -5.0* | -7.6 | 2月14日  |
| 12 |   | -6.4 | -6.1 | -5.8  | -0.7 | 6.4 | 10.9 | 15.5 | 19.1 | 10.6 | 5.7 | -2.1) | -4.7* | -6.4 | 1月28日  |
| 13 |   | -9.6 | -6.8 | -5.8  | -3.9 | 6.0 | 10.6 | 17.9 | 17.6 | 5.5  | 5.8 | -2.0  | -4.4  | -9.6 | 1月16日  |
| 14 |   | -5.9 | -5.4 | -3.2  | 1.9  | 5.7 | 10.6 | 18.9 | 14.5 | 8.8  | 0.7 | -2.3  | -6.0  | -6   | 12月28日 |
| 15 |   | -7.6 | -5.7 | -4.5  | -0.8 | 5.3 | 8.6  | 16.2 | 16.4 | 9.2  | 4.2 | 0.2   | -4.5  | -7.6 | 1月7日   |
| 16 |   | -8.7 | -6.2 | -6.2  | 0.4  | 7.9 | 8.0  | 16.6 | 16.5 | 13.2 | 1.9 | 1.0   | -3.7  | -8.7 | 1月23日  |
| 17 |   | -8.1 | -6.8 | -4.9  | -1.0 | 4.9 | 11.0 | 17.4 | 17.5 | 10.9 | 6.5 | -1.8  | -6.9  | -8.1 | 1月2日   |
| 18 |   | -8.7 | -8.2 | -5    | -1.8 | 5.7 | 13.4 | 17.8 | 18.2 | 11.7 | 6.8 | -0.6  | -4.3  | -8.7 | 1月9日   |
| 19 |   | -4.8 | -5.2 | -3.7  | -0.2 | 5.5 | 10.6 | 17.2 | 17.0 | 13.3 | 5.4 | -2.1  | -4.2  | -5.2 | 2月3日   |

注: 「 ) 」は、値に欠測を含んでいることを示す。 (資料: 甲府地方気象台)  
 「 \* 」は、月の極値が月中に2つ以上現れた場合を示す。

(6) 降水量の推移

(単位: mm)

| 年次 | 月 | 1月  | 2   | 3   | 4   | 5   | 6   | 7   | 8   | 9   | 10  | 11  | 12  | 全 年   | 日最大降水量 |        |
|----|---|-----|-----|-----|-----|-----|-----|-----|-----|-----|-----|-----|-----|-------|--------|--------|
|    |   |     |     |     |     |     |     |     |     |     |     |     |     |       | 極 値    | 月 日    |
| 9  |   | 40  | 26  | 71  | 88  | 100 | 206 | 159 | 22  | 118 | 17  | 138 | 30  | 1,015 | 110    | 6月20日  |
| 10 |   | 143 | 114 | 68  | 192 | 102 | 170 | 187 | 441 | 514 | 201 | 1   | 48  | 2,181 | 202    | 8月28日  |
| 11 |   | 18  | 25  | 92  | 143 | 85  | 232 | 205 | 361 | 184 | 87  | 16  | 0   | 1,498 | 219    | 8月14日  |
| 12 |   | 48  | 0   | 71  | 115 | 48  | 180 | 177 | 101 | 178 | 135 | 139 | 6   | 1,198 | 58     | 11月2日  |
| 13 |   | 143 | 21  | 93  | 29  | 147 | 132 | 29  | 270 | 423 | 215 | 87  | 22  | 1,611 | 227    | 9月10日  |
| 14 |   | 142 | 24  | 52  | 41  | 87  | 121 | 201 | 292 | 140 | 203 | 20  | 79  | 1,402 | 198    | 8月19日  |
| 15 |   | 101 | 24  | 140 | 99  | 197 | 85  | 268 | 308 | 142 | 121 | 191 | 38  | 1,714 | 106    | 7月25日  |
| 16 |   | 14  | 17  | 92  | 50  | 123 | 160 | 200 | 96  | 133 | 643 | 101 | 81  | 1,710 | 186    | 10月20日 |
| 17 |   | 75  | 48  | 52  | 52  | 73  | 129 | 233 | 114 | 96  | 161 | 22  | 4   | 1,059 | 99     | 7月26日  |
| 18 |   | 42  | 130 | 77  | 81  | 100 | 96  | 141 | 141 | 123 | 207 | 92  | 123 | 1,353 | 98     | 12月26日 |
| 19 |   | 47  | 29  | 45  | 106 | 99  | 51  | 292 | 49  | 493 | 93  | 26  | 57  | 1,387 | 281    | 9月6日   |

注: 「 ) 」は、値に欠測を含んでいることを示す。 (資料: 甲府地方気象台)

(7) 月別平均気温(平成19年)

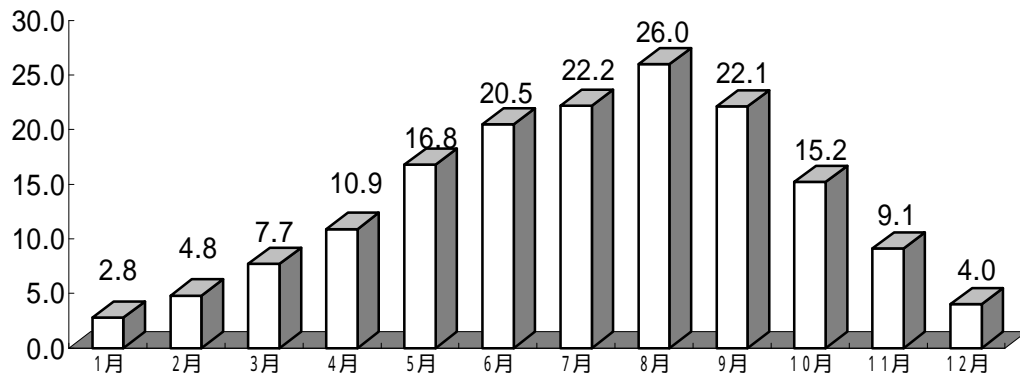

(8) 月別降水量(平成19年)

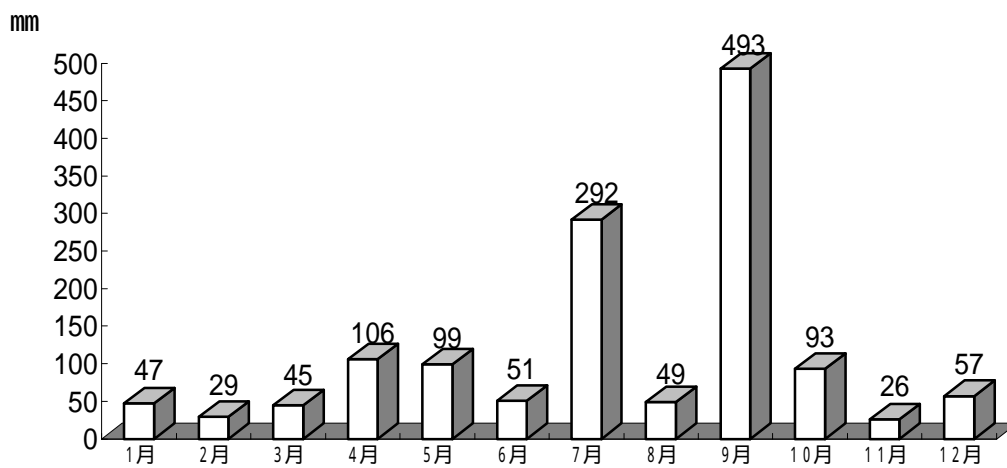

人

口

## 1.人口及び世帯数の推移

| 年次  | 世帯数    | 人 口    |        |        | 摘 要     |
|-----|--------|--------|--------|--------|---------|
|     |        | 総 数    | 男      | 女      |         |
| 5 1 | 8,933  | 36,531 | 17,754 | 18,777 | 10月1日現在 |
| 5 2 | 8,937  | 36,222 | 17,614 | 18,608 | "       |
| 5 3 | 9,170  | 36,164 | 17,566 | 18,598 | "       |
| 5 4 | 9,199  | 35,908 | 17,460 | 18,448 | "       |
| 5 5 | 9,280  | 35,765 | 17,385 | 18,380 | "       |
| 5 6 | 9,355  | 35,680 | 17,385 | 18,295 | "       |
| 5 7 | 9,401  | 35,600 | 17,358 | 18,242 | "       |
| 5 8 | 9,473  | 35,526 | 17,356 | 18,170 | "       |
| 5 9 | 9,534  | 35,330 | 17,236 | 18,094 | "       |
| 6 0 | 9,576  | 35,160 | 17,127 | 18,033 | "       |
| 6 1 | 9,736  | 35,199 | 17,175 | 18,024 | "       |
| 6 2 | 9,894  | 35,292 | 17,212 | 18,080 | "       |
| 6 3 | 10,038 | 35,277 | 17,244 | 18,033 | "       |
| 元   | 10,170 | 35,265 | 17,246 | 18,019 | "       |
| 2   | 10,290 | 35,230 | 17,250 | 17,980 | "       |
| 3   | 10,423 | 35,187 | 17,247 | 17,940 | "       |
| 4   | 10,514 | 35,115 | 17,254 | 17,861 | "       |
| 5   | 10,597 | 34,981 | 17,134 | 17,847 | "       |
| 6   | 10,745 | 34,947 | 17,116 | 17,831 | "       |
| 7   | 10,779 | 34,768 | 17,044 | 17,724 | "       |
| 8   | 10,810 | 34,602 | 16,941 | 17,661 | "       |
| 9   | 10,830 | 34,271 | 16,778 | 17,493 | "       |
| 1 0 | 10,865 | 33,990 | 16,629 | 17,361 | "       |
| 1 1 | 10,841 | 33,622 | 16,478 | 17,144 | "       |
| 1 2 | 10,862 | 33,214 | 16,296 | 16,918 | "       |
| 1 3 | 10,828 | 32,854 | 16,111 | 16,743 | "       |
| 1 4 | 10,821 | 32,433 | 15,889 | 16,544 | "       |
| 1 5 | 10,826 | 32,077 | 15,692 | 16,385 | "       |
| 1 6 | 10,860 | 31,674 | 15,489 | 16,185 | "       |
| 1 7 | 10,815 | 31,217 | 15,262 | 15,955 | "       |
| 1 8 | 10,877 | 30,824 | 15,055 | 15,769 | "       |
| 1 9 | 10,887 | 30,348 | 14,856 | 15,492 | "       |
| 2 0 | 10,862 | 29,765 | 14,551 | 15,214 | "       |

(資料：住民基本台帳)

## 2.地区別人口・世帯数

(平成20年10月1日現在)

| 地 区 別 | 世 帯 数  | 人 口    |        |        |
|-------|--------|--------|--------|--------|
|       |        | 総 数    | 男      | 女      |
| 笹 子 町 | 419    | 1,207  | 590    | 617    |
| 初 狩 町 | 799    | 2,244  | 1,084  | 1,160  |
| 大 月 町 | 2,711  | 6,777  | 3,269  | 3,508  |
| 賑 岡 町 | 1,405  | 4,095  | 2,012  | 2,083  |
| 七 保 町 | 1,543  | 4,511  | 2,236  | 2,275  |
| 猿 橋 町 | 2,040  | 5,643  | 2,767  | 2,876  |
| 富 浜 町 | 1,512  | 4,105  | 2,036  | 2,069  |
| 梁 川 町 | 433    | 1,183  | 557    | 626    |
| 合 計   | 10,862 | 29,765 | 14,551 | 15,214 |

(資料：市民生活課)

人 口 11

3.人口動態  
(1)人口動態の推移

| 年 度 | 自 然 動 態 |     |     |      |      | 社 会 動 態 |      |      | 差引増減 |
|-----|---------|-----|-----|------|------|---------|------|------|------|
|     | 出 生     |     | 死 亡 |      | 自然増加 | 転 入     | 転 出  | 社会増加 |      |
|     | 実 数     | 率   | 実 数 | 率    |      |         |      |      |      |
| 4   | 301     | 8.6 | 308 | 8.8  | 7    | 1162    | 1199 | 37   | 44   |
| 5   | 296     | 8.4 | 270 | 7.7  | 26   | 1058    | 1263 | 205  | 179  |
| 6   | 316     | 9.1 | 294 | 8.5  | 22   | 1113    | 1286 | 173  | 151  |
| 7   | 296     | 8.5 | 288 | 8.3  | 8    | 1066    | 1166 | 100  | 92   |
| 8   | 269     | 7.8 | 271 | 7.8  | 2    | 1032    | 1291 | 259  | 261  |
| 9   | 284     | 8.3 | 278 | 8.1  | 6    | 919     | 1199 | 280  | 274  |
| 10  | 259     | 7.6 | 319 | 9.3  | 60   | 944     | 1231 | 287  | 347  |
| 11  | 232     | 6.9 | 320 | 9.5  | 88   | 871     | 1202 | 331  | 419  |
| 12  | 237     | 7.1 | 309 | 9.3  | 72   | 836     | 1177 | 341  | 413  |
| 13  | 214     | 6.5 | 317 | 9.7  | 103  | 850     | 1095 | 245  | 348  |
| 14  | 193     | 6.0 | 306 | 9.5  | 113  | 760     | 1003 | 243  | 356  |
| 15  | 205     | 6.4 | 316 | 9.9  | 111  | 734     | 1043 | 309  | 420  |
| 16  | 182     | 5.9 | 342 | 11.0 | 160  | 707     | 965  | 258  | 418  |
| 17  | 179     | 5.8 | 345 | 11.2 | 166  | 642     | 980  | 338  | 504  |
| 18  | 169     | 5.5 | 354 | 11.6 | 185  | 699     | 909  | 210  | 395  |
| 19  | 147     | 4.8 | 348 | 11.4 | 201  | 553     | 934  | 381  | 582  |

注:出生、死亡率は人口1,000人当たり

(資料:市民生活課)

(2)社会動態の推移

(平成17年度)

| 地区別       | 区分 | 転 入 |     |     | 転 出 |     |     | 社 会 増 減 |     |     |
|-----------|----|-----|-----|-----|-----|-----|-----|---------|-----|-----|
|           |    | 総 数 | 男   | 女   | 総 数 | 男   | 女   | 総 数     | 男   | 女   |
| 総 数       |    | 553 | 293 | 260 | 785 | 416 | 369 | 275     | 144 | 131 |
| 県 内 合 計   |    | 246 | 118 | 128 | 323 | 165 | 158 | 120     | 68  | 52  |
| 甲 府 市     |    | 40  | 22  | 18  | 40  | 22  | 18  | 0       | 0   | 0   |
| 富 士 吉 田 市 |    | 13  | 4   | 9   | 19  | 10  | 9   | 6       | 6   | 0   |
| 甲 州 市     |    | 6   | 3   | 3   | 8   | 5   | 3   | 2       | 2   | 0   |
| 都 留 市     |    | 66  | 32  | 34  | 86  | 37  | 49  | 20      | 5   | 15  |
| 上 野 原 市   |    | 43  | 21  | 22  | 67  | 20  | 47  | 24      | 1   | 25  |
| 北 都 留 郡   |    | 2   | 1   | 1   | 8   | 4   | 4   | 6       | 3   | 3   |
| そ の 他 県 内 |    | 76  | 35  | 41  | 162 | 87  | 75  | 86      | 52  | 34  |
| 県 外 合 計   |    | 307 | 175 | 132 | 462 | 251 | 211 | 155     | 76  | 79  |
| 東 京 都     |    | 160 | 94  | 66  | 238 | 122 | 116 | 78      | 28  | 50  |
| 神 奈 川 県   |    | 47  | 21  | 26  | 77  | 41  | 36  | 30      | 20  | 10  |
| 埼 玉 県     |    | 18  | 14  | 4   | 25  | 15  | 10  | 7       | 1   | 6   |
| 千 葉 県     |    | 13  | 7   | 6   | 14  | 10  | 4   | 1       | 3   | 2   |
| 長 野 県     |    | 20  | 11  | 9   | 11  | 3   | 8   | 9       | 8   | 1   |
| 静 岡 県     |    | 10  | 6   | 4   | 25  | 16  | 9   | 15      | 10  | 5   |
| そ の 他 の 県 |    | 39  | 22  | 17  | 72  | 44  | 28  | 33      | 22  | 11  |

(資料:常住人口調査)

(平成18年度)

| 地区別 | 区分    | 転 入 |     |     | 転 出 |     |     | 社 会 増 減 |    |     |
|-----|-------|-----|-----|-----|-----|-----|-----|---------|----|-----|
|     |       | 総 数 | 男   | 女   | 総 数 | 男   | 女   | 総 数     | 男  | 女   |
| 総   | 数     | 749 | 397 | 352 | 964 | 478 | 486 | 215     | 81 | 134 |
|     | 県内合計  | 327 | 163 | 164 | 389 | 197 | 192 | 62      | 34 | 28  |
|     | 甲府市   | 42  | 19  | 23  | 60  | 31  | 29  | 18      | 12 | 6   |
|     | 富士吉田市 | 38  | 20  | 18  | 27  | 14  | 13  | 11      | 6  | 5   |
|     | 甲州市   | 10  | 5   | 5   | 10  | 6   | 4   | 0       | 1  | 1   |
|     | 都留市   | 93  | 43  | 50  | 128 | 63  | 65  | 35      | 20 | 15  |
|     | 上野原市  | 26  | 11  | 15  | 40  | 20  | 20  | 14      | 9  | 5   |
|     | 北都留郡  | 9   | 3   | 6   | 7   | 2   | 5   | 2       | 1  | 1   |
|     | その他県内 | 109 | 62  | 47  | 117 | 61  | 56  | 8       | 1  | 9   |
|     | 県外合計  | 422 | 234 | 188 | 575 | 281 | 294 | 153     | 47 | 106 |
|     | 東京都   | 166 | 89  | 77  | 289 | 131 | 158 | 123     | 42 | 81  |
|     | 神奈川県  | 54  | 33  | 21  | 81  | 41  | 40  | 27      | 8  | 19  |
|     | 埼玉県   | 18  | 11  | 7   | 23  | 13  | 10  | 5       | 2  | 3   |
|     | 千葉県   | 19  | 10  | 9   | 28  | 12  | 16  | 9       | 2  | 7   |
|     | 長野県   | 23  | 12  | 11  | 12  | 9   | 3   | 11      | 3  | 8   |
|     | 静岡県   | 17  | 11  | 6   | 21  | 10  | 11  | 4       | 1  | 5   |
|     | その他の県 | 125 | 68  | 57  | 121 | 65  | 56  | 4       | 3  | 1   |

(資料：常住人口調査)

(平成19年度)

| 地区別 | 区分    | 転 入 |     |     | 転 出 |     |     | 社 会 増 減 |     |     |
|-----|-------|-----|-----|-----|-----|-----|-----|---------|-----|-----|
|     |       | 総 数 | 男   | 女   | 総 数 | 男   | 女   | 総 数     | 男   | 女   |
| 総   | 数     | 603 | 327 | 276 | 986 | 480 | 506 | 383     | 153 | 230 |
|     | 県内合計  | 244 | 126 | 118 | 413 | 190 | 223 | 169     | 64  | 105 |
|     | 甲府市   | 36  | 16  | 20  | 52  | 27  | 25  | 16      | 11  | 5   |
|     | 富士吉田市 | 30  | 13  | 17  | 20  | 8   | 12  | 10      | 5   | 5   |
|     | 甲州市   | 9   | 5   | 4   | 14  | 7   | 7   | 5       | 2   | 3   |
|     | 都留市   | 52  | 23  | 29  | 100 | 43  | 57  | 48      | 20  | 28  |
|     | 上野原市  | 34  | 16  | 18  | 60  | 30  | 30  | 26      | 14  | 12  |
|     | 北都留郡  | 4   | 3   | 1   | 3   | 0   | 3   | 1       | 3   | 2   |
|     | その他県内 | 79  | 50  | 29  | 164 | 75  | 89  | 85      | 25  | 60  |
|     | 県外合計  | 359 | 201 | 158 | 573 | 290 | 283 | 214     | 89  | 125 |
|     | 東京都   | 123 | 62  | 61  | 277 | 130 | 147 | 154     | 68  | 86  |
|     | 神奈川県  | 44  | 24  | 20  | 74  | 33  | 41  | 30      | 9   | 21  |
|     | 埼玉県   | 17  | 11  | 6   | 17  | 10  | 7   | 0       | 1   | 1   |
|     | 千葉県   | 20  | 10  | 10  | 32  | 15  | 17  | 12      | 5   | 7   |
|     | 長野県   | 21  | 10  | 11  | 13  | 5   | 8   | 8       | 5   | 3   |
|     | 静岡県   | 15  | 10  | 5   | 17  | 10  | 7   | 2       | 0   | 2   |
|     | その他の県 | 119 | 74  | 45  | 143 | 87  | 56  | 24      | 13  | 11  |

(資料：常住人口調査)

(3) 転入・転出先の状況

■平成17年 ■平成18年 ■平成19年

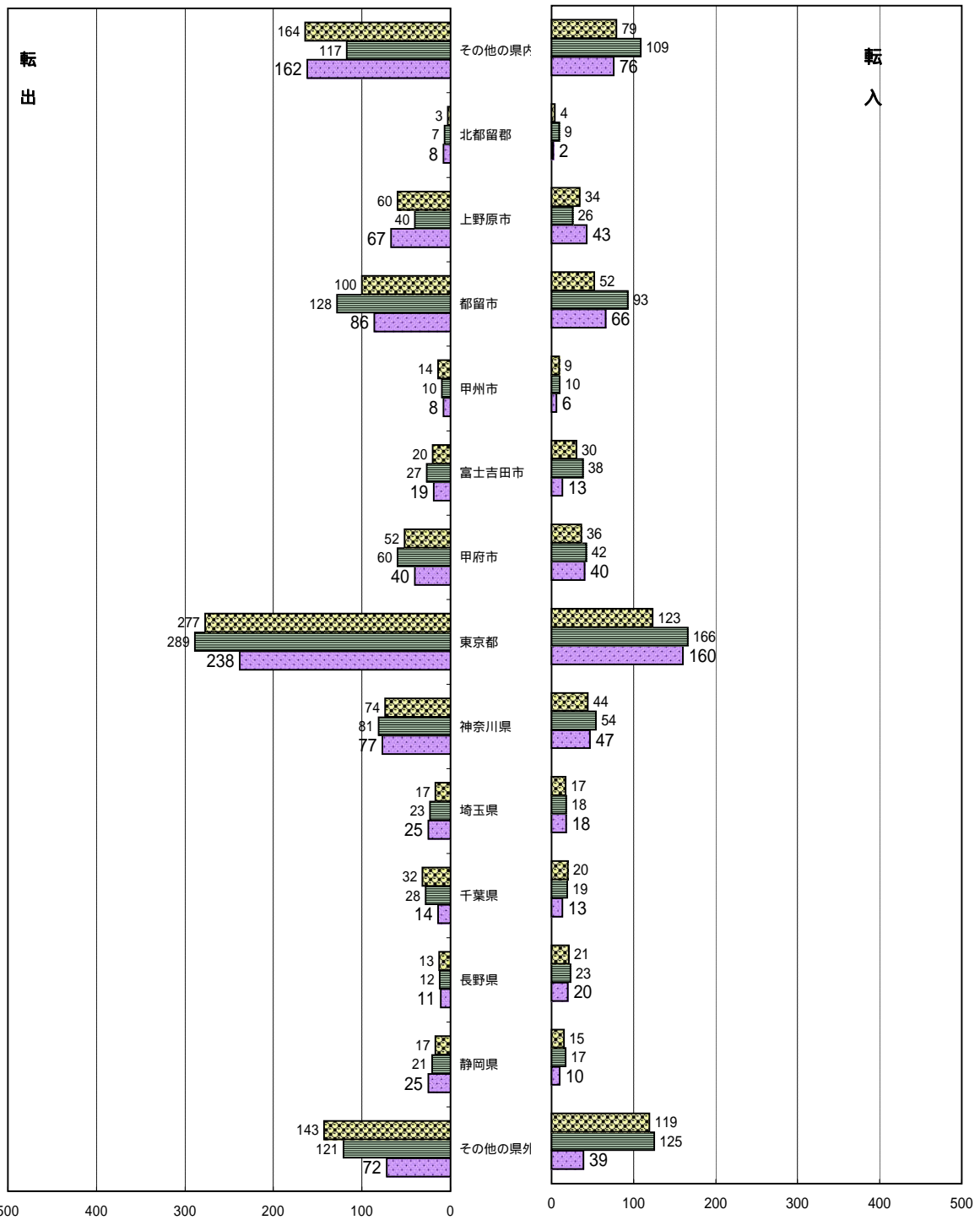

## (4) 地区別人口動態

(平成17年度)

| 地区別 | 自 然 動 態 |    |    |     |     |     |            |      | 社 会 動 態 |     |            |
|-----|---------|----|----|-----|-----|-----|------------|------|---------|-----|------------|
|     | 出 生     |    |    | 死 亡 |     |     | 出生率        | 死亡率  | 転 入     | 転 出 | 差 引<br>増 減 |
|     | 総 数     | 男  | 女  | 総 数 | 男   | 女   | (1,000人当り) |      |         |     |            |
| 総 数 | 179     | 95 | 84 | 347 | 183 | 164 | 5.8        | 11.2 | 642     | 980 | 338        |
| 笹子町 | 2       | 1  | 1  | 13  | 10  | 3   | 1.6        | 10.1 | 19      | 38  | 19         |
| 初狩町 | 10      | 5  | 5  | 27  | 8   | 19  | 4.3        | 11.5 | 44      | 61  | 17         |
| 大月町 | 47      | 29 | 18 | 86  | 46  | 40  | 6.7        | 12.3 | 218     | 303 | 85         |
| 賑岡町 | 33      | 16 | 17 | 44  | 24  | 20  | 7.7        | 10.3 | 86      | 135 | 49         |
| 七保町 | 23      | 13 | 10 | 51  | 27  | 24  | 4.9        | 10.9 | 78      | 105 | 27         |
| 猿橋町 | 33      | 18 | 15 | 65  | 36  | 29  | 5.8        | 11.4 | 94      | 176 | 82         |
| 富浜町 | 25      | 10 | 15 | 43  | 21  | 22  | 5.8        | 9.9  | 85      | 118 | 33         |
| 梁川町 | 6       | 3  | 3  | 18  | 11  | 7   | 4.7        | 14.2 | 18      | 44  | 26         |

(資料：市民生活課)

(平成18年度)

| 地区別 | 自 然 動 態 |    |    |     |     |     |            |      | 社 会 動 態 |     |            |
|-----|---------|----|----|-----|-----|-----|------------|------|---------|-----|------------|
|     | 出 生     |    |    | 死 亡 |     |     | 出生率        | 死亡率  | 転 入     | 転 出 | 差 引<br>増 減 |
|     | 総 数     | 男  | 女  | 総 数 | 男   | 女   | (1,000人当り) |      |         |     |            |
| 総 数 | 169     | 80 | 89 | 354 | 186 | 168 | 5.5        | 11.5 | 699     | 909 | 210        |
| 笹子町 | 4       | 1  | 3  | 20  | 11  | 9   | 3.2        | 15.8 | 18      | 28  | 10         |
| 初狩町 | 14      | 7  | 7  | 35  | 18  | 17  | 6.1        | 15.2 | 51      | 81  | 30         |
| 大月町 | 36      | 16 | 20 | 88  | 49  | 39  | 5.2        | 12.6 | 239     | 244 | 5          |
| 賑岡町 | 23      | 13 | 10 | 35  | 14  | 21  | 5.5        | 8.3  | 91      | 138 | 47         |
| 七保町 | 17      | 7  | 10 | 53  | 25  | 28  | 3.6        | 11.4 | 103     | 109 | 6          |
| 猿橋町 | 41      | 22 | 19 | 55  | 34  | 21  | 7.1        | 9.5  | 114     | 153 | 39         |
| 富浜町 | 24      | 8  | 16 | 44  | 26  | 18  | 5.7        | 10.4 | 72      | 127 | 55         |
| 梁川町 | 10      | 6  | 4  | 24  | 9   | 15  | 8.0        | 19.2 | 11      | 29  | 18         |

(資料：市民生活課)

(4) 地区別人口動態

(平成19年度)

| 地区別 | 自然動態 |    |    |     |     |     |            |      | 社会動態 |     |     |
|-----|------|----|----|-----|-----|-----|------------|------|------|-----|-----|
|     | 出生   |    |    | 死亡  |     |     | 出生率        | 死亡率  | 転入   | 転出  | 差引減 |
|     | 総数   | 男  | 女  | 総数  | 男   | 女   | (1,000人当り) |      |      |     |     |
| 総数  | 147  | 69 | 78 | 348 | 178 | 170 | 4.9        | 11.6 | 553  | 934 | 381 |
| 笹子町 | 2    | 0  | 2  | 15  | 10  | 5   | 1.6        | 12.2 | 7    | 23  | 16  |
| 初狩町 | 11   | 6  | 5  | 37  | 18  | 19  | 4.9        | 16.4 | 41   | 60  | 19  |
| 大月町 | 29   | 15 | 14 | 93  | 47  | 46  | 4.2        | 13.5 | 209  | 289 | 80  |
| 賑岡町 | 24   | 10 | 14 | 44  | 18  | 26  | 5.8        | 10.7 | 70   | 114 | 44  |
| 七保町 | 21   | 13 | 8  | 37  | 20  | 17  | 4.6        | 8.1  | 58   | 126 | 68  |
| 猿橋町 | 36   | 15 | 21 | 46  | 27  | 19  | 6.3        | 8.1  | 78   | 153 | 75  |
| 富浜町 | 19   | 7  | 12 | 51  | 27  | 24  | 4.5        | 12.2 | 72   | 126 | 54  |
| 梁川町 | 5    | 3  | 2  | 25  | 11  | 14  | 4.1        | 20.5 | 18   | 43  | 25  |

(資料：市民生活課)

4. 年齢別老人人口の推移

各年10月1日現在

| 年  | 総人口    | 60歳以上の人口 |        |       |       |       |       | 総人口に対する60歳以上の人口割合(%) |
|----|--------|----------|--------|-------|-------|-------|-------|----------------------|
|    |        | 総数       | 60~64歳 | 65~69 | 70~74 | 75~79 | 80歳以上 |                      |
| 16 | 31,674 | 10,071   | 2,169  | 2,022 | 1,953 | 1,823 | 2,104 | 31.8                 |
| 17 | 31,217 | 10,048   | 2,083  | 1,979 | 1,966 | 1,808 | 2,212 | 32.2                 |
| 18 | 30,824 | 10,053   | 1,958  | 1,959 | 2,018 | 1,788 | 2,330 | 32.6                 |
| 19 | 30,348 | 10,183   | 1,971  | 2,016 | 1,955 | 1,770 | 2,471 | 33.6                 |
| 20 | 29,765 | 10,356   | 2,054  | 2,016 | 1,947 | 1,751 | 2,588 | 34.8                 |

(資料：市民生活課)

5. 幼年・生産・老人人口の推移

各年10月1日現在

| 年  | 総数     |       | 幼年人口(0~14歳) |       | 生産人口(15~64歳) |       | 老人人口(65歳以上) |       |
|----|--------|-------|-------------|-------|--------------|-------|-------------|-------|
|    | 人口     | 割合(%) | 人口          | 割合(%) | 人口           | 割合(%) | 人口          | 割合(%) |
| 16 | 31,674 | 100   | 3,994       | 12.6  | 19,778       | 62.4  | 7,902       | 25.0  |
| 17 | 31,217 | 100   | 3,856       | 12.4  | 19,396       | 62.1  | 7,965       | 25.5  |
| 18 | 30,824 | 100   | 3,706       | 12.0  | 19,023       | 61.7  | 8,095       | 26.3  |
| 19 | 30,348 | 100   | 3,542       | 11.7  | 18,965       | 62.5  | 7,841       | 25.8  |
| 20 | 29,765 | 100   | 3,335       | 11.2  | 18,128       | 60.9  | 8,302       | 27.9  |

(資料：市民生活課)

## 6. 外国人登録者及び登録世帯

(各年度末現在)

| 年 度 | 男   | 女   | 計   | 世 帯 数 |
|-----|-----|-----|-----|-------|
| 1 2 | 99  | 83  | 182 | 147   |
| 1 3 | 102 | 105 | 207 | 157   |
| 1 4 | 85  | 111 | 196 | 159   |
| 1 5 | 94  | 107 | 201 | 163   |
| 1 6 | 93  | 111 | 204 | 163   |
| 1 7 | 93  | 103 | 196 | 149   |
| 1 8 | 96  | 90  | 186 | 141   |
| 1 9 | 92  | 90  | 182 | 144   |

(資料：市民生活課)

## 7. 国籍別外国人登録者の推移

(各年度末現在)

| 年 度 | 総 数 | 韓 国 朝 鮮 | 中 国 | フィリピン | ベトナム | 米 国 | ブラジル | フランス | 英 国 | ド イ ツ |
|-----|-----|---------|-----|-------|------|-----|------|------|-----|-------|
| 1 2 | 182 | 22      | 39  | 17    | 51   | 2   | 21   | 0    | 2   | 1     |
| 1 3 | 207 | 22      | 51  | 27    | 41   | 4   | 32   | 0    | 2   | 1     |
| 1 4 | 196 | 19      | 47  | 44    | 32   | 4   | 18   | 0    | 3   | 1     |
| 1 5 | 201 | 19      | 50  | 39    | 34   | 6   | 21   | 0    | 4   | 1     |
| 1 6 | 204 | 18      | 47  | 49    | 32   | 6   | 23   | 0    | 5   | 1     |
| 1 7 | 196 | 19      | 40  | 49    | 22   | 8   | 33   | 1    | 2   | 1     |
| 1 8 | 186 | 20      | 32  | 49    | 22   | 6   | 33   | 0    | 2   | 1     |
| 1 9 | 182 | 23      | 31  | 46    | 25   | 6   | 31   | 0    | 2   | 1     |

| 年 度 | ガ ー ナ | カ ナ ダ | タ イ | ベ ル ー | イ ラ ン | パ ン グ ァ ー ジ ャ | オ ー ス ト ラ リ ア | イ ン ド ネ シ ア | ポ リ ビ ア | 他・無国籍 |
|-----|-------|-------|-----|-------|-------|---------------|---------------|-------------|---------|-------|
| 1 2 | 0     | 1     | 1   | 1     | 1     | 2             | 7             | 10          | 3       | 1     |
| 1 3 | 2     | 1     | 1   | 2     | 1     | 2             | 7             | 9           | 2       | 0     |
| 1 4 | 0     | 1     | 1   | 2     | 1     | 3             | 6             | 12          | 1       | 1     |
| 1 5 | 0     | 1     | 1   | 2     | 1     | 0             | 5             | 13          | 1       | 3     |
| 1 6 | 0     | 0     | 1   | 2     | 1     | 0             | 3             | 12          | 1       | 3     |
| 1 7 | 0     | 0     | 2   | 2     | 0     | 0             | 3             | 10          | 1       | 3     |
| 1 8 | 0     | 0     | 2   | 1     | 0     | 2             | 0             | 10          | 1       | 5     |
| 1 9 | 0     | 0     | 3   | 1     | 0     | 1             | 0             | 10          | 0       | 2     |

(資料：市民生活課)

8. 移動理由別転入・転出者数の推移

(1) 転 入

| 移 動 理 由           | 平 成 1 6 年 度 |            |            | 平 成 1 7 年 度 |            |            | 平 成 1 8 年 度 |           |           | 平 成 1 9 年 度 |            |            |
|-------------------|-------------|------------|------------|-------------|------------|------------|-------------|-----------|-----------|-------------|------------|------------|
|                   | 総 数         | 男          | 女          | 総 数         | 男          | 女          | 総 数         | 男         | 女         | 総 数         | 男          | 女          |
| 総 構 成 数 比         | 193<br>100% | 97<br>100% | 96<br>100% | 107<br>100% | 58<br>100% | 49<br>100% | 12<br>100%  | 5<br>100% | 7<br>100% | 45<br>100%  | 27<br>100% | 18<br>100% |
| 就 構 成 職 比         | 11<br>5.7   | 7<br>7.2   | 4<br>4.2   | 4<br>3.7    | 3<br>5.2   | 1<br>2.0   | 1<br>8.3    | 0<br>0.0  | 1<br>14.3 | 1<br>2.2    | 1<br>3.7   | 0<br>0.0   |
| 就 学 ・ 卒 業 比       | 14<br>7.3   | 7<br>7.2   | 7<br>7.3   | 11<br>10.3  | 5<br>8.6   | 6<br>12.2  | 2<br>16.7   | 1<br>20.0 | 1<br>14.3 | 3<br>6.7    | 1<br>3.7   | 2<br>11.1  |
| 転 構 成 勤 比         | 26<br>13.5  | 19<br>19.6 | 7<br>7.3   | 20<br>18.7  | 15<br>25.9 | 5<br>10.2  | 3<br>25.0   | 2<br>40.0 | 1<br>14.3 | 12<br>26.7  | 10<br>37.0 | 2<br>11.1  |
| 転 業 ・ 転 職 比       | 13<br>6.7   | 12<br>12.4 | 1<br>1.0   | 9<br>8.4    | 8<br>13.8  | 1<br>2.0   | 0<br>0.0    | 0<br>0.0  | 0<br>0.0  | 4<br>8.9    | 3<br>11.1  | 1<br>5.6   |
| 廃 業 ・ 退 職 比       | 7<br>3.6    | 6<br>6.2   | 1<br>1.0   | 6<br>5.6    | 3<br>5.2   | 3<br>6.1   | 0<br>0.0    | 0<br>0.0  | 0<br>0.0  | 1<br>2.2    | 1<br>3.7   | 0<br>0.0   |
| 縁 組 関 係 比         | 23<br>11.9  | 5<br>5.2   | 18<br>18.8 | 9<br>8.4    | 0<br>0.0   | 9<br>18.4  | 0<br>0.0    | 0<br>0.0  | 0<br>0.0  | 6<br>13.3   | 1<br>3.7   | 5<br>27.8  |
| 住 宅 事 情 比         | 29<br>15.0  | 18<br>18.6 | 11<br>11.5 | 12<br>11.2  | 10<br>17.2 | 2<br>4.1   | 1<br>8.3    | 1<br>20.0 | 0<br>0.0  | 7<br>15.6   | 3<br>11.1  | 4<br>22.2  |
| 交 通 事 情 比         | 2<br>1.0    | 2<br>2.1   | 0<br>0.0   | 1<br>0.9    | 0<br>0.0   | 1<br>2.0   | 2<br>16.7   | 1<br>20.0 | 1<br>14.3 | 0<br>0.0    | 0<br>0.0   | 0<br>0.0   |
| 福 祉 施 設 入 所 比     | 1<br>0.5    | 1<br>1.0   | 0<br>0.0   | 1<br>0.9    | 1<br>1.7   | 0<br>0.0   | 0<br>0.0    | 0<br>0.0  | 0<br>0.0  | 0<br>0.0    | 0<br>0.0   | 0<br>0.0   |
| そ の 他 比           | 18<br>9.3   | 9<br>9.3   | 9<br>9.4   | 12<br>11.2  | 7<br>12.1  | 5<br>10.2  | 1<br>8.3    | 0<br>0.0  | 1<br>14.3 | 6<br>13.3   | 3<br>11.1  | 3<br>16.7  |
| 主 因 者 に 伴 う も の 比 | 49<br>25.4  | 11<br>11.3 | 38<br>39.6 | 22<br>20.6  | 6<br>10.3  | 16<br>32.7 | 2<br>16.7   | 0<br>0.0  | 2<br>28.6 | 5<br>11.1   | 4<br>14.8  | 1<br>5.6   |

(資料：常住人口(乙)調査)

(2) 転 出

| 移動理由                  | 平成 16 年度    |             |             | 平成 17 年度    |             |             | 平成 18 年度    |             |             | 平成 19 年度    |             |             |
|-----------------------|-------------|-------------|-------------|-------------|-------------|-------------|-------------|-------------|-------------|-------------|-------------|-------------|
|                       | 総数          | 男           | 女           | 総数          | 男           | 女           | 総数          | 男           | 女           | 総数          | 男           | 女           |
| 総 構 成 数 比             | 501<br>100% | 263<br>100% | 238<br>100% | 393<br>100% | 205<br>100% | 188<br>100% | 265<br>100% | 128<br>100% | 137<br>100% | 212<br>100% | 108<br>100% | 104<br>100% |
| 就 構 成 職 比             | 70<br>14.0  | 43<br>16.3  | 27<br>11.3  | 60<br>15.3  | 32<br>15.6  | 28<br>14.9  | 19<br>7.2   | 10<br>7.8   | 9<br>6.6    | 13<br>6.1   | 7<br>6.5    | 6<br>5.8    |
| 就 学 ・ 卒 業 比           | 21<br>4.2   | 10<br>3.8   | 11<br>4.6   | 17<br>4.3   | 13<br>6.3   | 4<br>2.1    | 9<br>3.4    | 4<br>3.1    | 5<br>3.6    | 1<br>0.5    | 0<br>0.0    | 1<br>1.0    |
| 転 構 成 勤 比             | 78<br>15.6  | 65<br>24.7  | 13<br>5.5   | 55<br>14.0  | 40<br>19.5  | 15<br>8.0   | 44<br>16.6  | 29<br>22.7  | 15<br>10.9  | 43<br>20.3  | 34<br>31.5  | 9<br>8.7    |
| 転 業 ・ 転 職 比           | 27<br>5.3   | 20<br>7.6   | 7<br>2.9    | 29<br>5.3   | 21<br>10.2  | 8<br>4.3    | 21<br>5.3   | 12<br>9.4   | 9<br>6.6    | 12<br>5.3   | 10<br>9.3   | 2<br>1.9    |
| 廃 業 ・ 退 職 比           | 3<br>0.6    | 2<br>0.8    | 1<br>0.4    | 4<br>1.0    | 3<br>1.5    | 1<br>0.5    | 2<br>0.8    | 0<br>0.0    | 2<br>1.5    | 2<br>0.9    | 1<br>0.9    | 1<br>1.0    |
| 縁 組 関 係 比             | 87<br>18.3  | 30<br>11.4  | 57<br>23.9  | 68<br>18.3  | 23<br>11.2  | 45<br>23.9  | 40<br>18.3  | 14<br>10.9  | 26<br>19.0  | 42<br>18.3  | 13<br>12.0  | 29<br>27.9  |
| 住 宅 事 情 比             | 44<br>8.8   | 31<br>11.8  | 13<br>5.5   | 33<br>8.4   | 29<br>14.1  | 4<br>2.1    | 37<br>14.0  | 23<br>18.0  | 14<br>10.2  | 30<br>14.2  | 16<br>14.8  | 14<br>13.5  |
| 交 通 事 情 比             | 14<br>2.8   | 8<br>3.0    | 6<br>2.5    | 15<br>3.8   | 10<br>4.9   | 5<br>2.7    | 10<br>3.8   | 5<br>3.9    | 5<br>3.6    | 5<br>2.4    | 4<br>3.7    | 1<br>1.0    |
| 福 祉 施 設 入 所 比         | 9<br>1.8    | 7<br>2.7    | 2<br>0.8    | 10<br>2.5   | 2<br>1.0    | 8<br>4.3    | 9<br>3.4    | 4<br>3.1    | 5<br>3.6    | 1<br>0.5    | 0<br>0.0    | 1<br>1.0    |
| そ の 他 比               | 21<br>4.2   | 10<br>3.8   | 11<br>4.6   | 17<br>4.3   | 8<br>3.9    | 9<br>4.8    | 6<br>2.3    | 2<br>1.6    | 4<br>2.9    | 16<br>7.5   | 6<br>5.6    | 10<br>9.6   |
| 主 因 者 に 伴 う も の 構 成 比 | 127<br>25.3 | 37<br>14.1  | 90<br>37.8  | 85<br>21.6  | 24<br>11.7  | 61<br>32.4  | 68<br>25.7  | 25<br>19.5  | 43<br>31.4  | 47<br>22.2  | 17<br>15.7  | 30<br>28.8  |

(資料：常住人口調査)

(3) 理由別移動状況

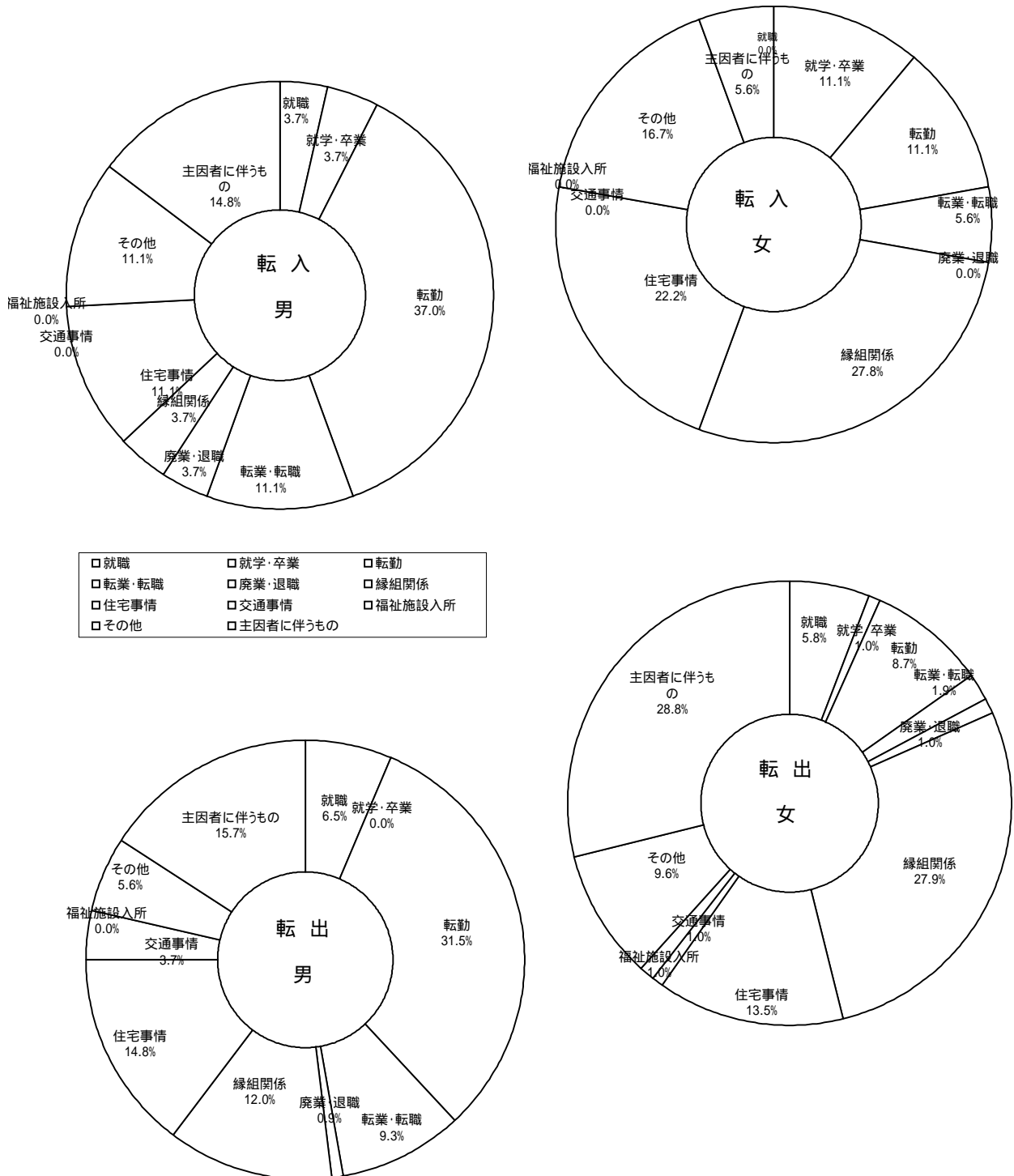

## 9 . 国勢調査

## ( 1 ) 人口及び世帯数の推移

( 各年 1 0 月 1 日現在 )

| 年 次    | 世 帯 数  | 人 口    |        |        | 増 加 数 | 増 加 率<br>人 口 1,000<br>人 に つ き | 一 世 帯<br>当 り<br>人 口 | 人 口 密 度<br>( 1 k m <sup>2</sup><br>当 り ) |
|--------|--------|--------|--------|--------|-------|-------------------------------|---------------------|------------------------------------------|
|        |        | 総 数    | 男      | 女      |       |                               |                     |                                          |
| 大正 9 年 | 5,549  | 30,137 | 14,828 | 15,309 | 388   | 12.7                          | 5.4                 | 107.4                                    |
| 14年    | 5,632  | 30,767 | 15,149 | 15,618 | 630   | 20.9                          | 5.5                 | 109.6                                    |
| 昭和 5 年 | 5,504  | 30,494 | 15,301 | 15,193 | 273   | 8.9                           | 5.5                 | 108.7                                    |
| 10年    | 5,561  | 31,079 | 15,555 | 15,524 | 585   | 19.2                          | 5.6                 | 110.8                                    |
| 15年    | 5,579  | 31,830 | 15,709 | 16,121 | 751   | 24.2                          | 5.7                 | 113.4                                    |
| 22年    | 7,441  | 40,800 | 19,862 | 20,938 | 8,970 | 281.8                         | 5.5                 | 142.8                                    |
| 25年    | 7,445  | 41,650 | 20,311 | 21,339 | 850   | 20.8                          | 5.6                 | 148.4                                    |
| 30年    | 7,392  | 41,412 | 19,933 | 21,479 | 238   | 5.7                           | 5.6                 | 147.6                                    |
| 35年    | 7,684  | 39,783 | 18,946 | 20,837 | 1,629 | 39.3                          | 5.2                 | 141.8                                    |
| 40年    | 8,049  | 39,018 | 18,761 | 20,257 | 765   | 19.2                          | 4.8                 | 139.0                                    |
| 45年    | 8,450  | 36,858 | 17,600 | 19,258 | 2,160 | 55.4                          | 4.4                 | 131.3                                    |
| 50年    | 9,082  | 36,766 | 17,747 | 19,019 | 92    | 2.5                           | 4.0                 | 131.0                                    |
| 55年    | 9,346  | 35,404 | 17,069 | 18,335 | 1,362 | 37.0                          | 3.8                 | 126.2                                    |
| 60年    | 9,672  | 34,914 | 16,897 | 18,017 | 490   | 13.8                          | 3.6                 | 124.4                                    |
| 平成 2 年 | 10,337 | 34,941 | 17,007 | 17,934 | 27    | 0.8                           | 3.4                 | 124.7                                    |
| 7 年    | 11,393 | 35,199 | 17,475 | 17,724 | 258   | 7.4                           | 3.1                 | 125.6                                    |
| 平成12年  | 10,927 | 33,124 | 16,298 | 16,826 | 2,075 | 59.0                          | 3.0                 | 118.2                                    |
| 平成17年  | 10,524 | 30,879 | 15,001 | 15,878 | 2,245 | 67.8                          | 2.9                 | 110.2                                    |

( 2 ) 人口及び世帯数の推移

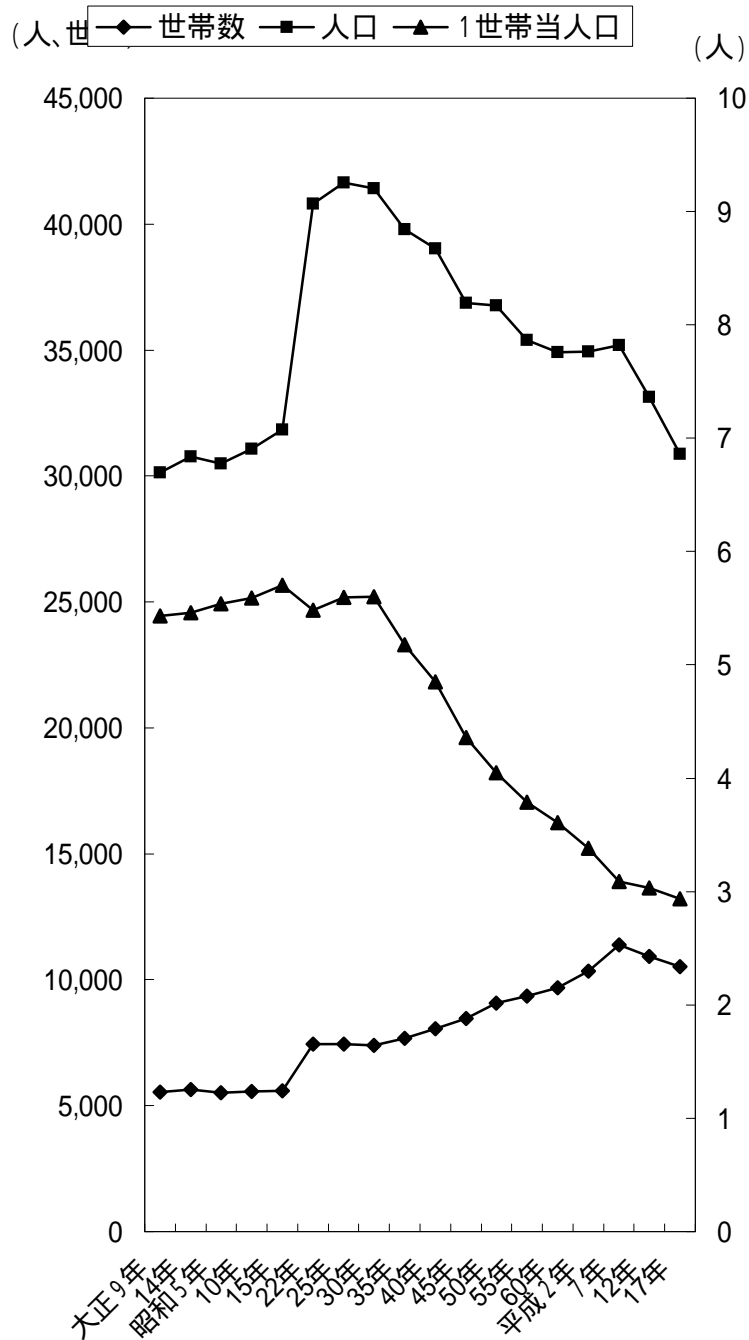

## (3) 集落別人口

| 区分<br>地区及び集落別 | 平成17年10月1日    |               |               |               | 平成12年～平成17年の増加 |              |              |             | 女100人<br>に対する男 | 1世帯当<br>り人口 | 人口密度<br>(k㎡当り) |
|---------------|---------------|---------------|---------------|---------------|----------------|--------------|--------------|-------------|----------------|-------------|----------------|
|               | 世帯数           | 人口総数          | 男             | 女             | 増加世帯           | 増加率          | 増加人口         | 増加率         |                |             |                |
| <b>総数</b>     | <b>10,524</b> | <b>30,879</b> | <b>15,001</b> | <b>15,878</b> | <b>403</b>     | <b>96.3</b>  | <b>2,245</b> | <b>93.2</b> | <b>94.5</b>    | <b>2.93</b> | <b>110.2</b>   |
| <b>笹子町</b>    | <b>428</b>    | <b>1,290</b>  | <b>652</b>    | <b>638</b>    | <b>3</b>       | <b>100.7</b> | <b>109</b>   | <b>92.2</b> | <b>102.2</b>   | <b>3.01</b> | <b>32.6</b>    |
| 白野            | 71            | 223           | 111           | 112           | 0              | 100.0        | 18           | 92.5        | 99.1           | 3.14        |                |
| 原             | 101           | 326           | 173           | 153           | 3              | 103.1        | 19           | 94.5        | 113.1          | 3.23        |                |
| 吉久保           | 43            | 140           | 72            | 68            | 18             | 70.5         | 77           | 64.5        | 105.9          | 3.26        |                |
| アミダ海          | 63            | 165           | 81            | 84            | 20             | 146.5        | 40           | 132.0       | 96.4           | 2.62        |                |
| 黒野田           | 77            | 203           | 103           | 100           | 1              | 98.7         | 27           | 88.3        | 103.0          | 2.64        |                |
| 追分            | 73            | 233           | 112           | 121           | 1              | 98.6         | 8            | 96.7        | 92.6           | 3.19        |                |
| <b>初狩町</b>    | <b>715</b>    | <b>2,305</b>  | <b>1,102</b>  | <b>1,203</b>  | <b>16</b>      | <b>97.8</b>  | <b>104</b>   | <b>95.7</b> | <b>91.6</b>    | <b>3.22</b> | <b>122.1</b>   |
| 下初狩一区         | 157           | 484           | 233           | 251           | 4              | 97.5         | 36           | 93.1        | 92.8           | 3.08        |                |
| 下初狩二区         | 179           | 570           | 273           | 297           | 8              | 95.7         | 42           | 93.1        | 91.9           | 3.18        |                |
| 藤沢            | 92            | 334           | 155           | 179           | 0              | 100.0        | 20           | 94.4        | 86.6           | 3.63        |                |
| 側子            | 152           | 449           | 229           | 220           | 0              | 100.0        | 30           | 93.7        | 104.1          | 2.95        |                |
| 神戸            | 60            | 203           | 98            | 105           | 2              | 96.8         | 1            | 99.5        | 93.3           | 3.38        |                |
| 立川原           | 27            | 90            | 42            | 48            | 0              | 100.0        | 4            | 95.7        | 87.5           | 3.33        |                |
| 丸田            | 48            | 175           | 72            | 103           | 2              | 96.0         | 29           | 119.9       | 69.9           | 3.65        |                |
| <b>大月町</b>    | <b>2,855</b>  | <b>7,309</b>  | <b>3,488</b>  | <b>3,821</b>  | <b>233</b>     | <b>92.5</b>  | <b>701</b>   | <b>91.2</b> | <b>91.3</b>    | <b>2.56</b> | <b>184.0</b>   |
| 駒橋            | 301           | 701           | 331           | 370           | 54             | 84.8         | 145          | 82.9        | 89.5           | 2.33        |                |
| 御太刀           | 552           | 1,144         | 519           | 625           | 32             | 94.5         | 127          | 90.0        | 83.0           | 2.07        |                |
| 大月            | 726           | 1,770         | 854           | 916           | 85             | 89.5         | 188          | 90.4        | 93.2           | 2.44        |                |
| 沢井            | 58            | 163           | 82            | 81            | 5              | 92.1         | 22           | 88.1        | 101.2          | 2.81        |                |
| 下花咲           | 202           | 505           | 235           | 270           | 22             | 112.2        | 11           | 102.2       | 87.0           | 2.50        |                |
| 上花咲           | 114           | 299           | 139           | 160           | 12             | 90.5         | 39           | 88.5        | 86.9           | 2.62        |                |
| 前沢            | 63            | 207           | 110           | 97            | 4              | 106.8        | 12           | 106.2       | 113.4          | 3.29        |                |
| 久保            | 41            | 135           | 61            | 74            | 2              | 105.1        | 19           | 87.7        | 82.4           | 3.29        |                |
| 青木原           | 35            | 133           | 67            | 66            | 2              | 94.6         | 10           | 93.0        | 101.5          | 3.80        |                |
| 小佐野           | 116           | 382           | 184           | 198           | 8              | 107.4        | 4            | 101.1       | 92.9           | 3.29        |                |
| 下原            | 66            | 206           | 99            | 107           | 8              | 89.2         | 35           | 85.5        | 92.5           | 3.12        |                |
| 沢中            | 32            | 108           | 52            | 56            | 0              | 100.0        | 4            | 96.4        | 92.9           | 3.38        |                |
| 上真木(下)        | 83            | 255           | 119           | 136           | 0              | 100.0        | 10           | 96.2        | 87.5           | 3.07        |                |
| 上真木(上)        | 132           | 462           | 205           | 257           | 9              | 107.3        | 12           | 102.7       | 79.8           | 3.50        |                |
| 間明野           | 52            | 151           | 75            | 76            | 1              | 102.0        | 7            | 95.6        | 98.7           | 2.90        |                |
| 桑西            | 53            | 149           | 79            | 70            | 4              | 93.0         | 12           | 92.5        | 112.9          | 2.81        |                |
| 恵能野           | 15            | 48            | 24            | 24            | 0              | 100.0        | 6            | 88.9        | 100.0          | 3.20        |                |
| NEC           | 0             | 0             | 0             | 0             | 25             | 0.0          | 27           | 0.0         | 0.0            | 0.00        |                |
| 富士見台          | 214           | 491           | 253           | 238           | 51             | 80.8         | 89           | 84.7        | 106.3          | 2.29        |                |
| <b>賑岡町</b>    | <b>1,379</b>  | <b>4,207</b>  | <b>2,072</b>  | <b>2,135</b>  | <b>29</b>      | <b>97.9</b>  | <b>327</b>   | <b>92.8</b> | <b>97.0</b>    | <b>3.05</b> | <b>193.6</b>   |
| 浅利            | 205           | 503           | 249           | 254           | 16             | 92.8         | 62           | 89.0        | 98.0           | 2.45        |                |
| 強瀬            | 191           | 553           | 267           | 286           | 9              | 104.9        | 8            | 98.6        | 93.4           | 2.90        |                |
| 岩殿            | 128           | 383           | 186           | 197           | 14             | 112.3        | 3            | 99.2        | 94.4           | 2.99        |                |
| 畑倉            | 309           | 1,010         | 491           | 519           | 20             | 93.9         | 123          | 89.1        | 94.6           | 3.27        |                |
| 日影            | 62            | 193           | 98            | 95            | 1              | 98.4         | 17           | 91.9        | 103.2          | 3.11        |                |
| 東奥山           | 95            | 301           | 149           | 152           | 1              | 99.0         | 42           | 87.8        | 98.0           | 3.17        |                |
| 西奥山           | 96            | 319           | 169           | 150           | 7              | 93.2         | 12           | 96.4        | 112.7          | 3.32        |                |
| 石動            | 177           | 566           | 278           | 288           | 9              | 95.2         | 36           | 94.0        | 96.5           | 3.20        |                |
| ゆりヶ丘          | 116           | 379           | 185           | 194           | 2              | 101.8        | 24           | 94.0        | 95.4           | 3.27        |                |

| 区分<br>地区及び集落別 | 平成17年10月1日   |              |              |              | 平成12年～平成17年の増加 |              |            |             | 女100人<br>に対する男 | 1世帯当<br>り人口 | 人口密度<br>(km <sup>2</sup> 当り) |
|---------------|--------------|--------------|--------------|--------------|----------------|--------------|------------|-------------|----------------|-------------|------------------------------|
|               | 世帯数          | 人口総数         | 男            | 女            | 増加世帯           | 増加率          | 増加人口       | 増加率         |                |             |                              |
| <b>七保町</b>    | <b>1,472</b> | <b>4,659</b> | <b>2,254</b> | <b>2,405</b> | <b>97</b>      | <b>93.8</b>  | <b>490</b> | <b>90.5</b> | <b>93.7</b>    | <b>3.17</b> | <b>42.2</b>                  |
| 下和田           | 476          | 1,503        | 718          | 785          | 23             | 105.1        | 42         | 102.9       | 91.5           | 3.16        |                              |
| 大島            | 81           | 280          | 130          | 150          | 4              | 95.3         | 112        | 71.4        | 86.7           | 3.46        |                              |
| 葛野            | 286          | 876          | 421          | 455          | 1              | 100.4        | 57         | 93.9        | 92.5           | 3.06        |                              |
| 田無瀬           | 39           | 96           | 43           | 53           | 1              | 102.6        | 3          | 103.2       | 81.1           | 2.46        |                              |
| 林             | 36           | 134          | 66           | 68           | 2              | 105.9        | 8          | 94.4        | 97.1           | 3.72        |                              |
| 奈良子           | 69           | 180          | 93           | 87           | 4              | 94.5         | 68         | 72.6        | 106.9          | 2.61        |                              |
| 瀬戸(一)         | 62           | 186          | 95           | 91           | 0              | 100.0        | 15         | 92.5        | 104.4          | 3.00        |                              |
| 瀬戸(二)         | 90           | 274          | 128          | 146          | 26             | 77.6         | 48         | 85.1        | 87.7           | 3.04        |                              |
| 瀬戸(三)         | 69           | 255          | 130          | 125          | 3              | 95.8         | 17         | 93.8        | 104.0          | 3.70        |                              |
| 瀬戸(四)         | 21           | 78           | 39           | 39           | 2              | 91.3         | 28         | 73.6        | 100.0          | 3.71        |                              |
| 上和田           | 77           | 238          | 120          | 118          | 7              | 91.7         | 42         | 85.0        | 101.7          | 3.09        |                              |
| 小金沢           | 18           | 43           | 25           | 18           | 61             | 22.8         | 67         | 39.1        | 138.9          | 2.39        |                              |
| 駒宮            | 49           | 193          | 90           | 103          | 3              | 94.2         | 17         | 91.9        | 87.4           | 3.94        |                              |
| 浅川(一)         | 29           | 110          | 55           | 55           | 12             | 70.7         | 24         | 82.1        | 100.0          | 3.79        |                              |
| 浅川(二)         | 32           | 81           | 37           | 44           | 0              | 100.0        | 14         | 85.3        | 84.1           | 2.53        |                              |
| 下浅川           | 38           | 132          | 64           | 68           | 2              | 95.0         | 18         | 88.0        | 94.1           | 3.47        |                              |
| <b>猿橋町</b>    | <b>1,879</b> | <b>5,576</b> | <b>2,749</b> | <b>2,827</b> | <b>35</b>      | <b>101.9</b> | <b>127</b> | <b>97.8</b> | <b>97.2</b>    | <b>2.97</b> | <b>252.7</b>                 |
| 桂台一丁目         | 171          | 537          | 270          | 267          | 41             | 131.5        | 133        | 132.9       | 101.1          | 3.14        |                              |
| 桂台二丁目         | 100          | 329          | 160          | 169          | 45             | 181.8        | 150        | 183.8       | 94.7           | 3.29        |                              |
| 桂台三丁目         | -            | -            | -            | -            | -              | -            | -          | -           | -              | -           |                              |
| 小篠            | 65           | 226          | 123          | 103          | 2              | 97.0         | 15         | 93.8        | 119.4          | 3.48        |                              |
| 津成            | 22           | 64           | 28           | 36           | 1              | 104.8        | 9          | 87.7        | 77.8           | 2.91        |                              |
| 太田            | 24           | 80           | 40           | 40           | 4              | 85.7         | 7          | 92.0        | 100.0          | 3.33        |                              |
| 久保            | 32           | 105          | 52           | 53           | 1              | 97.0         | 11         | 90.5        | 98.1           | 3.28        |                              |
| 小田            | 81           | 263          | 141          | 122          | 57             | 58.7         | 204        | 56.3        | 115.6          | 3.25        |                              |
| 朝日小沢          | 57           | 160          | 76           | 84           | 2              | 96.6         | 9          | 94.7        | 90.5           | 2.81        |                              |
| 小沢            | 56           | 193          | 101          | 92           | 2              | 96.6         | 14         | 93.2        | 109.8          | 3.45        |                              |
| 幡野            | 37           | 137          | 56           | 81           | 4              | 90.2         | 2          | 98.6        | 69.1           | 3.70        |                              |
| 田中            | 37           | 100          | 49           | 51           | 0              | 100.0        | 3          | 97.1        | 96.1           | 2.70        |                              |
| 小倉            | 39           | 109          | 53           | 56           | 1              | 97.5         | 24         | 82.0        | 94.6           | 2.79        |                              |
| 梨木            | 35           | 77           | 37           | 40           | 6              | 85.4         | 27         | 74.0        | 92.5           | 2.20        |                              |
| 東町            | 47           | 129          | 64           | 65           | 4              | 109.3        | 1          | 100.8       | 98.5           | 2.74        |                              |
| 霞町            | 51           | 139          | 67           | 72           | 9              | 85.0         | 42         | 76.8        | 93.1           | 2.73        |                              |
| 横町            | 34           | 104          | 48           | 56           | 2              | 94.4         | 2          | 98.1        | 85.7           | 3.06        |                              |
| 仲町            | 43           | 118          | 63           | 55           | 5              | 89.6         | 20         | 85.5        | 114.5          | 2.74        |                              |
| 寿町            | 56           | 152          | 86           | 66           | 19             | 74.7         | 46         | 76.8        | 130.3          | 2.71        |                              |
| 小柳町           | 164          | 493          | 234          | 259          | 6              | 103.8        | 8          | 101.6       | 90.3           | 3.01        |                              |
| 殿上(一)         | 0            | 0            | 0            | 0            | 6              | 0.0          | 6          | 0.0         | 0.0            | 0.00        |                              |
| 殿上(二)         | 39           | 105          | 50           | 55           | 12             | 76.5         | 24         | 81.4        | 90.9           | 2.69        |                              |
| 殿上(三)         | 47           | 137          | 67           | 70           | 2              | 104.4        | 1          | 100.7       | 95.7           | 2.91        |                              |
| 殿上(四)         | 25           | 55           | 25           | 30           | 1              | 96.2         | 9          | 85.9        | 83.3           | 2.20        |                              |
| 殿上(五)         | 28           | 80           | 36           | 44           | 2              | 93.3         | 22         | 78.4        | 81.8           | 2.86        |                              |
| 殿上(六)         | 49           | 120          | 49           | 71           | 1              | 98.0         | 3          | 102.6       | 69.0           | 2.45        |                              |
| 伊良原           | 230          | 689          | 338          | 351          | 16             | 107.5        | 5          | 99.3        | 96.3           | 3.00        |                              |
| 行原            | 68           | 165          | 90           | 75           | 3              | 104.6        | 21         | 88.7        | 120.0          | 2.43        |                              |
| 恋路            | 242          | 710          | 346          | 364          | 53             | 128.0        | 99         | 116.2       | 95.1           | 2.93        |                              |

| 区分<br>地区及び集落別 | 平成17年10月1日   |              |              |              | 平成12年～平成17年の増加 |             |            |             | 女100人に<br>対する男 | 1世帯当<br>り人口 | 人口密度<br>(km <sup>2</sup> 当り) |
|---------------|--------------|--------------|--------------|--------------|----------------|-------------|------------|-------------|----------------|-------------|------------------------------|
|               | 世帯数          | 人口総数         | 男            | 女            | 増加世帯           | 増加率         | 増加人口       | 増加率         |                |             |                              |
| <b>富浜町</b>    | <b>1,395</b> | <b>4,278</b> | <b>2,098</b> | <b>2,180</b> | <b>45</b>      | <b>96.9</b> | <b>263</b> | <b>94.2</b> | <b>96.2</b>    | <b>3.07</b> | <b>321.9</b>                 |
| 山谷            | 31           | 107          | 54           | 53           | 1              | 103.3       | 7          | 93.9        | 101.9          | 3.45        |                              |
| 中野            | 66           | 221          | 102          | 119          | 1              | 98.5        | 10         | 95.7        | 85.7           | 3.35        |                              |
| 堀の内           | 196          | 614          | 295          | 319          | 25             | 88.7        | 32         | 95.0        | 92.5           | 3.13        |                              |
| 坂尻            | 33           | 99           | 52           | 47           | 6              | 84.6        | 21         | 82.5        | 110.6          | 3.00        |                              |
| 下鳥沢中組         | 21           | 55           | 33           | 22           | 4              | 84.0        | 8          | 87.3        | 150.0          | 2.62        |                              |
| 下鳥沢宮下         | 56           | 151          | 67           | 84           | 0              | 100.0       | 7          | 95.6        | 79.8           | 2.70        |                              |
| 上鳥沢東組         | 51           | 163          | 83           | 80           | 4              | 92.7        | 6          | 96.4        | 103.8          | 3.20        |                              |
| 上鳥沢中組         | 71           | 212          | 104          | 108          | 10             | 116.4       | 28         | 115.2       | 96.3           | 2.99        |                              |
| 上鳥沢西組         | 112          | 277          | 141          | 136          | 14             | 88.9        | 28         | 90.8        | 103.7          | 2.47        |                              |
| 寺向            | 104          | 312          | 141          | 171          | 6              | 94.5        | 53         | 85.5        | 82.5           | 3.00        |                              |
| 峰沢            | 83           | 230          | 104          | 126          | 6              | 93.3        | 62         | 78.8        | 82.5           | 2.77        |                              |
| 大久保           | 108          | 339          | 168          | 171          | 1              | 99.1        | 37         | 90.2        | 98.2           | 3.14        |                              |
| 小向            | 59           | 181          | 92           | 89           | 2              | 96.7        | 23         | 88.7        | 103.4          | 3.07        |                              |
| 袴着            | 22           | 78           | 41           | 37           | 0              | 100.0       | 5          | 94.0        | 110.8          | 3.55        |                              |
| 宮谷上組          | 86           | 336          | 179          | 157          | 4              | 104.9       | 10         | 103.1       | 114.0          | 3.91        |                              |
| 宮谷中組          | 35           | 118          | 55           | 63           | 5              | 87.5        | 17         | 87.4        | 87.3           | 3.37        |                              |
| 宮谷下組          | 75           | 211          | 109          | 102          | 4              | 105.6       | 1          | 99.5        | 106.9          | 2.81        |                              |
| 宮谷新道          | 24           | 69           | 30           | 39           | 0              | 100.0       | 2          | 97.2        | 76.9           | 2.88        |                              |
| 横吹            | 78           | 232          | 112          | 120          | 3              | 104.0       | 2          | 100.9       | 93.3           | 2.97        |                              |
| 駅南            | 84           | 273          | 136          | 137          | 7              | 109.1       | 16         | 106.2       | 99.3           | 3.25        |                              |
| <b>梁川町</b>    | <b>401</b>   | <b>1,255</b> | <b>586</b>   | <b>669</b>   | <b>21</b>      | <b>95.0</b> | <b>124</b> | <b>91.0</b> | <b>87.6</b>    | <b>3.13</b> | <b>85.5</b>                  |
| 斧窪            | 36           | 93           | 44           | 49           | 3              | 92.3        | 16         | 85.3        | 89.8           | 2.58        |                              |
| 彦田            | 55           | 149          | 63           | 86           | 0              | 100.0       | 14         | 91.4        | 73.3           | 2.71        |                              |
| 西村・綱本         | 57           | 188          | 79           | 109          | 5              | 91.9        | 21         | 90.0        | 72.5           | 3.30        |                              |
| 原             | 50           | 162          | 73           | 89           | 0              | 100.0       | 8          | 95.3        | 82.0           | 3.24        |                              |
| 新倉            | 34           | 113          | 53           | 60           | 0              | 100.0       | 23         | 83.1        | 88.3           | 3.32        |                              |
| 清水            | 16           | 55           | 30           | 25           | 1              | 94.1        | 8          | 87.3        | 120.0          | 3.44        |                              |
| 金畑・中野         | 19           | 51           | 24           | 27           | 1              | 95.0        | 6          | 89.5        | 88.9           | 2.68        |                              |
| 塩瀬            | 46           | 139          | 70           | 69           | 12             | 79.3        | 25         | 84.8        | 101.4          | 3.02        |                              |
| 立野            | 44           | 147          | 73           | 74           | 0              | 100.0       | 1          | 99.3        | 98.6           | 3.34        |                              |
| 下畑            | 44           | 158          | 77           | 81           | 1              | 102.3       | 2          | 98.8        | 95.1           | 3.59        |                              |

# 人口 25

## (4) 人口分布の推移

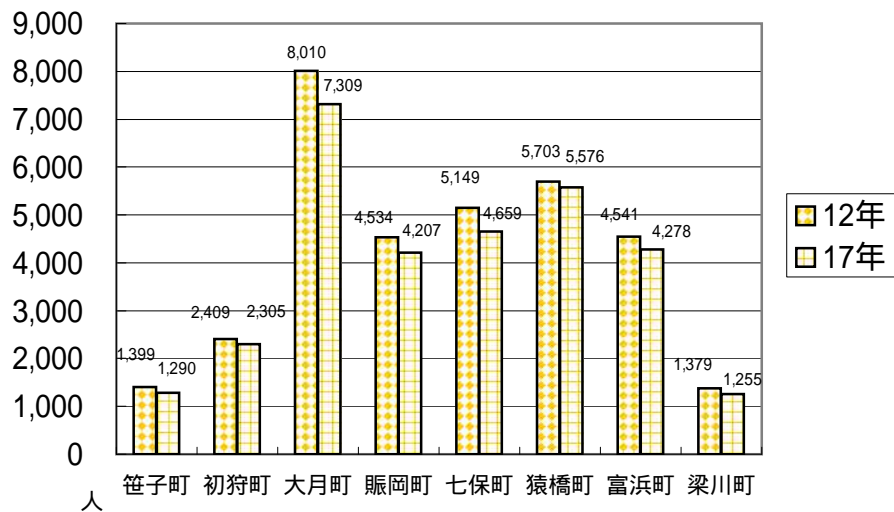

## (5) 世帯分布の推移

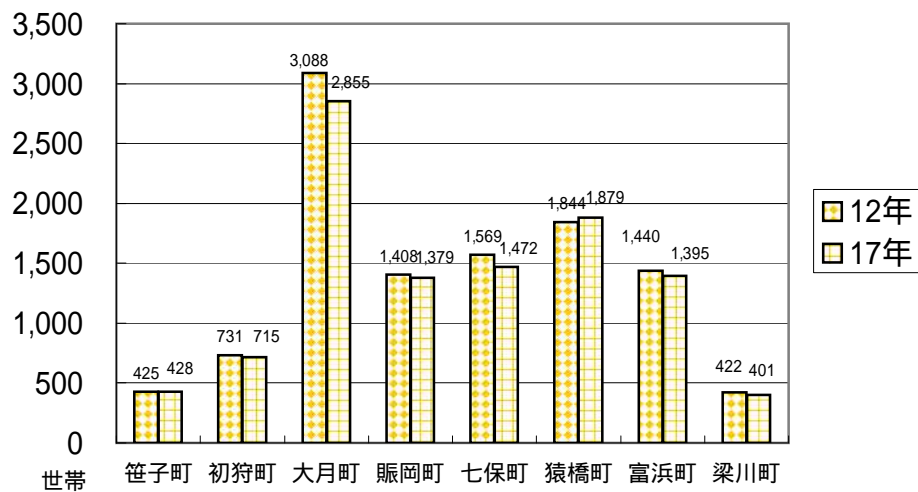

## (6) 年齢階層別人口の推移

(各年10月1日現在)

| 年 齢 階 層 別         | 平 成 7 年          |                  |                  | 平 成 1 2 年        |                  |                  | 平 成 1 7 年        |                 |                 |
|-------------------|------------------|------------------|------------------|------------------|------------------|------------------|------------------|-----------------|-----------------|
|                   | 総 数              | 男                | 女                | 総 数              | 男                | 女                | 総 数              | 男               | 女               |
| 総 数               | 35,199           | 17,475           | 17,724           | 33,124           | 16,298           | 16,826           | 30,879           | 15,001          | 15,878          |
| 0 ~ 4 才           | 1,546            | 787              | 759              | 1,271            | 666              | 605              | 980              | 513             | 467             |
| 5 ~ 9             | 1,889            | 977              | 912              | 1,578            | 810              | 768              | 1,266            | 678             | 588             |
| 10 ~ 14           | 2,163            | 1,111            | 1,052            | 1,859            | 953              | 906              | 1,571            | 793             | 778             |
| 15 ~ 19           | 2,370            | 1,124            | 1,246            | 2,183            | 1,068            | 1,115            | 1,928            | 944             | 984             |
| 20 ~ 24           | 2,289            | 1,152            | 1,137            | 1,827            | 909              | 918              | 1,659            | 837             | 822             |
| 25 ~ 29           | 2,197            | 1,116            | 1,081            | 1,842            | 1,025            | 817              | 1,426            | 714             | 712             |
| 30 ~ 34           | 2,096            | 1,081            | 1,015            | 1,886            | 940              | 946              | 1,598            | 869             | 729             |
| 35 ~ 39           | 2,159            | 1,099            | 1,060            | 1,948            | 982              | 966              | 1,750            | 870             | 880             |
| 40 ~ 44           | 2,589            | 1,435            | 1,154            | 2,079            | 1,047            | 1,032            | 1,881            | 929             | 952             |
| 45 ~ 49           | 2,742            | 1,496            | 1,246            | 2,486            | 1,361            | 1,125            | 1,991            | 986             | 1,005           |
| 50 ~ 54           | 2,304            | 1,230            | 1,074            | 2,569            | 1,341            | 1,228            | 2,388            | 1,277           | 1,111           |
| 55 ~ 59           | 2,182            | 1,100            | 1,082            | 2,153            | 1,106            | 1,047            | 2,479            | 1,278           | 1,201           |
| 60 ~ 64           | 2,257            | 1,075            | 1,182            | 2,050            | 983              | 1,067            | 2,080            | 1,047           | 1,033           |
| 65 ~ 69           | 2,217            | 1,040            | 1,177            | 2,100            | 956              | 1,144            | 1,971            | 926             | 1,045           |
| 70 ~ 74           | 1,710            | 738              | 972              | 2,033            | 922              | 1,111            | 1,947            | 852             | 1,095           |
| 75 ~ 79           | 1,170            | 432              | 738              | 1,504            | 623              | 881              | 1,791            | 773             | 1,018           |
| 80 ~ 84           | 827              | 317              | 510              | 943              | 313              | 630              | 1,195            | 443             | 752             |
| 85 ~ 89           | 378              | 130              | 248              | 527              | 178              | 349              | 625              | 185             | 440             |
| 90 ~              | 114              | 35               | 79               | 234              | 70               | 164              | 352              | 86              | 266             |
| 年 齢 不 詳           | -                | -                | -                | 52               | 45               | 7                | 1                | 1               | -               |
| 幼 年 人 口           |                  |                  |                  |                  |                  |                  |                  |                 |                 |
| 0 ~ 14才<br>(構成比)  | 5,598<br>(15.9)  | 2,875<br>(16.5)  | 2,723<br>(15.4)  | 4,708<br>(14.2)  | 2,429<br>(14.9)  | 2,279<br>(13.6)  | 3,817<br>(12.4)  | 1,984<br>(13.2) | 1,833<br>(11.5) |
| 生 産 年 齢 人 口       |                  |                  |                  |                  |                  |                  |                  |                 |                 |
| 15 ~ 64才<br>(構成比) | 23,185<br>(65.9) | 11,908<br>(68.1) | 11,277<br>(63.6) | 21,023<br>(63.5) | 10,762<br>(66.0) | 10,261<br>(61.0) | 19,180<br>(62.1) | 9,751<br>(65.0) | 9,429<br>(59.4) |
| 老 齢 人 口           |                  |                  |                  |                  |                  |                  |                  |                 |                 |
| 65才~<br>(構成比)     | 6,416<br>(18.2)  | 2,692<br>(15.4)  | 3,724<br>(21.0)  | 7,393<br>(22.3)  | 3,107<br>(19.1)  | 4,286<br>(25.4)  | 7,882<br>(25.5)  | 3,265<br>(21.8) | 4,616<br>(29.1) |

(7) 年齢階層別人口の推移

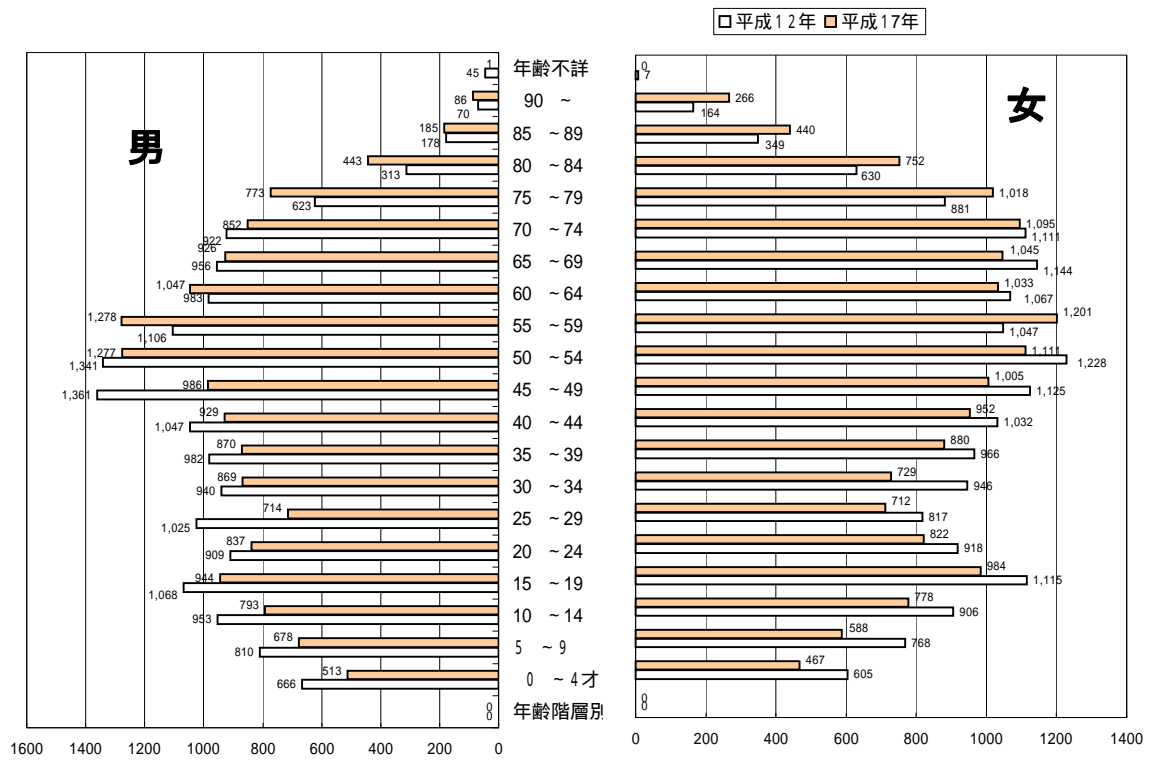

(8) 年齢3区分人口比の推移

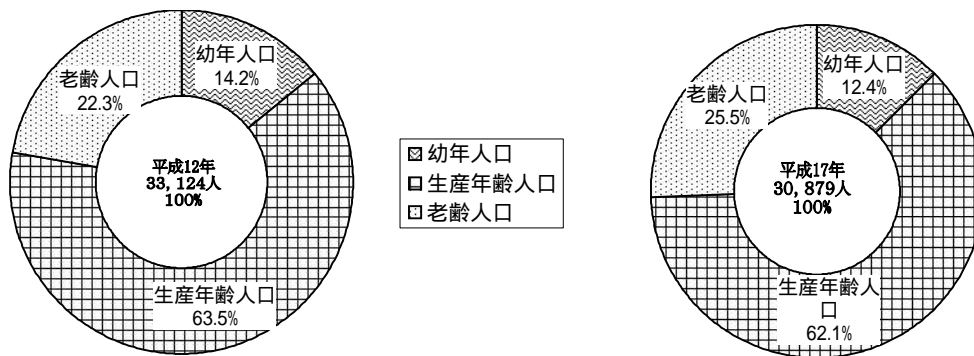

( 9 ) 年齢階層別地区別人口

(平成12年10月1日現在)

| 地区<br>年齢階層別 |       | 地区     |       |       |       |       |       |       |       |       |
|-------------|-------|--------|-------|-------|-------|-------|-------|-------|-------|-------|
|             |       | 総 数    | 笹 子 町 | 初 狩 町 | 大 月 町 | 賑 岡 町 | 七 保 町 | 猿 橋 町 | 富 浜 町 | 梁 川 町 |
| 総           | 数     | 33,124 | 1,399 | 2,409 | 8,010 | 4,534 | 5,149 | 5,703 | 4,541 | 1,379 |
| 0           | ～ 4 才 | 1,271  | 49    | 78    | 274   | 255   | 135   | 264   | 173   | 43    |
| 5           | ～ 9   | 1,578  | 75    | 106   | 291   | 253   | 223   | 327   | 244   | 59    |
| 10          | ～ 14  | 1,859  | 58    | 127   | 365   | 297   | 289   | 359   | 281   | 83    |
| 15          | ～ 19  | 2,183  | 87    | 148   | 539   | 271   | 339   | 377   | 317   | 105   |
| 20          | ～ 24  | 1,827  | 72    | 100   | 516   | 285   | 262   | 296   | 227   | 69    |
| 25          | ～ 29  | 1,842  | 57    | 123   | 518   | 293   | 269   | 273   | 251   | 58    |
| 30          | ～ 34  | 1,886  | 76    | 138   | 457   | 318   | 214   | 381   | 241   | 61    |
| 35          | ～ 39  | 1,948  | 63    | 133   | 436   | 286   | 264   | 400   | 289   | 77    |
| 40          | ～ 44  | 2,079  | 71    | 124   | 479   | 303   | 334   | 380   | 299   | 89    |
| 45          | ～ 49  | 2,486  | 109   | 156   | 501   | 320   | 416   | 484   | 396   | 104   |
| 50          | ～ 54  | 2,569  | 113   | 176   | 621   | 349   | 425   | 429   | 355   | 101   |
| 55          | ～ 59  | 2,153  | 92    | 181   | 540   | 291   | 314   | 315   | 319   | 101   |
| 60          | ～ 64  | 2,050  | 77    | 174   | 565   | 238   | 331   | 339   | 247   | 79    |
| 65          | ～ 69  | 2,100  | 117   | 191   | 539   | 217   | 351   | 300   | 303   | 82    |
| 70          | ～ 74  | 2,033  | 126   | 187   | 512   | 202   | 359   | 312   | 238   | 97    |
| 75          | ～ 79  | 1,504  | 72    | 120   | 398   | 148   | 304   | 223   | 160   | 79    |
| 80          | ～ 84  | 943    | 41    | 83    | 263   | 112   | 149   | 129   | 117   | 49    |
| 85 才 以 上    |       | 761    | 37    | 60    | 192   | 84    | 170   | 107   | 83    | 28    |
| 年 齢 不 詳     |       | 52     | 7     | 4     | 4     | 12    | 1     | 8     | 1     | 15    |

(平成17年10月1日現在)

| 地区<br>年齢階層別 |       | 地区     |       |       |       |       |       |       |       |       |
|-------------|-------|--------|-------|-------|-------|-------|-------|-------|-------|-------|
|             |       | 総 数    | 笹 子 町 | 初 狩 町 | 大 月 町 | 賑 岡 町 | 七 保 町 | 猿 橋 町 | 富 浜 町 | 梁 川 町 |
| 総           | 数     | 30,879 | 1,290 | 2,305 | 7,309 | 4,207 | 4,659 | 5,576 | 4,278 | 1,255 |
| 0           | ～ 4 才 | 980    | 30    | 65    | 205   | 178   | 104   | 231   | 137   | 30    |
| 5           | ～ 9   | 1,266  | 54    | 92    | 243   | 217   | 162   | 265   | 184   | 49    |
| 10          | ～ 14  | 1,571  | 70    | 104   | 284   | 245   | 243   | 323   | 249   | 53    |
| 15          | ～ 19  | 1,928  | 49    | 117   | 525   | 255   | 272   | 355   | 273   | 82    |
| 20          | ～ 24  | 1,659  | 59    | 118   | 402   | 237   | 254   | 279   | 228   | 82    |
| 25          | ～ 29  | 1,426  | 69    | 89    | 338   | 226   | 183   | 278   | 187   | 56    |
| 30          | ～ 34  | 1,598  | 50    | 101   | 410   | 268   | 214   | 295   | 213   | 47    |
| 35          | ～ 39  | 1,750  | 76    | 134   | 411   | 270   | 210   | 362   | 232   | 55    |
| 40          | ～ 44  | 1,881  | 58    | 138   | 422   | 260   | 255   | 393   | 280   | 75    |
| 45          | ～ 49  | 1,991  | 69    | 115   | 442   | 284   | 325   | 382   | 291   | 83    |
| 50          | ～ 54  | 2,388  | 111   | 155   | 451   | 312   | 395   | 479   | 379   | 106   |
| 55          | ～ 59  | 2,479  | 112   | 177   | 588   | 338   | 398   | 419   | 346   | 101   |
| 60          | ～ 64  | 2,080  | 89    | 175   | 505   | 279   | 297   | 322   | 316   | 97    |
| 65          | ～ 69  | 1,971  | 78    | 169   | 543   | 229   | 308   | 327   | 234   | 83    |
| 70          | ～ 74  | 1,947  | 106   | 174   | 500   | 208   | 313   | 281   | 290   | 75    |
| 75          | ～ 79  | 1,791  | 111   | 164   | 446   | 191   | 318   | 271   | 207   | 83    |
| 80          | ～ 84  | 1,195  | 59    | 104   | 325   | 107   | 234   | 185   | 128   | 53    |
| 85 才 以 上    |       | 977    | 40    | 114   | 268   | 103   | 174   | 129   | 104   | 45    |
| 年 齢 不 詳     |       | 1      | -     | -     | 1     | -     | -     | -     | -     | -     |

(10) 産業分類別・従業上の地位別15才以上従業者数

(平成12年10月1日現在)

| 産業大分類       | 総 数    |       |       | 雇 用 者  |       |       | 自 営 業 主 |       |     | 家 族 従 業 者 |     |     |
|-------------|--------|-------|-------|--------|-------|-------|---------|-------|-----|-----------|-----|-----|
|             | 総 数    | 男     | 女     | 総 数    | 男     | 女     | 総 数     | 男     | 女   | 総 数       | 男   | 女   |
| 総 数         | 15,301 | 9,426 | 5,875 | 12,837 | 7,977 | 4,860 | 1,714   | 1,291 | 423 | 749       | 157 | 592 |
| 第 1 次 産 業   | 308    | 243   | 65    | 118    | 103   | 15    | 154     | 133   | 21  | 36        | 7   | 29  |
| 農 業         | 204    | 149   | 55    | 48     | 38    | 10    | 127     | 107   | 20  | 29        | 4   | 25  |
| 林 業・狩猟業     | 102    | 93    | 9     | 70     | 65    | 5     | 25      | 25    | -   | 7         | 3   | 4   |
| 漁業・水産養殖業    | 2      | 1     | 1     | -      | -     | -     | 2       | 1     | 1   | -         | -   | -   |
| 第 2 次 産 業   | 6,145  | 4,329 | 1,816 | 5,260  | 3,747 | 1,513 | 628     | 512   | 116 | 256       | 69  | 187 |
| 鉱 業         | 39     | 35    | 4     | 39     | 35    | 4     | -       | -     | -   | -         | -   | -   |
| 建 設 業       | 1,823  | 1,601 | 222   | 1,481  | 1,307 | 174   | 259     | 256   | 3   | 83        | 38  | 45  |
| 製 造 業       | 4,283  | 2,693 | 1,590 | 3,740  | 2,405 | 1,335 | 369     | 256   | 113 | 173       | 31  | 142 |
| 第 3 次 産 業   | 8,810  | 4,829 | 3,981 | 7,426  | 4,106 | 3,320 | 928     | 643   | 285 | 456       | 80  | 376 |
| 卸 売・小売業     | 2,711  | 1,231 | 1,480 | 1,929  | 838   | 1,091 | 457     | 329   | 128 | 325       | 64  | 261 |
| 金 融・保険業     | 328    | 153   | 175   | 317    | 143   | 174   | 10      | 10    | -   | 1         | -   | 1   |
| 不 動 産 業     | 95     | 63    | 32    | 69     | 48    | 21    | 23      | 14    | 9   | 3         | 1   | 3   |
| 運 輸・通信業     | 983    | 850   | 133   | 939    | 811   | 128   | 40      | 38    | 2   | 4         | 1   | 2   |
| 電 気・ガ 斯・水道業 | 146    | 127   | 19    | 146    | 127   | 19    | -       | -     | -   | -         | -   | -   |
| サ ー ビ ス 業   | 3,888  | 1,875 | 2,013 | 3,367  | 1,609 | 1,758 | 398     | 252   | 146 | 123       | 14  | 109 |
| 公 務         | 659    | 530   | 129   | 659    | 530   | 129   | -       | -     | -   | -         | -   | -   |
| 分 類 不 能     | 38     | 25    | 13    | 33     | 21    | 12    | 4       | 3     | 1   | 1         | 1   | -   |

(平成17年10月1日現在)

| 産業大分類                  | 総 数    |       |       | 雇 用 者  |       |       | 自 営 業 主 |       |     | 家 族 従 業 者 |     |     |
|------------------------|--------|-------|-------|--------|-------|-------|---------|-------|-----|-----------|-----|-----|
|                        | 総 数    | 男     | 女     | 総 数    | 男     | 女     | 総 数     | 男     | 女   | 総 数       | 男   | 女   |
| 総 数                    | 13,976 | 8,314 | 5,662 | 11,724 | 6,935 | 4,789 | 1,562   | 1,209 | 353 | 688       | 170 | 518 |
| 第 1 次 産 業              | 249    | 213   | 36    | 128    | 117   | 11    | 96      | 93    | 3   | 25        | 3   | 22  |
| 農 業                    | 157    | 130   | 27    | 65     | 58    | 7     | 73      | 70    | 3   | 19        | 2   | 17  |
| 林 業                    | 91     | 82    | 9     | 62     | 58    | 4     | 23      | 23    | -   | 6         | 1   | 5   |
| 漁 業                    | 1      | 1     | -     | 1      | 1     | -     | -       | -     | -   | -         | -   | -   |
| 第 2 次 産 業              | 4,862  | 3,443 | 1,419 | 3,984  | 2,833 | 1,151 | 620     | 521   | 99  | 258       | 89  | 169 |
| 鉱 業                    | 21     | 17    | 4     | 21     | 17    | 4     | -       | -     | -   | -         | -   | -   |
| 建 設 業                  | 1,364  | 1,202 | 162   | 1,024  | 899   | 125   | 251     | 251   | -   | 89        | 52  | 37  |
| 製 造 業                  | 3,477  | 2,224 | 1,253 | 2,939  | 1,917 | 1,022 | 369     | 270   | 99  | 169       | 37  | 132 |
| 第 3 次 産 業              | 8,787  | 4,614 | 4,173 | 7,534  | 3,941 | 3,593 | 846     | 595   | 251 | 405       | 78  | 327 |
| 卸 売・小売業                | 2,223  | 1,004 | 1,219 | 1,742  | 749   | 993   | 281     | 211   | 70  | 200       | 44  | 156 |
| 金 融・保険業                | 271    | 120   | 151   | 257    | 108   | 149   | 13      | 12    | 1   | 1         | -   | 1   |
| 不 動 産 業                | 80     | 56    | 24    | 50     | 32    | 18    | 28      | 23    | 5   | 2         | 1   | 1   |
| 情 報 通 信 業              | 260    | 204   | 56    | 243    | 192   | 51    | 13      | 12    | 1   | 4         | -   | 4   |
| 運 輸 業                  | 622    | 559   | 63    | 595    | 537   | 58    | 20      | 19    | 1   | 6         | 3   | 3   |
| 電 気・ガ 斯・水道業            | 105    | 90    | 15    | 105    | 90    | 15    | -       | -     | -   | -         | -   | -   |
| 飲 食 店・宿 泊 業            | 575    | 222   | 353   | 339    | 110   | 229   | 135     | 95    | 40  | 101       | 17  | 84  |
| 医 療 ・ 福 祉              | 1,134  | 262   | 872   | 1,057  | 214   | 843   | 58      | 47    | 11  | 19        | 1   | 18  |
| 教 育 ・ 学 習 支 援 業        | 749    | 317   | 432   | 685    | 300   | 385   | 59      | 16    | 43  | 5         | 1   | 4   |
| 複 合 サ ー ビ ス 業          | 235    | 166   | 69    | 234    | 165   | 69    | 1       | 1     | -   | -         | -   | -   |
| サ ー ビ ス 業 (他に分類されないもの) | 1,851  | 1,066 | 785   | 1,545  | 896   | 649   | 238     | 159   | 79  | 67        | 11  | 56  |
| 公 務                    | 682    | 548   | 134   | 682    | 548   | 134   | -       | -     | -   | -         | -   | -   |
| 分 類 不 能                | 78     | 44    | 34    | 78     | 44    | 34    | -       | -     | -   | -         | -   | -   |

注：平成14年度より日本標準産業分類が改訂された。

(11) 産業大分類別就業者の構成図

電気・ガス・水道業 0.9%  
 不動産業 0.6%  
 分類不能 0.2%

|            |                             |            |                      |                |                 |                |            |                |  |  |
|------------|-----------------------------|------------|----------------------|----------------|-----------------|----------------|------------|----------------|--|--|
| 合計<br>100% | 第一産業<br>2.0%                | 第二次産業40.2% |                      | 第三次産業57.6%     |                 |                |            |                |  |  |
| 平成12年      | 農業1.3%<br>林業0.7%<br>水産業0.0% | 製造業28%     | 建設業 11.9%<br>鉱業 0.3% | サービス業<br>25.4% | 卸売・小売業<br>17.7% | 運輸・通信業<br>6.4% | 公務<br>4.3% | 金融・保険業<br>2.1% |  |  |

|            |                             |            |                     |                                                                            |                 |                |            |                |  |  |
|------------|-----------------------------|------------|---------------------|----------------------------------------------------------------------------|-----------------|----------------|------------|----------------|--|--|
| 平成17年      | 農業1.1%<br>林業0.7%<br>水産業0.0% | 製造業24.9%   | 建設業 9.8%<br>鉱業 0.2% | 飲食・宿泊業4.1%<br>医療・福祉8.1%<br>教育・学習支援業 5.4%<br>複合サービス業 1.7%<br>その他サービス業 13.2% | 卸売・小売業<br>15.9% | 運輸・通信業<br>6.3% | 公務<br>4.9% | 金融・保険業<br>1.9% |  |  |
| 合計<br>100% | 第一産業<br>1.8%                | 第二次産業34.8% |                     | 第三次産業62.9%                                                                 |                 |                |            |                |  |  |

電気・ガス・水道業 0.8%  
 不動産業 0.6%  
 分類不能 0.6%

( 1 2 ) 年齢階層別・産業別就業者数の推移

(平成12年10月1日現在)

| 産業別<br>性別<br>年齢別 | 総 数    |       |       | 第 1 次 産 業 |     |    | 第 2 次 産 業 |       |       | 第 3 次 産 業 |       |       |
|------------------|--------|-------|-------|-----------|-----|----|-----------|-------|-------|-----------|-------|-------|
|                  | 総 数    | 男     | 女     | 総 数       | 男   | 女  | 総 数       | 男     | 女     | 総 数       | 男     | 女     |
| 総 数              | 15,263 | 9,401 | 5,862 | 285       | 243 | 65 | 6,145     | 4,329 | 1,816 | 8,810     | 4,829 | 3,981 |
| 15 ~ 19才         | 195    | 86    | 109   | 1         | 1   | -  | 73        | 47    | 26    | 121       | 38    | 83    |
| 20 ~ 24          | 1,116  | 556   | 560   | 4         | 3   | 1  | 382       | 248   | 134   | 730       | 305   | 425   |
| 25 ~ 29          | 1,496  | 924   | 572   | 13        | 12  | 1  | 611       | 458   | 153   | 872       | 454   | 418   |
| 30 ~ 34          | 1,388  | 861   | 527   | 17        | 13  | 4  | 602       | 432   | 170   | 769       | 416   | 353   |
| 35 ~ 39          | 1,489  | 927   | 562   | 13        | 9   | 4  | 579       | 411   | 168   | 897       | 507   | 390   |
| 40 ~ 44          | 1,701  | 992   | 709   | 19        | 15  | 4  | 619       | 401   | 218   | 1,063     | 576   | 487   |
| 45 ~ 49          | 2,047  | 1,279 | 768   | 23        | 17  | 6  | 853       | 576   | 277   | 1,171     | 686   | 485   |
| 50 ~ 54          | 2,052  | 1,264 | 788   | 32        | 23  | 9  | 858       | 595   | 263   | 1,162     | 646   | 516   |
| 55 ~ 59          | 1,511  | 999   | 512   | 23        | 14  | 9  | 695       | 512   | 183   | 793       | 473   | 320   |
| 60 ~ 64          | 979    | 640   | 339   | 46        | 33  | 13 | 418       | 300   | 118   | 515       | 307   | 208   |
| 65才以上            | 1,289  | 873   | 416   | 94        | 103 | 14 | 455       | 349   | 106   | 717       | 421   | 296   |
| 15 ~ 29          | 2,807  | 1,566 | 1,241 | 18        | 16  | 2  | 1,066     | 753   | 313   | 1,723     | 797   | 926   |
| 30 ~ 44          | 4,578  | 2,780 | 1,798 | 49        | 37  | 12 | 1,800     | 1,244 | 555   | 2,729     | 1,499 | 1,230 |
| 45 ~ 54          | 4,100  | 2,544 | 1,556 | 55        | 40  | 15 | 1,711     | 1,171 | 540   | 2,333     | 1,332 | 1,001 |
| 55才以上            | 3,779  | 2,512 | 1,267 | 198       | 150 | 36 | 1,568     | 1,161 | 407   | 2,025     | 1,201 | 824   |

(平成17年10月1日現在)

| 産業別<br>性別<br>年齢別 | 総 数    |       |       | 第 1 次 産 業 |     |    | 第 2 次 産 業 |       |       | 第 3 次 産 業 |       |       |
|------------------|--------|-------|-------|-----------|-----|----|-----------|-------|-------|-----------|-------|-------|
|                  | 総 数    | 男     | 女     | 総 数       | 男   | 女  | 総 数       | 男     | 女     | 総 数       | 男     | 女     |
| 総 数              | 13,898 | 8,270 | 5,628 | 249       | 213 | 36 | 4,862     | 3,443 | 1,419 | 8,787     | 4,614 | 4,173 |
| 15 ~ 19才         | 183    | 100   | 83    | 3         | 3   | 0  | 44        | 37    | 7     | 136       | 60    | 76    |
| 20 ~ 24          | 885    | 452   | 433   | 3         | 3   | 0  | 205       | 157   | 48    | 677       | 292   | 385   |
| 25 ~ 29          | 1,104  | 618   | 486   | 6         | 6   | 0  | 328       | 244   | 84    | 770       | 368   | 402   |
| 30 ~ 34          | 1,257  | 785   | 472   | 9         | 7   | 2  | 465       | 351   | 114   | 783       | 427   | 356   |
| 35 ~ 39          | 1,366  | 781   | 585   | 8         | 8   | 0  | 564       | 400   | 164   | 794       | 373   | 421   |
| 40 ~ 44          | 1,540  | 859   | 681   | 12        | 10  | 2  | 587       | 378   | 209   | 941       | 471   | 470   |
| 45 ~ 49          | 1,626  | 906   | 720   | 21        | 16  | 5  | 514       | 343   | 171   | 1,091     | 547   | 544   |
| 50 ~ 54          | 1,910  | 1,152 | 758   | 26        | 25  | 1  | 687       | 464   | 223   | 1,197     | 663   | 534   |
| 55 ~ 59          | 1,798  | 1,119 | 679   | 34        | 27  | 7  | 690       | 484   | 206   | 1,074     | 608   | 466   |
| 60 ~ 64          | 1,038  | 688   | 350   | 29        | 27  | 2  | 402       | 298   | 104   | 607       | 363   | 244   |
| 65才以上            | 1,191  | 810   | 381   | 98        | 81  | 17 | 376       | 287   | 89    | 717       | 442   | 275   |
| 15 ~ 29          | 2,172  | 1,170 | 1,002 | 12        | 12  | 0  | 577       | 438   | 139   | 1,583     | 720   | 863   |
| 30 ~ 44          | 4,163  | 2,425 | 1,738 | 29        | 25  | 4  | 1,616     | 1,129 | 487   | 2,518     | 1,271 | 1,247 |
| 45 ~ 54          | 3,536  | 2,058 | 1,478 | 47        | 41  | 5  | 1,201     | 807   | 394   | 2,288     | 1,210 | 1,078 |
| 55才以上            | 4,027  | 2,617 | 1,410 | 161       | 134 | 26 | 1,468     | 1,069 | 399   | 2,398     | 1,413 | 985   |

( 1 3 ) 人口集中地区人口及び面積の推移

( 各年 1 0 月 1 日現在 )

| 区分<br>年次 | 面 積<br>( k m <sup>2</sup> ) | 世 帯 数 | 人 口<br>( 人 ) | 対 前 回 増 加   |             | 人 口 集 中 地 区 の 割 合 |           | 人 口 密 度 ( 人 / 1 k m <sup>2</sup> 当 り ) |           |
|----------|-----------------------------|-------|--------------|-------------|-------------|-------------------|-----------|----------------------------------------|-----------|
|          |                             |       |              | 増 加 数 ( 人 ) | 増 加 率 ( % ) | 面 積 ( % )         | 人 口 ( % ) | 人 口 集 中 地 区                            | 大 月 市 全 体 |
| 5 5 年    | 1.6                         | 2,347 | 7,327        | 732         | 9.1         | 0.57              | 20.7      | 4,579.4                                | 126.2     |
| 6 0 年    | 1.7                         | 2,384 | 7,118        | 209         | 2.9         | 0.61              | 20.4      | 4,187.1                                | 124.4     |
| 平 成 2 年  | 2.0                         | 2,704 | 7,512        | 394         | 5.5         | 0.71              | 21.5      | 3,756.0                                | 124.7     |
| 7 年      | 1.8                         | 2,625 | 6,765        | 747         | 9.9         | 0.64              | 19.2      | 3,758.3                                | 125.6     |
| 1 2 年    | 1.72                        | 2,450 | 5,971        | 794         | 11.7        | 0.61              | 18.0      | 3,471.5                                | 118.2     |
| 1 7 年    | 1.48                        | 2,068 | 5,057        | 914         | 15.3        | 0.53              | 16.2      | 3,416.9                                | 111.4     |

( 1 4 ) 労働人口の推移

( 各年 10 月 1 日現在 )

| 区分<br>年次 | 男 女 別 | 総 人 口  | 15 才 以 上 人 口 | 勞 働 力 人 口 | 就 業 人 口 | 完 全 失 業 者 人 口 | 非 勞 働 力 人 口 |
|----------|-------|--------|--------------|-----------|---------|---------------|-------------|
|          |       |        |              |           |         |               |             |
|          | 男     | 17,475 | 14,600       | 11,332    | 10,864  | 468           | 3,258       |
|          | 女     | 17,724 | 15,001       | 6,406     | 6,233   | 173           | 8,574       |
| 平 成 12 年 | 総 数   | 0      | 28,364       | 15,966    | 15,301  | 655           | 12,246      |
|          | 男     | 16,298 | 13,824       | 9,887     | 9,426   | 461           | 3,830       |
|          | 女     | 16,826 | 14,540       | 6,079     | 5,875   | 204           | 8,416       |
| 平 成 17 年 | 総 数   | 31,217 | 27,061       | 14,810    | 13,976  | 834           | 12,068      |
|          | 男     | 15,262 | 13,016       | 8,894     | 8,314   | 580           | 3,985       |
|          | 女     | 15,955 | 14,045       | 5,916     | 5,662   | 254           | 8,083       |

( 1 5 ) 昼間人口の推移

( 各年 1 0 月 1 日現在 )

| 区 分                    | 総 数 |        |        |        | 就 業 者  |        |        |        | 通 学 者  |       |       |       |       |
|------------------------|-----|--------|--------|--------|--------|--------|--------|--------|--------|-------|-------|-------|-------|
|                        | 年次  | 2      | 7      | 1 2    | 1 7    | 2      | 7      | 1 2    | 1 7    | 2     | 7     | 1 2   | 1 7   |
| 常 住 人 口                |     | 34,941 | 35,199 | 33,072 | 30,878 | -      | -      | -      | -      | -     | -     | -     | -     |
| 昼 間 人 口                |     | 31,530 | 32,420 | 30,785 | 27,665 | 13,274 | 14,564 | 13,329 | 11,062 | 2,391 | 2,217 | 2,077 | 1,957 |
| 常住 15 才 以上<br>就業者・通学者  |     | 19,092 | 19,578 | 17,714 | 16,246 | 16,320 | 17,097 | 15,301 | 13,976 | 2,772 | 2,481 | 2,413 | 2,270 |
| うち市内就業者<br>就業者・通学者     |     | 12,410 | 12,462 | 10,795 | 9,124  | 10,584 | 10,908 | 9,332  | 8,014  | 1,826 | 1,554 | 1,463 | 1,110 |
| ( A ) うち市外<br>就業者・通学者  |     | 6,682  | 7,116  | 6,919  | 7,122  | 5,736  | 6,189  | 5,969  | 5,962  | 946   | 927   | 950   | 1,160 |
| ( B ) 大月市への<br>就業者・通学者 |     | 3,255  | 4,319  | 4,611  | 3,895  | 2,690  | 3,656  | 3,997  | 3,048  | 565   | 663   | 614   | 847   |
| ( B ) - ( A )<br>流 入 者 |     | 3,427  | 2,797  | 2,308  | 3,227  | 3,046  | 2,533  | 1,972  | 2,914  | 381   | 264   | 336   | 313   |
| 大月市を就業地・<br>通学地とする者    |     | 15,665 | 16,781 | 15,406 | 13,019 | 13,274 | 14,564 | 13,329 | 11,062 | 2,391 | 2,217 | 2,077 | 1,957 |
| 昼 間 人 口 指 数            |     | 90.2   | 92.1   | 93.1   | 89.6   | -      | -      | -      | -      | -     | -     | -     | -     |

注：昼間人口指数 = 昼間人口 ÷ 常住人口 × 1 0 0  
 昼間人口欄の就業者、通学者は、1 5 歳以上についてのものである。

( 1 6 ) 流 出 人 口 ( 1 5 歳 以 上 )

( 平 成 1 7 年 1 0 月 1 日 現 在 )

| 地 域           | 総 数    | 就 業 者  | 通 学 者 | 地 域             | 総 数   | 就 業 者 | 通 学 者 |
|---------------|--------|--------|-------|-----------------|-------|-------|-------|
| 市内に居住する者      | 16,246 | 13,976 | 2,270 | 豊 島 区           | 17    | 12    | 5     |
| 市内で従業・通学      | 9,124  | 8,014  | 1,110 | そ の 他 の 区       | 74    | 52    | 22    |
| 自 宅           | 1,930  | 1,930  | -     | 八 王 子 市         | 1,014 | 841   | 173   |
| 自 宅 外         | 7,194  | 6,084  | 1,110 | 立 川 市           | 253   | 226   | 27    |
| 市外で従業・通学      | 7,122  | 5,962  | 1,160 | 武 蔵 野 市         | 45    | 31    | 14    |
| 県 内           | 3,920  | 3,442  | 478   | 三 鷹 市           | 39    | 33    | 6     |
| 甲 府 市         | 554    | 405    | 149   | 府 中 市           | 76    | 75    | 1     |
| 富 士 吉 田 市     | 239    | 227    | 12    | 昭 島 市           | 34    | 32    | 2     |
| 塩 山 市         | 94     | 93     | 1     | 調 布 市           | 34    | 21    | 13    |
| 都 留 市         | 1,345  | 1,244  | 101   | 町 田 市           | 63    | 20    | 43    |
| 山 梨 市         | 82     | 70     | 12    | 小 金 井 市         | 52    | 38    | 14    |
| 笛 吹 市         | 129    | 126    | 3     | 小 平 市           | 30    | 17    | 13    |
| 上 野 原 市       | 1,202  | 1,018  | 184   | 日 野 市           | 292   | 260   | 32    |
| 富 士 河 口 湖 町   | 55     | 51     | 4     | 国 分 寺 市         | 57    | 43    | 14    |
| 勝 沼 町         | 32     | 32     | -     | 国 立 市           | 43    | 22    | 21    |
| 大 和 村         | 10     | 10     | -     | 西 東 京 市         | 18    | 5     | 13    |
| そ の 他 の 市 町 村 | 178    | 166    | 12    | 福 生 市           | 16    | 16    | -     |
| 他 県           | 3,202  | 2,520  | 682   | 多 摩 市           | 45    | 35    | 10    |
| 埼 玉 県         | 45     | 23     | 22    | そ の 他 の 市 町 村   | 75    | 61    | 14    |
| 東 京 都         | 2,764  | 2,172  | 592   | 神 奈 川 県         | 323   | 272   | 51    |
| 特 別 区 部       | 578    | 396    | 182   | 横 浜 市           | 35    | 24    | 11    |
| 千 代 田 区       | 74     | 48     | 26    | 川 崎 市           | 27    | 19    | 8     |
| 中 央 区         | 28     | 28     | -     | 相 模 原 市         | 82    | 63    | 19    |
| 港 区           | 53     | 50     | 3     | 津 久 井 町         | 14    | 14    | -     |
| 新 宿 区         | 120    | 85     | 35    | 相 模 湖 町         | 41    | 41    | -     |
| 文 京 区         | 25     | 10     | 15    | 藤 野 町           | 83    | 83    | -     |
| 杉 並 区         | 71     | 42     | 29    | そ の 他 の 市 町 村   | 41    | 28    | 13    |
| 世 田 谷 区       | 36     | 14     | 22    | そ の 他 の 都 道 府 県 | 70    | 53    | 17    |
| 渋 谷 区         | 52     | 37     | 15    |                 |       |       |       |
| 中 野 区         | 28     | 18     | 10    |                 |       |       |       |

( 17 ) 流入人口 ( 15 歳以上 )

(平成17年10月1日現在)

| 地 域           | 総 数    | 就業者    | 通学者   | 地 域             | 総 数 | 就業者 | 通学者 |
|---------------|--------|--------|-------|-----------------|-----|-----|-----|
| 市内で従業・通学の者    | 13,019 | 11,062 | 1,957 | 他 県             | 439 | 375 | 64  |
| 市 内 に 常 住     | 9,124  | 8,014  | 1,110 | 埼 玉 県           | 16  | 16  | -   |
| 自 宅           | 1,930  | 1,930  | -     | 東 京 都           | 271 | 239 | 32  |
| 自 宅 外         | 7,194  | 6,084  | 1,110 | 特 別 区 部         | 33  | 33  | -   |
| 市 外 に 常 住     | 3,895  | 3,048  | 847   | 八 王 子 市         | 133 | 110 | 23  |
| 県 内           | 3,456  | 2,673  | 783   | 日 野 市           | 23  | 21  | 2   |
| 甲 府 市         | 265    | 244    | 21    | そ の 他 の 市 町 村   | 82  | 75  | 7   |
| 富 士 吉 田 市     | 197    | 176    | 21    | 神 奈 川 県         | 103 | 84  | 19  |
| 塩 山 市         | 135    | 108    | 27    | 相 模 湖 町         | 11  | 6   | 5   |
| 都 留 市         | 1,335  | 1,081  | 254   | 藤 野 町           | 29  | 18  | 11  |
| 山 梨 市         | 163    | 145    | 18    | そ の 他 の 市 町 村   | 63  | 60  | 3   |
| 韮 崎 市         | 45     | 27     | 18    | そ の 他 の 都 道 府 県 | 49  | 36  | 13  |
| 南 ア ル プ ス 市   | 43     | 30     | 13    |                 |     |     |     |
| 北 斗 市         | 18     | 16     | 2     |                 |     |     |     |
| 甲 斐 市         | 89     | 74     | 15    |                 |     |     |     |
| 笛 吹 市         | 170    | 152    | 18    |                 |     |     |     |
| 上 野 原 市       | 649    | 343    | 306   |                 |     |     |     |
| 勝 沼 町         | 62     | 41     | 21    |                 |     |     |     |
| 大 和 村         | 36     | 28     | 8     |                 |     |     |     |
| 中 道 町         | 10     | 9      | 1     |                 |     |     |     |
| 昭 和 町         | 12     | 11     | 1     |                 |     |     |     |
| 田 富 町         | 18     | 16     | 2     |                 |     |     |     |
| 道 志 村         | 13     | 10     | 3     |                 |     |     |     |
| 西 桂 町         | 86     | 62     | 24    |                 |     |     |     |
| 富 士 河 口 湖 町   | 61     | 55     | 6     |                 |     |     |     |
| そ の 他 の 市 町 村 | 49     | 45     | 4     |                 |     |     |     |

## ( 1 8 ) 世帯の種類・世帯人員別世帯数及び世帯人員

( 各年 1 0 月 1 日現在 )

| 区分                         | 年次      | 2 年    |      | 7 年    |      | 1 2 年  |      | 1 7 年  |      |
|----------------------------|---------|--------|------|--------|------|--------|------|--------|------|
|                            |         | 構 成    |      | 構 成    |      | 構 成    |      | 構 成    |      |
| 普<br>通<br>世<br>帯<br>人<br>員 | 総 数     | 10,021 | 100% | 10,414 | 100% | 10,497 | 100% | 10,505 | 100% |
|                            | 1 人     | 1,423  | 14.2 | 1,615  | 15.5 | 1,896  | 18.2 | 2,178  | 20.7 |
|                            | 2 人     | 1,951  | 19.5 | 2,343  | 22.5 | 2,602  | 25.0 | 2,861  | 27.2 |
|                            | 3 人     | 1,873  | 18.7 | 2,028  | 19.5 | 2,062  | 19.8 | 1,970  | 18.8 |
|                            | 4 人     | 2,155  | 21.5 | 2,092  | 20.1 | 1,896  | 18.2 | 1,823  | 17.4 |
|                            | 5 人     | 1,292  | 12.9 | 1,178  | 11.4 | 1,055  | 11.4 | 900    | 8.6  |
|                            | 6 人     | 905    | 9.0  | 786    | 7.5  | 674    | 6.5  | 519    | 4.9  |
|                            | 7 人     | 349    | 3.5  | 312    | 3.0  | 256    | 2.5  | 203    | 1.9  |
|                            | 8 人     | 61     | 0.6  | 51     | 0.5  | 47     | 0.5  | 43     | 0.4  |
|                            | 9 人     | 9      | 0.1  | 5      | 0.0  | 7      | 0.1  | 8      | 0.1  |
| 員                          | 10人以上   | 3      | 0.0  | 4      | 0.0  | 2      | 0.0  | 0      | 0.0  |
| 別                          | 世帯人員    | 34,497 |      | 34,041 |      | 32,443 |      | 30,553 |      |
|                            | 1世帯当り人員 | 3.44   |      | 3.27   |      | 3.09   |      | 2.91   |      |
| 準<br>世<br>帯                | 世 帯 数   | 316    |      | 979    |      | 386    |      | 169    |      |
|                            | 世帯人員    | 444    |      | 1,158  |      | 629    |      | 476    |      |
| 全<br>世<br>帯                | 世 帯 数   | 10,337 |      | 11,393 |      | 10,927 |      | 10,524 |      |
|                            | 世帯人員    | 34,941 |      | 35,199 |      | 33,124 |      | 30,879 |      |

( 1 9 ) 住居の種類・住宅の所有の関係別一般世帯数・一般世帯人員

(平成17年10月1日現在)

| 住居の種類<br>住宅の所有の関係 | 世帯数    | 世帯人員   | 1世帯当<br>り室人数 | 1世帯当<br>り室数 | 1人当り<br>室数 | 1世帯当<br>り延べ面積 | 1人当り<br>延べ面積 |
|-------------------|--------|--------|--------------|-------------|------------|---------------|--------------|
| 住宅に住む一般世帯         | 10,371 | 30,395 | 2.93         | -           | -          | 122.4         | 41.8         |
| 主 世 帯             | 10,289 | 30,216 | 2.94         | -           | -          | 123.0         | 41.9         |
| 持 ち 家             | 8,415  | 26,182 | 3.11         | -           | -          | 139.6         | 44.9         |
| 公営・公団・公社の借<br>家   | 745    | 2,072  | 2.78         | -           | -          | 50.4          | 18.1         |
| 民 営 借 家           | 969    | 1,664  | 1.72         | -           | -          | 44.5          | 25.9         |
| 給 与 住 宅           | 160    | 298    | 1.86         | -           | -          | 64.0          | 34.4         |
| 間 借 り             | 82     | 179    | 2.18         | -           | -          | 46.2          | 21.2         |
| 1 人 世 帯           | -      | -      | -            | -           | -          | -             | -            |
| 2人以上の世帯           | -      | -      | -            | -           | -          | -             | -            |
| その他の一般世帯          | 134    | 158    | 1.18         | -           | -          | -             | -            |

平成7年国勢調査より間借りの内訳は人口30万人以上である。

( 2 0 ) 住宅の建て方別・住宅に住む一般世帯数・一般世帯人員

(平成17年10月1日現在)

| 住 宅 の<br>建 て<br>の 方 | 住宅に住む一般世帯 |         | 主 世 帯  |         |                  |                  |                |                      |                    |  |
|---------------------|-----------|---------|--------|---------|------------------|------------------|----------------|----------------------|--------------------|--|
|                     | 世 帯 数     | 世 帯 人 員 | 世 帯 数  | 世 帯 人 員 | 1 世 帯 当<br>り 人 員 | 1 世 帯 当<br>り 室 数 | 1 人 当 り<br>室 数 | 1 世 帯 当<br>り 延 べ 面 積 | 1 人 当 り<br>延 べ 面 積 |  |
| 総 数                 | 10,371    | 30,395  | 10,289 | 30,216  | 2.94             | -                | -              | 123.0m <sup>2</sup>  | 41.9m <sup>2</sup> |  |
| 一 戸 建               | 8,701     | 26,924  | 8,642  | 26,777  | 3.10             | -                | -              | 138.3m <sup>2</sup>  | 44.6m <sup>2</sup> |  |
| 長 屋 建               | 260       | 569     | 258    | 565     | 2.19             | -                | -              | 42.0m <sup>2</sup>   | 19.2m <sup>2</sup> |  |
| 共 同 住 宅             | 1,394     | 2,864   | 1,373  | 2,836   | 2.07             | -                | -              | 42.5m <sup>2</sup>   | 20.6m <sup>2</sup> |  |
| 1 . 2 階             | 391       | 524     | 381    | 508     | 1.33             | -                | -              | 28.7m <sup>2</sup>   | 21.5m <sup>2</sup> |  |
| 3 ~ 5 階             | 1,003     | 2,340   | 992    | 2,328   | 2.35             | -                | -              | 47.8m <sup>2</sup>   | 20.4m <sup>2</sup> |  |
| 6 階 以 上             | -         | -       | -      | -       | -                | -                | -              | -                    | -                  |  |
| そ の 他               | 16        | 38      | 16     | 38      | 2.38             | -                | -              | 83.8m <sup>2</sup>   | 35.3m <sup>2</sup> |  |

( 2 1 ) 親族人員別一般世帯数・一般世帯人員及び親族人員  
( 6 歳未満、18 歳未満親族のいる一般世帯 )

(平成17年10月1日現在)

| 世帯人員               | 総数     | 親族人員<br>1人 | 2     | 3     | 4     | 5     | 6     | 7人以上  |
|--------------------|--------|------------|-------|-------|-------|-------|-------|-------|
| 一般世帯数              | 10,505 | 2,196      | 2,849 | 1,967 | 1,821 | 900   | 519   | 253   |
| 一般世帯人員             | 30,553 | 2,214      | 5,706 | 5,902 | 7,285 | 4,501 | 3,115 | 1,830 |
| 親族人員               | 30,523 | 2,196      | 5,698 | 5,901 | 7,284 | 4,500 | 3,114 | 1,830 |
| 6歳未満親族<br>のいる一般世帯数 | 898    | -          | 6     | 198   | 304   | 175   | 119   | 96    |
| 世帯人員               | 4,115  | -          | 13    | 594   | 1,216 | 875   | 714   | 703   |
| 6歳未満親族人員           | 1,193  | -          | 6     | 203   | 427   | 233   | 176   | 148   |
| 18歳未満のいる<br>一般世帯数  | 2,750  | 7          | 64    | 469   | 948   | 615   | 417   | 230   |
| 世帯人員               | 12,583 | 7          | 131   | 1,407 | 3,792 | 3,075 | 2,503 | 1,668 |
| 18歳未満親族人員          | 4,830  | 7          | 64    | 528   | 1,598 | 1,178 | 857   | 598   |

( 2 2 ) 延べ面積・住宅の所有関係・別住宅に住む65歳以上親族のいる一般世帯数

(平成17年10月1日現在)

| 延べ面積                    | 住宅に住む65歳以上<br>親族のいる一般世帯 | 主 世 帯 |       |                       |         |         | 間 借 り |
|-------------------------|-------------------------|-------|-------|-----------------------|---------|---------|-------|
|                         |                         | 総 数   | 持 ち 家 | 公 営 ・ 公 団 ・ 公 社 の 借 家 | 民 営 借 家 | 給 与 住 宅 |       |
| 総 数                     | 5,321                   | 5,312 | 5,046 | 139                   | 110     | 17      | 9     |
| 0 ~ 19m <sup>2</sup>    | 9                       | 7     | 1     | -                     | 6       | -       | 2     |
| 20 ~ 29m <sup>2</sup>   | 26                      | 23    | 10    | 5                     | 7       | 1       | 3     |
| 30 ~ 39m <sup>2</sup>   | 135                     | 134   | 40    | 70                    | 23      | 1       | 1     |
| 40 ~ 49m <sup>2</sup>   | 135                     | 135   | 92    | 27                    | 15      | 1       | -     |
| 50 ~ 59m <sup>2</sup>   | 136                     | 134   | 99    | 21                    | 12      | 2       | 2     |
| 60 ~ 69m <sup>2</sup>   | 187                     | 186   | 160   | 13                    | 12      | 1       | 1     |
| 70 ~ 79m <sup>2</sup>   | 195                     | 195   | 184   | 2                     | 6       | 3       | -     |
| 80 ~ 89m <sup>2</sup>   | 219                     | 219   | 213   | 1                     | 5       | -       | -     |
| 90 ~ 99m <sup>2</sup>   | 419                     | 419   | 410   | -                     | 8       | 1       | -     |
| 100 ~ 119m <sup>2</sup> | 649                     | 649   | 642   | -                     | 7       | -       | -     |
| 120 ~ 149m <sup>2</sup> | 1,111                   | 1,111 | 1,103 | -                     | 4       | 4       | -     |
| 150 ~ 199m <sup>2</sup> | 1,336                   | 1,336 | 1,332 | -                     | 2       | 2       | -     |
| 200 ~ 249m <sup>2</sup> | 441                     | 441   | 438   | -                     | 3       | -       | -     |
| 250m <sup>2</sup> 以上    | 323                     | 323   | 322   | -                     | -       | 1       | -     |

# 農 林 業

## 農 林 業

## 1. 専業兼業別農家数

(各年2月1日現在)

| 専業別農家数 | 平成17年<br>(戸) | 平成12年<br>(戸) | 前対比<br>(%) | 平成17年地区別農家数(戸) |     |     |     |     |     |     |    |
|--------|--------------|--------------|------------|----------------|-----|-----|-----|-----|-----|-----|----|
|        |              |              |            | 笹子             | 初狩  | 大月  | 賑岡  | 七保  | 猿橋  | 富浜  | 梁川 |
| 農家総数   | 1,093        | 1,069        | 102.2      | 82             | 132 | 161 | 125 | 209 | 176 | 117 | 91 |
| 専業農家数  | 20           | 32           | 62.5       | 1              | 2   | 1   | 2   | 3   | 5   | 3   | 3  |
| 兼業農家数  |              |              |            |                |     |     |     |     |     |     |    |
| 総数     | 117          | 166          | 70.5       | 5              | 24  | 11  | 18  | 14  | 34  | 6   | 5  |
| 第1種兼業  | 2            | 6            | 33.3       | -              | -   | -   | 2   | -   | -   | -   | -  |
| 第2種兼業  | 115          | 160          | 71.9       | 5              | 24  | 11  | 16  | 14  | 34  | 6   | 5  |

(資料：農林業センサス)

農家とは、経営耕地面積が10アール以上の世帯及び経営耕地面積がこれら未満でも、調査期日前1年間における農生産物総販売金額が15万円以上あった世帯をいう。

平成12年より兼業農家数については、販売農家のみ。

農業の専業区分

専業農家とは、世帯員の中に兼業従業者が1人もいない農家をいう。

兼業農家とは、世帯員の中に兼業従業者が1人以上いる農家をいう。

第1種兼業農家とは、自営農業を主とする兼業農家をいう。

第2種兼業農家とは、自営農業を従とする兼業農家をいう。

この場合、主従は原則としていずれかの所得が多いかによって定める。

自給的農家・販売農家

自給的農家とは、経営耕地面積が30アール未満でかつ調査日前1年間の農産物販売金額が50万円未満に該当する農家。

販売農家とは、経営耕地面積が30アール以上又は調査日前1年間の農産物販売金額が50万円以上のいずれかに該当する農家。

2. 経営耕地規模別農家数

(平成17年2月1日現在)(単位:戸)

| 地区別<br>経営規模 | 地区別 |     |     |     |     |     |     |     |     |  |
|-------------|-----|-----|-----|-----|-----|-----|-----|-----|-----|--|
|             | 総 数 | 笹子町 | 初狩町 | 大月町 | 賑岡町 | 七保町 | 猿橋町 | 富浜町 | 梁川町 |  |
| 総 数         | 137 | 6   | 26  | 12  | 20  | 17  | 39  | 9   | 8   |  |
| 0.3ha 未満    | 3   | -   | -   | -   | -   | 2   | 1   | -   | -   |  |
| 0.3~0.5ha " | 93  | 4   | 20  | 6   | 17  | 11  | 26  | 4   | 5   |  |
| 0.5~1.0ha " | 40  | 2   | 6   | 6   | 3   | 4   | 11  | 5   | 3   |  |
| 1.0~1.5ha " | 1   | -   | -   | -   | -   | -   | 1   | -   | -   |  |
| 1.5~2.0ha " | -   | -   | -   | -   | -   | -   | -   | -   | -   |  |
| 2.0ha以上     | -   | -   | -   | -   | -   | -   | -   | -   | -   |  |

注: 例外規定 = 経営耕地面積が10a未満で、調査期日前1年間の農産物販売金額が15万円以上であった農家。(資料: 農業センサス)

3. 地区別農家人口及び農業就業人口

(平成17年2月1日現在)(単位:人)

| 項目     | 地区別 | 地区別   |     |     |     |     |     |     |     |     |  |
|--------|-----|-------|-----|-----|-----|-----|-----|-----|-----|-----|--|
|        |     | 総 数   | 笹子町 | 初狩町 | 大月町 | 賑岡町 | 七保町 | 猿橋町 | 富浜町 | 梁川町 |  |
| 農家人口   | 総 数 | 3,929 | 310 | 475 | 580 | 482 | 730 | 622 | 400 | 330 |  |
|        | 男   | 1,941 | 154 | 233 | 282 | 238 | 355 | 307 | 198 | 174 |  |
|        | 女   | 1,988 | 156 | 242 | 298 | 244 | 375 | 315 | 202 | 156 |  |
| 農業就業人口 | 総 数 | 229   | 11  | 37  | 21  | 38  | 25  | 72  | 14  | 11  |  |
|        | 男   | 113   | 7   | 14  | 11  | 19  | 14  | 35  | 7   | 6   |  |
|        | 女   | 116   | 4   | 23  | 10  | 19  | 11  | 37  | 7   | 5   |  |

(資料: 農業センサス)

## 4. 地区別耕地面積

(平成17年2月1日現在)(単位:a)

| 地区別<br>耕地別 | 地区別   |     |       |     |     |     |       |     |     |
|------------|-------|-----|-------|-----|-----|-----|-------|-----|-----|
|            | 総面積   | 笹子町 | 初狩町   | 大月町 | 賑岡町 | 七保町 | 猿橋町   | 富浜町 | 梁川町 |
| 耕地総面積      | 6,116 | 267 | 1,167 | 635 | 840 | 675 | 1,746 | 406 | 380 |
| 田          | 3,158 | 201 | 774   | 345 | 524 | 265 | 954   | 48  | 47  |
| 畑          | 2,517 | 66  | 393   | 220 | 302 | 334 | 668   | 313 | 221 |
| 樹園地        | 441   | -   | -     | 70  | 14  | 76  | 124   | 45  | 112 |

自給的農家は対象外。

(資料:農業センサス)

## 5. 農産物販売金額段階別販売農家数

(平成17年2月1日現在)(単位:戸)

| 地区別<br>耕地別  | 地区別 |     |     |     |     |     |     |     |     |
|-------------|-----|-----|-----|-----|-----|-----|-----|-----|-----|
|             | 総数  | 笹子町 | 初狩町 | 大月町 | 賑岡町 | 七保町 | 猿橋町 | 富浜町 | 梁川町 |
| 農家総数        | 137 | 6   | 26  | 12  | 20  | 17  | 39  | 9   | 8   |
| 販売なし        | 99  | 5   | 25  | 8   | 18  | 12  | 20  | 6   | 5   |
| 50万円未満      | 23  |     | 1   | 2   | 1   | 1   | 14  | 3   | 1   |
| 50 ~ 100 "  | 8   | -   | -   | -   | 1   | 1   | 3   | -   | -   |
| 100 ~ 200 " | 2   | -   | -   | -   | -   | -   | 2   | -   | -   |
| 200 ~ 300 " | 1   | -   | -   | 1   | -   | -   | -   | -   | -   |
| 300 ~ 500 " | -   | -   | -   | -   | -   | -   | -   | -   | -   |
| 500万以上      | 4   | -   | -   | -   | 1   | 3   | -   | -   | -   |

自給的農家は対象外。

(資料:農業センサス)

6. 農産物販売金額1位部門別農家数の推移

(各年2月1日現在)(単位:戸)

| 項目<br>調査年 | 農産物を<br>販売した<br>農家数 | 稲  | 麦 | 雑<br>い<br>も | 穀<br>類 | 工<br>作 | 芸<br>物 | 施<br>園 | 設<br>芸 | 野<br>菜<br>類 | 果<br>樹<br>類 | そ<br>の<br>他<br>物 | 酪<br>農 | 養<br>豚 | 養<br>鶏 | そ<br>の<br>畜<br>産 | 養<br>蚕 |
|-----------|---------------------|----|---|-------------|--------|--------|--------|--------|--------|-------------|-------------|------------------|--------|--------|--------|------------------|--------|
|           |                     |    |   |             |        |        |        |        |        |             |             |                  |        |        |        |                  |        |
| 2         | 120                 | 11 | - | 8           | 3      | 3      | 11     | 10     | 2      | 14          | 2           | 1                | 1      | 54     |        |                  |        |
| 7         | 80                  | 29 | - | 6           | 3      | 3      | 10     | 6      | 1      | 11          | -           | 1                | -      | 10     |        |                  |        |
| 12        | 52                  | 4  | - | 5           | 10     | 4      | 12     | 3      | 1      | 9           | -           | 1                | -      | 3      |        |                  |        |
| 17        | 26                  | 5  | - | 2           | 1      | -      | 8      | 4      | 2      | 2           | -           | -                | -      | 2      |        |                  |        |

自給的農家は対象外。

(資料:農林業センサス)

7. 農産物収穫面積(栽培)

(平成12年2月1日)(単位:a)

| 類別<br>地区別   | 作付面積<br>(栽培) | 稲   | 麦   | 雑<br>穀 | い<br>も<br>類 | 豆<br>類 | 工<br>芸<br>物 | 農<br>業<br>類 | 野<br>菜<br>類 | 花<br>き<br>類 | 種<br>苗<br>・<br>飼<br>料<br>用<br>木<br>類 | そ<br>の<br>他<br>の<br>作<br>物 |
|-------------|--------------|-----|-----|--------|-------------|--------|-------------|-------------|-------------|-------------|--------------------------------------|----------------------------|
|             |              |     |     |        |             |        |             |             |             |             |                                      |                            |
| 総<br>数      | 852          | 187 | 146 | -      | 54          | 95     | 149         | 279         | 58          | -           | -                                    | x                          |
| 笹<br>子<br>町 | x            | x   | -   | -      | 42          | x      | -           | -           | -           | -           | -                                    | -                          |
| 初<br>狩<br>町 | -            | -   | -   | -      | -           | -      | -           | -           | -           | -           | -                                    | -                          |
| 大<br>月<br>町 | 109          | x   | 15  | -      | -           | -      | -           | -           | -           | -           | -                                    | -                          |
| 賑<br>岡<br>町 | 104          | x   | 40  | -      | 4           | -      | -           | -           | -           | -           | -                                    | -                          |
| 七<br>保<br>町 | 60           | -   | 16  | -      | -           | -      | -           | -           | -           | -           | -                                    | -                          |
| 猿<br>橋<br>町 | 368          | 62  | 3   | 36     | 36          | x      | 45          | 191         | x           | -           | -                                    | -                          |
| 富<br>浜<br>町 | 106          | -   | 72  | x      | 11          | x      | x           | x           | -           | -           | -                                    | x                          |
| 梁<br>川<br>町 | x            | -   | -   | x      | 3           | x      | -           | x           | -           | -           | -                                    | -                          |

自給的農家は対象外。

(資料:農業センサス)

8. 各種農作物作付農家数及び作付面積

(平成17年2月1日) (単位:農家数 戸・面積 a)

| 作物別   | 稲   |     | 麦 類 |     |     |      | 雑 穀 | い も 類                    |         | 豆 類  |     |     |
|-------|-----|-----|-----|-----|-----|------|-----|--------------------------|---------|------|-----|-----|
|       | 水 稲 | 陸 稲 | 小 麦 | 大 麦 | 裸 麦 | ビール麦 |     | そば・ひえ<br>あわ・きび<br>その他の雑穀 | ば れ い よ | かんしょ | 大 豆 | 小 豆 |
| 作付農家数 | 10  | -   | 2   | -   | -   | -    | 3   | 15                       | 2       | 14   | 7   | 1   |
| 作付面積  | 192 | -   | x   | -   | -   | -    | 12  | 83                       | x       | 127  | 30  | 5   |

| 作物別   | 工 芸 農 作 物 類 |                       |         | 野 菜 類 |         |     |                |           |         |     |      |
|-------|-------------|-----------------------|---------|-------|---------|-----|----------------|-----------|---------|-----|------|
|       | お 茶         | こ に や ん く<br>その 農 作 物 | 他 芸 作 物 | ト マ ト | き ゅ う り | な す | 結 球<br>は く さ い | キ ャ ベ ッ ツ | ほ う れ う | ね ぎ | たまねぎ |
| 作付農家数 | 1           | 1                     | -       | 7     | 9       | 9   | 13             | 9         | 9       | 9   | 7    |
| 作付面積  | x           | x                     | -       | 11    | 15      | 16  | 29             | 15        | 16      | 16  | 19   |

| 作物別   | 野 菜 類 |      |      |       |         |       |       | 花 き 類   | 種 苗 類     | 飼 料 用 物 |         |
|-------|-------|------|------|-------|---------|-------|-------|---------|-----------|---------|---------|
|       | だいこん  | にんじん | さといも | レ タ ス | ピ マ ー ン | す い か | い ち ご | その 他 野菜 | 鉢 物 ・ 花 木 | 種 苗 類   | 飼 料 用 物 |
| 作付農家数 | 9     | 6    | 10   | 2     | 4       | 6     | -     | 19      | 7         | 8       | -       |
| 作付面積  | 14    | 10   | 22   | x     | 4       | 10    | -     | 184     | x         | 148     | -       |

| 作物別   | その 他 | き の こ 類 | 果 樹   |      |     |     |       |       |          |    |
|-------|------|---------|-------|------|-----|-----|-------|-------|----------|----|
|       |      |         | り ん ご | ぶ どう | も も | か き | く り う | め かんき | その 他 果 樹 |    |
| 作付農家数 | 1    | 3       | 1     | -    | -   | -   | 1     | 3     | -        | 3  |
| 作付面積  | x    | -       | x     | -    | -   | -   | x     | 70    | -        | 70 |

\*自給的農家は対象外

(資料:農業センサス)

9. 家畜飼養頭羽数

(平成17年2月1日現在)

| 項目    | 家畜 | 牛 |   |     | 豚 | 採卵鶏 | ブロイラー |
|-------|----|---|---|-----|---|-----|-------|
|       |    | 計 | 乳 | 用肉用 |   |     |       |
| 飼養農家数 |    | 2 | 2 | -   | - | -   | -     |
| 飼養頭羽数 |    | x | x | -   | - | -   | -     |

採卵鶏、ブロイラーは、単位：100羽  
自給的農家は対象外。

(資料：農業センサス)

10. 掃立卵量規模別農家数

(平成7年2月1日現在)

| 地区別 | 規模別<br>掃立卵量 | 掃立卵量規模別農家数 |      |     |      |       |       |       |       |
|-----|-------------|------------|------|-----|------|-------|-------|-------|-------|
|     |             | 総農家数       | 3箱未満 | 3~6 | 6~10 | 10~20 | 20~30 | 30~50 | 50箱以上 |
| 総数  | 53          | 10         | 1    | 6   | 1    | 2     | -     | -     | -     |
| 笹子町 | -           | -          | -    | -   | -    | -     | -     | -     | -     |
| 初狩町 | -           | -          | -    | -   | -    | -     | -     | -     | -     |
| 大月町 | 2           | 1          | 1    | -   | -    | -     | -     | -     | -     |
| 賑岡町 | 9           | 1          | -    | -   | 1    | -     | -     | -     | -     |
| 七保町 | -           | -          | -    | -   | -    | -     | -     | -     | -     |
| 猿橋町 | 35          | 6          | -    | 4   | -    | 2     | -     | -     | -     |
| 富浜町 | -           | -          | -    | -   | -    | -     | -     | -     | -     |
| 梁川町 | 7           | 2          | -    | 2   | -    | -     | -     | -     | -     |

平成12年より調査対象外となる。

(資料：農業センサス)

11. 農用機械(個人所有)台数

(平成12年2月1日現在)

| 農用機械別<br>地区別 | 動力耕うん機・農用トラクター |     |        |        | 動力防除機 | 歩行型動力防除機 | 動力田植機 | バインダー | 自脱型コンバイン | 米麦用乾燥機 |
|--------------|----------------|-----|--------|--------|-------|----------|-------|-------|----------|--------|
|              | 計              | 歩行型 | 15馬力未満 | 15馬力以上 |       |          |       |       |          |        |
| 総数           | 255            | 157 | 57     | 41     | 18    | -        | 85    | 100   | 41       | 7      |
| 笹子町          | 19             | 11  | 4      | 4      | 2     | -        | 13    | 11    | 2        | 1      |
| 初狩町          | 34             | 20  | 9      | 5      | -     | -        | 15    | 25    | 10       | -      |
| 大月町          | 31             | 18  | 6      | 7      | 2     | -        | 12    | 11    | 5        | 1      |
| 賑岡町          | 36             | 27  | 7      | 2      | 2     | -        | 12    | 11    | 8        | -      |
| 七保町          | 34             | 25  | 4      | 5      | 5     | -        | 4     | 4     | 5        | 1      |
| 猿橋町          | 59             | 25  | 20     | 14     | 5     | -        | 26    | 31    | 8        | 4      |
| 富浜町          | 32             | 25  | 5      | 2      | 1     | -        | 2     | 4     | 2        | -      |
| 梁川町          | 10             | 6   | 2      | 2      | 1     | -        | 1     | 3     | 1        | -      |

(資料：農業センサス)

## 1 2 . 生産農業所得の推移

(単位：平成10年まで 粗生産額100万円・生産性1,000円)  
(単位：平成11年以降 粗生産額1,000万円・生産性1,000円)

| 区分               |                | 年次   |      |      |       |       |      |      |      |      |      |
|------------------|----------------|------|------|------|-------|-------|------|------|------|------|------|
|                  |                | 9    | 10   | 11   | 12    | 13    | 14   | 15   | 16   | 17   | 18   |
| 農<br>業<br>産<br>種 | 米              | 142  | 136  | 14   | 13    | 12    | 12   | 14   | 11   | 10   | 10   |
|                  | 麦 類            | 1    | 0    | 0    | 0     | 0     | 0    | 0    | 0    | 0    | 0    |
|                  | 雑穀・豆類          | 17   | 16   | 2    | 2     | 1     | 1    | 1    | 1    | 1    | 1    |
|                  | い も 類          | 34   | 41   | 5    | 4     | 3     | 2    | 2    | 3    | 2    | 2    |
|                  | 野 菜            | 131  | 143  | 14   | 13    | 12    | 12   | 11   | 10   | 10   | 10   |
|                  | 果 実            | 9    | 8    | 1    | 1     | 1     | 1    | 1    | 1    | 1    | 1    |
|                  | 花 き            | 79   | 89   | 8    | 7     | 7     | 4    | 2    | 2    | 3    | 2    |
|                  | 工芸農作物          | 7    | 6    | 2    | 1     | 1     | 1    | 1    | 1    | 1    | 1    |
|                  | 種 苗・苗<br>木・その他 | 6    | 4    | 0    | 1     | 0     | 0    | 0    | 0    | 0    | 0    |
|                  | 計              | 426  | 443  | 45   | 41    | 37    | 33   | 31   | 27   | 27   | 26   |
| 出<br>畜<br>産<br>額 | 養 蚕            | -    | -    | -    | -     | -     | -    | -    | -    | -    | -    |
|                  | 肉 用 牛          | 82   | 85   | 8    | 7     | 7     | 5    | 3    | x    | x    | x    |
|                  | 乳 用 牛          | -    | -    | -    | -     | -     | -    | -    | -    | -    | -    |
|                  | 豚              | 12   | 11   | -    | -     | -     | -    | -    | -    | -    | -    |
|                  | 鶏              | 4    | 2    | 0    | 0     | 0     | 0    | 0    | 0    | -    | -    |
|                  | そ の 他          | 0    | 2    | 0    | 0     | 0     | 0    | 0    | x    | x    | x    |
| 計                | 94             | 98   | 8    | 7    | 7     | 5     | 4    | 2    | 2    | 1    |      |
| 加工農産物            |                | -    | -    | -    | -     | -     | -    | -    | -    | -    | 0    |
| 農業産出額合計          |                | 524  | 543  | 53   | 48    | 45    | 38   | 35   | 29   | 28   | 27   |
| 生産農業所得率          |                | 48.7 | 49.9 | 47.2 | 51.6  | 50.6  | 52.5 | 48.1 | 48.3 | 48.7 | 45.8 |
| 生産農業所得           |                | 255  | 271  | 25   | 25    | 23    | 20   | 17   | 14   | 14   | 12   |
| 生<br>産<br>性      | 農家1戸当生産農業所得    | 213  | 226  | 208  | 233   | 210   | 187  | 157  | 133  | 124  | 113  |
|                  | 10a当り生産農業所得    | 67   | 73   | 68   | 70    | 64    | 57   | 48   | 41   | 40   | 36   |
|                  | 農業従事者換算1人当り    | 345  | 366  | 336  | 1,191 | 1,077 | 957  | 804  | 679  | 834  | 761  |

注：計と内訳が一致しないのは単位未満を四捨五入したためである。  
平成19年度より市町村別に集計を行っていないため不詳。

(資料：関東農政局都留統計・情報センター)

13. 農業粗生産額の推移

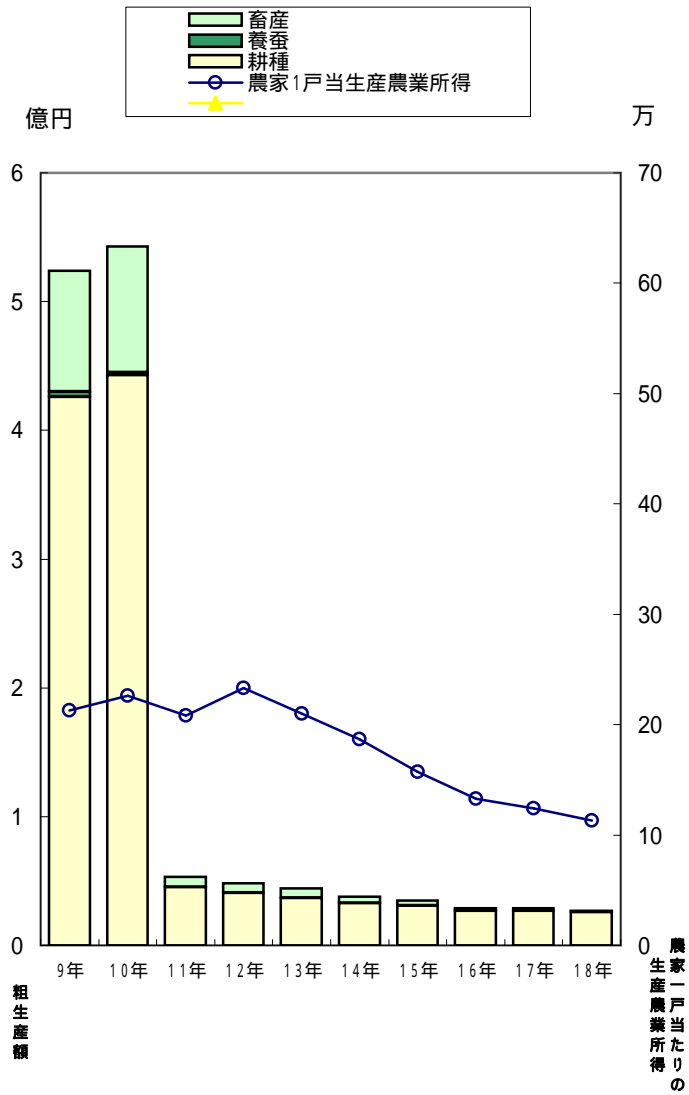

14. 保有山林がある林野数と面積

(各年2月1日現在)

| 調査年 | 区分 | 総林家数<br>(戸) | 山 林 面 積 (ha) |          |          |          |       | 保有山林のうち |      |
|-----|----|-------------|--------------|----------|----------|----------|-------|---------|------|
|     |    |             | 所有           | 貸付<br>収分 | 借入<br>林分 | 入収<br>林林 | 保有山林  | 保有山林のうち |      |
|     |    |             |              |          |          |          |       | 針葉樹林    | 広葉樹林 |
| 55  |    | 1,673       | 4,351        | 237      | 88       | 4,202    | 2,350 | 1,777   |      |
| 2   |    | 1,801       | 3,964        | 236      | 50       | 3,778    | ...   | ...     |      |
| 12  |    | 745         | 2,337        | 256      | 69       | 2,150    | ...   | ...     |      |
| 17  |    | 79          | 3,632        | 159      | 283      | 3,756    | ...   | ...     |      |

(資料：農林業センサス)

15. 保有山林面積規模別林家数及び面積

(平成12年2月1日現在)

| 区分                 | 規模別      | 総 数   | 保有山林面積規模別林家数及び面積 |            |            |             |             |             |              |             |
|--------------------|----------|-------|------------------|------------|------------|-------------|-------------|-------------|--------------|-------------|
|                    |          |       | 1~<br>3 ha       | 3~<br>5 ha | 5~<br>10ha | 10~<br>20ha | 20~<br>30ha | 30~<br>50ha | 50~<br>100ha | 100ha<br>以上 |
| 農 家 林 家            | 戸 数      | 376   | -                | -          | -          | -           | -           | -           | -            | -           |
|                    | 面 積 (ha) | 1,332 | -                | -          | -          | -           | -           | -           | -            | -           |
| 非 農 家 林 家          | 戸 数      | 369   | -                | -          | -          | -           | -           | -           | -            | -           |
|                    | 面 積 (ha) | 1,624 | -                | -          | -          | -           | -           | -           | -            | -           |
| 小 計                | 戸 数      | 745   | 479              | 133        | 80         | 29          | 15          | 7           | 1            | 1           |
|                    | 面 積 (ha) | 2,957 | -                | -          | -          | -           | -           | -           | -            | -           |
| 林 家 以 外<br>の 林 業 体 | 戸 数      | 83    | 32               | 14         | 14         | 7           | 5           | 3           | 4            | 4           |
|                    | 面 積 (ha) | -     | -                | -          | -          | -           | -           | -           | -            | -           |
| 合 計                | 戸 数      | 828   | -                | -          | -          | -           | -           | -           | -            | -           |
|                    | 面 積 (ha) | -     | -                | -          | -          | -           | -           | -           | -            | -           |

(資料：農林業センサス)

16. 林業従事日数別世帯員数

(平成12年2月1日現在)

| 地区別 | 区分 | 総数  | (平成12年2月1日現在) |        |         |        |
|-----|----|-----|---------------|--------|---------|--------|
|     |    |     | 1～29日         | 30～59日 | 60～149日 | 150日以上 |
| 総   | 数  | 126 | 80            | 32     | 9       | 5      |
| 笹   | 子町 | 23  | 10            | 6      | 8       | 1      |
| 初   | 狩町 | 18  | 16            | 2      | -       | -      |
| 大   | 月町 | 2   | 2             | -      | -       | -      |
| 賑   | 岡町 | 15  | 8             | 6      | -       | 1      |
| 七   | 保町 | 28  | 19            | 6      | -       | 3      |
| 猿   | 橋町 | 24  | 15            | 9      | -       | -      |
| 富   | 浜町 | 8   | 4             | 2      | 2       | -      |
| 梁   | 川町 | 8   | 6             | 1      | -       | -      |

(資料：農林業センサス)

17. 林野面積及び蓄積量の推移

(各年度末現在)

| 年度 | 項目 | 総 数    |            |           |           | 国 有 林  |            |        |       |
|----|----|--------|------------|-----------|-----------|--------|------------|--------|-------|
|    |    | 面積(ha) | 蓄 積 量 (m3) |           |           | 面積(ha) | 蓄 積 量 (m3) |        |       |
|    |    |        | 総 数        | 針 葉 樹     | 広 葉 樹     |        | 総 数        | 針 葉 樹  | 広 葉 樹 |
| 11 |    | 24,419 | 2,415,310  | 2,415,310 | 1,335,782 | 207    | 31,947     | 29,149 | 2,798 |
| 12 |    | 24,419 | 3,963,991  | 2,548,560 | 1,415,431 | 207    | 31,947     | 29,149 | 2,798 |
| 13 |    | 24,419 | 4,040,161  | 2,605,338 | 1,434,823 | 207    | 31,947     | 29,149 | 2,798 |
| 14 |    | 24,371 | 4,117,635  | 2,651,965 | 1,465,670 | 207    | 31,947     | 29,149 | 2,798 |
| 15 |    | 24,371 | 4,226,130  | 2,729,670 | 1,496,460 | 207    | 35,840     | 32,791 | 3,049 |
| 16 |    | 24,371 | 4,322,808  | 2,810,931 | 1,511,877 | 207    | 36,562     | 33,460 | 3,102 |
| 17 |    | 24,370 | 4,465,532  | 2,887,575 | 1,577,957 | 207    | 36,083     | 32,838 | 3,245 |

| 年度 | 項目 | 県 有 林  |            |         |         | 民 有 林  |            |           |         |
|----|----|--------|------------|---------|---------|--------|------------|-----------|---------|
|    |    | 面積(ha) | 蓄 積 量 (m3) |         |         | 面積(ha) | 蓄 積 量 (m3) |           |         |
|    |    |        | 総 数        | 針 葉 樹   | 広 葉 樹   |        | 総 数        | 針 葉 樹     | 広 葉 樹   |
| 11 |    | 11,136 | 1,203,402  | 602,135 | 601,267 | 13,076 | 2,410,549  | 1,702,377 | 708,172 |
| 12 |    | 11,136 | 1,263,142  | 643,898 | 619,244 | 13,076 | 2,456,003  | 1,742,263 | 700,279 |
| 13 |    | 11,136 | 1,383,293  | 727,239 | 656,054 | 13,076 | 2,624,921  | 1,848,950 | 775,971 |
| 14 |    | 11,141 | 1,411,319  | 741,154 | 670,165 | 13,023 | 2,674,369  | 1,881,662 | 792,707 |
| 15 |    | 11,141 | 1,452,843  | 768,615 | 684,228 | 13,023 | 2,737,447  | 1,928,264 | 809,183 |
| 16 |    | 11,148 | 1,507,009  | 812,253 | 694,756 | 13,015 | 2,779,237  | 1,965,218 | 814,019 |
| 17 |    | 11,149 | 1,537,429  | 833,711 | 703,718 | 13,014 | 2,892,020  | 2,021,026 | 870,994 |

注：県有林は樹裁貸地を除く。未編成地、不要存地は除く。  
 国有林は官行造林地を含む。

(資料：県統計年鑑)

18. 保安林種類別面積の推移

(各年度末現在)

| 項目<br>年度 | 種 類 別 面 積 (ha) |               |                |        |                   |     |               |     |           |     |                   |     |
|----------|----------------|---------------|----------------|--------|-------------------|-----|---------------|-----|-----------|-----|-------------------|-----|
|          | 総 数            |               | 水 源 かん 養 保 安 林 |        | 土 砂 流 出 防 備 保 安 林 |     | 水 害 防 備 保 安 林 |     | 風 致 保 安 林 |     | 土 砂 崩 壊 防 備 保 安 林 |     |
|          | 箇 所            | 面 積           | 箇 所            | 面 積    | 箇 所               | 面 積 | 箇 所           | 面 積 | 箇 所       | 面 積 | 箇 所               | 面 積 |
| 平成 1 0   | ...            | 13,161        | ...            | 12,738 | ...               | 454 | ...           | 2   | ...       | 2   | ...               | -   |
| 1 1      | ...            | 13,161        | ...            | 12,737 | ...               | 454 | ...           | 2   | ...       | 2   | ...               | -   |
| 1 2      | ...            | ((286))13,711 | ...            | 12,720 | ...               | 453 | ...           | 2   | ...       | 2   | ...               | -   |
| 1 3      | ...            | ((286))13,195 | ...            | 12,739 | ...               | 453 | ...           | 2   | ...       | 2   | ...               | -   |
| 1 4      | ...            | ((286))13,196 | ...            | 12,739 | ...               | 453 | ...           | 2   | ...       | 2   | ...               | -   |
| 1 5      | ...            | ((286))13,202 | ...            | 12,744 | ...               | 454 | ...           | 2   | ...       | 2   | ...               | -   |
| 1 6      | ...            | ((286))13,301 | ...            | 12,789 | ...               | 508 | ...           | 2   | ...       | 2   | ...               | -   |
| 1 7      | ...            | ((286))13,343 | ...            | 12,792 | ...               | 546 | ...           | 2   | ...       | 2   | ...               | -   |

(資料：県統計年鑑)

(各年度末現在)

| 項目<br>年度 | 種 類 別 面 積 (ha) |          | うち県有林の面積       |
|----------|----------------|----------|----------------|
|          | 保 健 保 安 林      |          |                |
|          | 箇 所            | 面 積      |                |
| 1 0      | ...            | ((286))- | ((286)) 10,889 |
| 1 1      | ...            | ((286))- | ((286)) 10,889 |
| 1 2      | ...            | ((286))- | ((286)) 10,890 |
| 1 3      | ...            | ((286))- | ((286)) 10,909 |
| 1 4      | ...            | ((286))- | ((286)) 10,909 |
| 1 5      | ...            | ((286))  | ((286)) 10,909 |
| 1 6      | ...            | ((286))  | ((286)) 10,949 |
| 1 7      | ...            | ((286))  | ((286)) 10,949 |

注：兼種保安林は(( ))に内数で、( )に外数で示した。

(資料：県統計年鑑)

# 事業所

## 事業所

## 1. 産業大分類別事業所数の推移

| 産業別               | 調査年 | 5 3   | 5 6   | 6 1   | 3     | 8     | 1 3   | 1 8   |
|-------------------|-----|-------|-------|-------|-------|-------|-------|-------|
|                   | 数   |       |       |       |       |       |       |       |
| 総                 | 数   | 2,313 | 2,374 | 2,284 | 2,161 | 1,945 | 1,788 | 1,689 |
| 農 林 水 産 業         |     | 2     | 2     | -     | 2     | 3     | 3     | 3     |
| 鉱 業               |     | 1     | 1     | 1     | 1     | 1     | 1     | 1     |
| 建 設 業             |     | 169   | 210   | 215   | 231   | 237   | 216   | 204   |
| 製 造 業             |     | 929   | 859   | 723   | 605   | 430   | 337   | 285   |
| 卸 売 ・ 小 売 業       |     | 782   | 811   | 798   | 726   | 676   | 593   | 388   |
| 金 融 保 険 業         |     | 14    | 24    | 27    | 27    | 25    | 24    | 21    |
| 不 動 産 業           |     | 24    | 28    | 29    | 42    | 41    | 56    | 85    |
| 運 輸 業             |     | 32    | 36    | 40    | 47    | 47    | 44    | 27    |
| 情 報 通 信 業         |     | -     | -     | -     | -     | -     | -     | 6     |
| 電 気 ・ ガ ス ・ 水 道 業 |     | 6     | 3     | 2     | 2     | 3     | 6     | 6     |
| 飲 食 店 ・ 宿 泊 業     |     | -     | -     | -     | -     | -     | -     | 140   |
| 医 療 ・ 福 祉         |     | -     | -     | -     | -     | -     | -     | 78    |
| 教 育 ・ 学 習 支 援     |     | -     | -     | -     | -     | -     | -     | 73    |
| 複 合 サ ー ビ ス 事 業   |     | -     | -     | -     | -     | -     | -     | 24    |
| サ ー ビ ス 業         |     | 326   | 371   | 417   | 446   | 451   | 479   | 316   |
| 公 務               |     | 28    | 29    | 32    | 32    | 31    | 29    | 32    |

(資料：事業所・企業統計調査)

## 2. 産業大分類別従業者数の推移

| 産業別               | 調査年 | 5 3    | 5 6    | 6 1    | 3      | 8      | 1 3    | 1 8   |
|-------------------|-----|--------|--------|--------|--------|--------|--------|-------|
|                   | 数   |        |        |        |        |        |        |       |
| 総                 | 数   | 11,550 | 12,580 | 13,133 | 13,635 | 13,618 | 12,355 | 1,088 |
| 農 林 水 産 業         |     | 7      | 7      | -      | 12     | 28     | 27     | 31    |
| 鉱 業               |     | 47     | 52     | 48     | 45     | 53     | 38     | 34    |
| 建 設 業             |     | 1,049  | 1,417  | 1,469  | 1,488  | 1,442  | 1,281  | 1,131 |
| 製 造 業             |     | 4,490  | 4,526  | 4,722  | 4,773  | 3,893  | 3,227  | 2,608 |
| 卸 売 ・ 小 売 業       |     | 2,447  | 2,728  | 2,837  | 3,004  | 3,158  | 2,859  | 1,744 |
| 金 融 保 険 業         |     | 323    | 370    | 397    | 346    | 722    | 259    | 184   |
| 不 動 産 業           |     | 43     | 45     | 46     | 78     | 59     | 111    | 152   |
| 運 輸 業             |     | 829    | 872    | 713    | 578    | 503    | 463    | 360   |
| 情 報 通 信 業         |     | -      | -      | -      | -      | -      | -      | 26    |
| 電 気 ・ ガ ス ・ 水 道 業 |     | 221    | 129    | 78     | 80     | 99     | 321    | 289   |
| 飲 食 店 ・ 宿 泊 業     |     | -      | -      | -      | -      | -      | -      | 597   |
| 医 療 ・ 福 祉         |     | -      | -      | -      | -      | -      | -      | 984   |
| 教 育 ・ 学 習 支 援     |     | -      | -      | -      | -      | -      | -      | 781   |
| 複 合 サ ー ビ ス 事 業   |     | -      | -      | -      | -      | -      | -      | 220   |
| サ ー ビ ス 業         |     | 1,606  | 1,944  | 2,346  | 2,665  | 2,995  | 3,215  | 1,333 |
| 公 務               |     | 488    | 490    | 477    | 566    | 666    | 554    | 414   |

注：平成14年度より日本標準産業分類が改訂された。

(資料：事業所・企業統計調査)

## 3. 産業別・地区別事業所数及び従業者数

(平成18年10月1日現在)

| 産業分類           |      | 地区     |     |     |       |     |     |       |       |     |
|----------------|------|--------|-----|-----|-------|-----|-----|-------|-------|-----|
|                |      | 総数     | 笹子町 | 初狩町 | 大月町   | 賑岡町 | 七保町 | 猿橋町   | 富浜町   | 梁川町 |
| 総数             | 事業所数 | 1,689  | 70  | 127 | 767   | 135 | 177 | 217   | 155   | 41  |
|                | 従業者数 | 10,888 | 446 | 816 | 5,402 | 817 | 827 | 1,225 | 1,156 | 199 |
| 農林水産業          | 事業所数 | 3      |     |     |       | 2   |     |       | 1     |     |
|                | 従業者数 | 31     |     |     |       | 20  |     |       | 11    |     |
| 鉱業             | 事業所数 | 1      |     | 1   |       |     |     |       |       |     |
|                | 従業者数 | 34     |     | 34  |       |     |     |       |       |     |
| 建設業            | 事業所数 | 204    | 8   | 19  | 49    | 21  | 47  | 34    | 24    | 2   |
|                | 従業者数 | 1,131  | 118 | 95  | 246   | 118 | 164 | 295   | 79    | 16  |
| 製造業            | 事業所数 | 285    | 18  | 26  | 82    | 47  | 39  | 30    | 36    | 7   |
|                | 従業者数 | 2,608  | 173 | 311 | 629   | 369 | 177 | 257   | 600   | 92  |
| 電気・ガス<br>給・水道業 | 事業所数 | 6      | 1   |     | 3     | 1   |     |       | 1     |     |
|                | 従業者数 | 289    | 12  |     | 140   | 135 |     |       | 2     |     |
| 情報通信業          | 事業所数 | 6      |     |     | 6     |     |     |       |       |     |
|                | 従業者数 | 26     |     |     | 26    |     |     |       |       |     |
| 運輸業            | 事業所数 | 27     | 1   | 7   | 11    |     | 1   | 4     | 3     |     |
|                | 従業者数 | 360    | 4   | 41  | 183   |     | 28  | 91    | 13    |     |
| 卸売業<br>小売業     | 事業所数 | 388    | 15  | 28  | 181   | 18  | 46  | 54    | 38    | 8   |
|                | 従業者数 | 1,744  | 68  | 115 | 886   | 35  | 241 | 219   | 158   | 22  |
| 金融業<br>保険業     | 事業所数 | 21     |     |     | 16    |     | 1   | 4     |       |     |
|                | 従業者数 | 184    |     |     | 142   |     | 9   | 33    |       |     |
| 不動産業           | 事業所数 | 85     |     | 1   | 62    | 5   | 2   | 10    | 5     |     |
|                | 従業者数 | 152    |     | 2   | 123   | 5   | 4   | 12    | 6     |     |
| 飲食店業<br>宿泊業    | 事業所数 | 140    | 8   | 7   | 86    | 9   | 3   | 15    | 5     | 7   |
|                | 従業者数 | 597    | 31  | 14  | 420   | 43  | 7   | 38    | 19    | 25  |
| 医療福祉業          | 事業所数 | 78     | 2   | 4   | 41    | 4   | 8   | 12    | 5     | 2   |
|                | 従業者数 | 984    | 5   | 77  | 672   | 23  | 122 | 58    | 23    | 4   |
| 教育学習<br>支援業    | 事業所数 | 73     | 1   | 2   | 48    | 5   | 2   | 9     | 4     | 2   |
|                | 従業者数 | 781    | 1   | 2   | 702   | 31  | 2   | 25    | 14    | 4   |
| 複合サービス業        | 事業所数 | 24     | 2   | 2   | 9     | 1   | 2   | 4     | 2     | 2   |
|                | 従業者数 | 220    | 4   | 6   | 130   | 2   | 9   | 37    | 27    | 5   |
| サービス業          | 事業所数 | 316    | 12  | 28  | 154   | 22  | 23  | 39    | 29    | 9   |
|                | 従業者数 | 1,333  | 27  | 116 | 714   | 36  | 55  | 156   | 201   | 28  |
| 公務             | 事業所数 | 32     | 2   | 2   | 19    | 0   | 3   | 2     | 2     | 2   |
|                | 従業者数 | 414    | 3   | 3   | 389   | 0   | 9   | 4     | 3     | 3   |

注：平成14年度より日本標準産業分類が改訂された。

## 4. 地区別・従業者規模別事業所数

(平成18年10月1日現在)

| 規模<br>地区 | 総 数   |       | 1～4人  |      | 5～9人 |      | 10～19人 |      | 20～29人 |     | 30人以上 |     | 国・地方公共団体 |     | 従業者数   |
|----------|-------|-------|-------|------|------|------|--------|------|--------|-----|-------|-----|----------|-----|--------|
|          | 事業所数  | 構成比   | 事業所数  | 構成比  | 事業所数 | 構成比  | 事業所数   | 構成比  | 事業所数   | 構成比 | 事業所数  | 構成比 | 事業所数     | 構成比 |        |
| 総 数      | 1,689 | 100.0 | 1,164 | 68.9 | 266  | 15.7 | 148    | 8.8  | 41     | 2.4 | 70    | 4.1 | -        | -   | 10,888 |
| 笹子町      | 70    | 100.0 | 51    | 72.9 | 6    | 8.6  | 8      | 11.4 | 0      | 0.0 | 5     | 7.1 | -        | -   | 446    |
| 初狩町      | 127   | 100.0 | 85    | 66.9 | 22   | 17.3 | 12     | 9.4  | 2      | 1.6 | 6     | 4.7 | -        | -   | 816    |
| 大月町      | 767   | 100.0 | 508   | 66.2 | 125  | 16.3 | 75     | 9.8  | 24     | 3.1 | 35    | 4.6 | -        | -   | 5,405  |
| 賑岡町      | 135   | 100.0 | 94    | 70.0 | 23   | 17.0 | 11     | 8.1  | 4      | 3.0 | 3     | 2.2 | -        | -   | 819    |
| 七保町      | 177   | 100.0 | 137   | 77.4 | 23   | 13.0 | 12     | 6.8  | 2      | 1.1 | 3     | 1.7 | -        | -   | 821    |
| 猿橋町      | 217   | 100.0 | 154   | 71.0 | 37   | 17.1 | 13     | 6.0  | 4      | 1.8 | 9     | 4.1 | -        | -   | 1,225  |
| 富浜町      | 155   | 100.0 | 105   | 67.7 | 26   | 16.8 | 12     | 7.7  | 3      | 1.9 | 9     | 5.1 | -        | -   | 1,157  |
| 梁川町      | 41    | 100.0 | 30    | 73.2 | 4    | 9.8  | 5      | 12.2 | 2      | 4.9 | -     | -   | -        | -   | 199    |

## 5. 経営組織別事業所数・従業者の推移

| 年 次 | 総 数   |        | 民 営   |       |      |       |         |       |         |      | 公 営  |       |
|-----|-------|--------|-------|-------|------|-------|---------|-------|---------|------|------|-------|
|     |       |        | 個 人   |       | 会 社  |       | 会社以外の法人 |       | 法人でない団体 |      |      |       |
|     | 事業所数  | 従業者数   | 事業所数  | 従業者数  | 事業所数 | 従業者数  | 事業所数    | 従業者数  | 事業所数    | 従業者数 | 事業所数 | 従業者数  |
| 6 1 | 2,284 | 13,133 | 1,694 | 4,401 | 409  | 6,401 | 81      | 455   | 4       | 8    | 96   | 1,868 |
| 3   | 2,161 | 13,635 | 1,502 | 3,994 | 483  | 7,382 | 86      | 525   | 2       | 28   | 88   | 1,706 |
| 8   | 1,945 | 13,618 | 1,284 | 3,587 | 485  | 7,031 | 82      | 1,067 | 6       | 44   | 88   | 1,889 |
| 1 3 | 1,788 | 10,464 | 1,119 | 3,139 | 489  | 6,657 | 89      | 731   | 3       | 11   | 88   | 1,817 |
| 1 8 | 1,689 | 10,888 | 996   | 2,411 | 502  | 6,179 | 107     | 869   | 5       | 8    | 79   | 1,421 |

調査日は、昭和61年7月1日、平成3年7月1日、同8年10月1日、同13年10月1日、同18年10月1日

(資料：事業所・企業統計調査)

6. 事業所数及び従業者数の推移

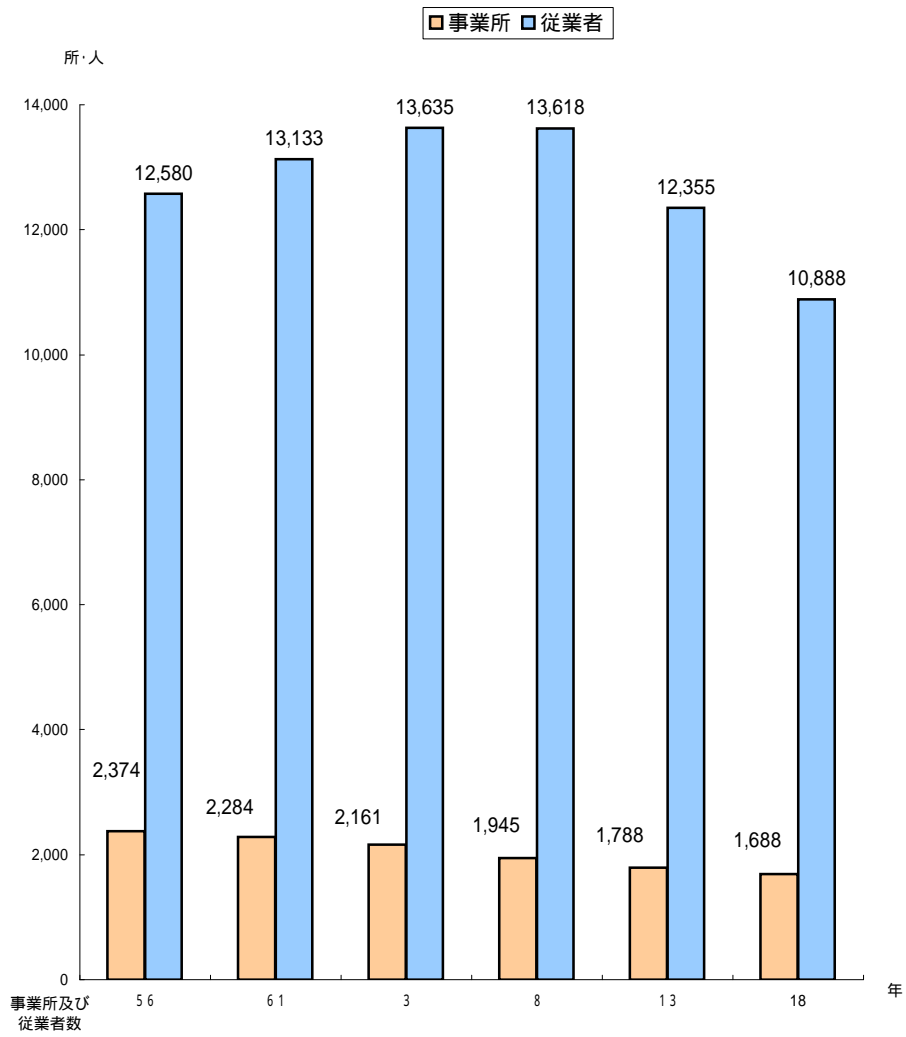

工業

## 工業

## 1. 工業概況の推移

(各年12月31日現在)

| 区 分     | 単 位 | 8      | 9      | 10     | 11     | 12     | 13     |
|---------|-----|--------|--------|--------|--------|--------|--------|
| 事業所数    | ヶ 所 | 167    | 160    | 152    | 141    | 144    | 131    |
| 従業者数    | 人   | 3,047  | 3,043  | 2,875  | 2,808  | 2,856  | 2,568  |
| 製造品出荷額等 | 百万円 | 78,489 | 78,986 | 82,194 | 75,529 | 71,004 | 59,160 |

| 区 分     | 単 位 | 14     | 15     | 16     | 17     | 18     | 19     |
|---------|-----|--------|--------|--------|--------|--------|--------|
| 事業所数    | ヶ 所 | 116    | 134    | 121    | 127    | 119    | 118    |
| 従業者数    | 人   | 2,259  | 2,181  | 2,162  | 2,161  | 2,204  | 2,227  |
| 製造品出荷額等 | 百万円 | 38,026 | 39,358 | 38,279 | 39,634 | 42,799 | 51,394 |

注：従業者4人以上の事業所についてのものである。

(資料：工業統計調査)

2. 業種別事業所数の推移

(各年12月31日現在)

| 業 種               | 1 6 | 1 7 |
|-------------------|-----|-----|
| 総 数               | 121 | 127 |
| 食 料 品             | 7   | 7   |
| 飲 料               | 1   | 1   |
| 織 維 工 業           | 1   | 2   |
| 衣 服 ・ 織 維 製 品     | 3   | 3   |
| 木 材 ・ 木 製 品       | -   | -   |
| 家 具 ・ 装 備 品       | -   | -   |
| パ ル プ ・ 紙         | -   | -   |
| 印 刷 ・ 同 関 連 品     | 1   | 2   |
| 化 学 工 業 製 品       | 1   | 1   |
| 石 油 製 品 ・ 石 炭 製 品 | -   | -   |
| プ ラ ス チ ッ ク 製 品   | 19  | 19  |
| ゴ ム 製 品           | -   | -   |
| 皮 革 同 製 品         | -   | -   |
| 窯 業 ・ 土 石         | 3   | 3   |
| 非 鉄 金 属           | 2   | 2   |
| 金 属 製 品           | 9   | 7   |
| 一 般 機 械 器 具       | 22  | 25  |
| 電 気 機 械 器 具       | 12  | 12  |
| 情 報 通 信 機 械 器 具   | 2   | 2   |
| 電 子 部 品 ・ デ バ イ ス | 11  | 11  |
| 輸 送 機 械 器 具       | 14  | 18  |
| 精 密 機 械 器 具       | 11  | 10  |
| そ の 他             | 2   | 2   |

(各年12月31日現在)

| 業 種               | 1 8 | 1 9 |
|-------------------|-----|-----|
| 総 数               | 119 | 118 |
| 食 料 品             | 7   | 8   |
| 飲 料               | 1   | 1   |
| 織 維 工 業           | 2   | 1   |
| 衣 服 ・ 織 維 製 品     | 2   | 2   |
| 木 材 ・ 木 製 品       | -   | 1   |
| 家 具 ・ 装 備 品       | -   | -   |
| パ ル プ ・ 紙         | -   | -   |
| 印 刷 ・ 同 関 連 品     | 1   | 1   |
| 化 学 工 業 製 品       | 1   | 1   |
| 石 油 製 品 ・ 石 炭 製 品 | -   | -   |
| プ ラ ス チ ッ ク 製 品   | 21  | 18  |
| ゴ ム 製 品           | -   | -   |
| 皮 革 同 製 品         | -   | -   |
| 窯 業 ・ 土 石         | 3   | 3   |
| 非 鉄 金 属           | 2   | 2   |
| 金 属 製 品           | 7   | 5   |
| 一 般 機 械 器 具       | 25  | 24  |
| 電 気 機 械 器 具       | 9   | 10  |
| 情 報 通 信 機 械 器 具   | 2   | 2   |
| 電 子 部 品 ・ デ バ イ ス | 10  | 9   |
| 輸 送 機 械 器 具       | 16  | 17  |
| 精 密 機 械 器 具       | 8   | 9   |
| そ の 他             | 2   | 4   |

(資料：工業統計調査)

注：従業者 4人以上の事業所についてのものである。

注：平成14年度より日本標準産業分類が改訂される。

## 3. 業種別就業者数の推移

(各年12月31日現在)

| 業 種               | 1 6   | 1 7   |
|-------------------|-------|-------|
| 総 数               | 2,162 | 2,161 |
| 食 料 品             | 89    | 92    |
| 飲 料               | 48    | 47    |
| 織 維 工 業           | 31    | 33    |
| 衣 服 ・ 織 維 製 品     | 28    | 24    |
| 木 材 ・ 木 製 品       | -     | -     |
| 家 具 ・ 装 備 品       | -     | -     |
| パ ル プ ・ 紙         | -     | -     |
| 印 刷 ・ 同 関 連 品     | 6     | 12    |
| 化 学 工 業 製 品       | 7     | 7     |
| 石 油 製 品 ・ 石 炭 製 品 | -     | -     |
| プ ラ ス チ ッ ク 製 品   | 226   | 236   |
| ゴ ム 製 品           | -     | -     |
| 皮 革 同 製 品         | -     | -     |
| 窯 業 ・ 土 石         | 61    | 43    |
| 非 鉄 金 属           | 14    | 13    |
| 金 属 製 品           | 59    | 54    |
| 一 般 機 械 器 具       | 655   | 726   |
| 電 気 機 械 器 具       | 180   | 175   |
| 情 報 通 信 機 械 器 具   | 25    | 20    |
| 電 子 部 品 ・ デ バ イ ス | 325   | 334   |
| 輸 送 機 械 器 具       | 239   | 201   |
| 精 密 機 械 器 具       | 126   | 121   |
| そ の 他             | 43    | 23    |

(各年12月31日現在)

| 業 種               | 1 8   | 1 9   |
|-------------------|-------|-------|
| 総 数               | 2,204 | 2,227 |
| 食 料 品             | 91    | 95    |
| 飲 料               | 47    | 48    |
| 織 維 工 業           | 32    | 29    |
| 衣 服 ・ 織 維 製 品     | 20    | 17    |
| 木 材 ・ 木 製 品       | -     | 12    |
| 家 具 ・ 装 備 品       | -     | -     |
| パ ル プ ・ 紙         | -     | -     |
| 印 刷 ・ 同 関 連 品     | 5     | 5     |
| 化 学 工 業 製 品       | 8     | 19    |
| 石 油 製 品 ・ 石 炭 製 品 | -     | -     |
| プ ラ ス チ ッ ク 製 品   | 259   | 209   |
| ゴ ム 製 品           | -     | -     |
| 皮 革 同 製 品         | -     | -     |
| 窯 業 ・ 土 石         | 45    | 45    |
| 非 鉄 金 属           | 12    | 11    |
| 金 属 製 品           | 61    | 62    |
| 一 般 機 械 器 具       | 769   | 782   |
| 電 気 機 械 器 具       | 142   | 162   |
| 情 報 通 信 機 械 器 具   | 21    | 18    |
| 電 子 部 品 ・ デ バ イ ス | 353   | 334   |
| 輸 送 機 械 器 具       | 198   | 218   |
| 精 密 機 械 器 具       | 101   | 111   |
| そ の 他             | 40    | 50    |

注：従業者 4人以上の事業所についてのものである。

(資料：工業統計調査)

4. 業種別製造品出荷額等の推移

| (各年12月31日現在)      |       |           |           | (各年12月31日現在)      |       |           |           |
|-------------------|-------|-----------|-----------|-------------------|-------|-----------|-----------|
| 業                 | 種     | 16        | 17        | 業                 | 種     | 18        | 19        |
| 総                 | 数     | 3,827,972 | 3,963,413 | 総                 | 数     | 4,279,917 | 5,139,455 |
| 食                 | 料 品   | 56,204    | 57,810    | 食                 | 料 品   | 60,207    | 66,772    |
| 飲                 | 料     | ×         | ×         | 飲                 | 料     | ×         | ×         |
| 織                 | 維 工 業 | ×         | ×         | 織                 | 維 工 業 | ×         | ×         |
| 衣 服 ・ 織 維 製 品     |       | 6,980     | 4,454     | 衣 服 ・ 織 維 製 品     |       | -         | -         |
| 木 材 ・ 木 製 品       |       | -         | -         | 木 材 ・ 木 製 品       |       | -         | -         |
| 家 具 ・ 装 備 品       |       | -         | -         | 家 具 ・ 装 備 品       |       | -         | -         |
| パ ル プ ・ 紙         |       | -         | -         | パ ル プ ・ 紙         |       | -         | -         |
| 印 刷 ・ 同 関 連 品     |       | ×         | ×         | 印 刷 ・ 同 関 連 品     |       | ×         | ×         |
| 化 学 工 業 製 品       |       | ×         | ×         | 化 学 工 業 製 品       |       | ×         | ×         |
| 石 油 製 品 ・ 石 炭 製 品 |       | -         | -         | 石 油 製 品 ・ 石 炭 製 品 |       | -         | -         |
| プ ラ ス チ ッ ク 製 品   |       | 251,438   | 200,450   | プ ラ ス チ ッ ク 製 品   |       | 239,228   | 188,891   |
| ゴ ム 製 品           |       | -         | -         | ゴ ム 製 品           |       | -         | -         |
| 皮 革 同 製 品         |       | -         | -         | 皮 革 同 製 品         |       | -         | -         |
| 窯 業 ・ 土 石         |       | 116,273   | 66,691    | 窯 業 ・ 土 石         |       | 69,323    | 70,134    |
| 非 鉄 金 属           |       | ×         | ×         | 非 鉄 金 属           |       | -         | -         |
| 金 属 製 品           |       | 40,918    | 52,399    | 金 属 製 品           |       | 54,232    | 62,867    |
| 一 般 機 械 器 具       |       | 1,321,675 | 1,464,255 | 一 般 機 械 器 具       |       | 1,626,529 | 1,716,292 |
| 電 気 機 械 器 具       |       | 299,787   | 281,464   | 電 気 機 械 器 具       |       | 245,313   | 281,735   |
| 情 報 通 信 機 械 器 具   |       | ×         | ×         | 情 報 通 信 機 械 器 具   |       | -         | -         |
| 電 子 部 品 ・ デ バ イ ス |       | 1,082,272 | 1,232,663 | 電 子 部 品 ・ デ バ イ ス |       | 1,392,560 | 2,074,540 |
| 輸 送 機 械 器 具       |       | 386,462   | 350,066   | 輸 送 機 械 器 具       |       | 359,448   | 399,814   |
| 精 密 機 械 器 具       |       | 90,558    | 88,876    | 精 密 機 械 器 具       |       | 67,434    | 94,800    |
| そ の 他             |       | ×         | ×         | そ の 他             |       | ×         | 39,899    |

注：従業者 4人以上の事業所についてのものである。

(資料：工業統計調査)

注：平成14年度より日本標準産業分類が改訂される。

5. 従業者規模別事業所及び従業者数の推移

(各年12月31日現在)

| 規模別<br>年次 | 総 数      |          | 1～3 人    |          | 4～9 人    |          | 10～19 人  |          | 20～29 人  |          | 30～49 人  |          | 50～99 人  |          | 100 人以上  |          |
|-----------|----------|----------|----------|----------|----------|----------|----------|----------|----------|----------|----------|----------|----------|----------|----------|----------|
|           | 事業<br>所数 | 従業<br>者数 | 事業<br>所数 | 従業<br>者数 | 事業<br>所数 | 従業<br>者数 | 事業<br>所数 | 従業<br>者数 | 事業<br>所数 | 従業<br>者数 | 事業<br>所数 | 従業<br>者数 | 事業<br>所数 | 従業<br>者数 | 事業<br>所数 | 従業<br>者数 |
| 8         | 461      | 3,565    | 295      | 521      | 107      | 643      | 24       | 348      | 12       | 308      | 13       | 524      | 8        | 549      | 2        | 672      |
| 9         | 435      | 3,503    | 274      | 466      | 103      | 629      | 23       | 334      | 11       | 280      | 14       | 549      | 8        | 562      | 2        | 683      |
| 10        | 401      | 3,312    | 247      | 417      | 98       | 593      | 21       | 281      | 16       | 380      | 7        | 267      | 10       | 633      | 2        | 741      |
| 11        | 393      | 3,207    | 252      | 399      | 84       | 511      | 24       | 319      | 12       | 297      | 11       | 407      | 8        | 522      | 2        | 752      |
| 12        | 337      | 3,201    | 193      | 345      | 87       | 520      | 25       | 356      | 14       | 350      | 11       | 454      | 5        | 350      | 2        | 826      |
| 13        | 367      | 2,925    | 236      | 357      | 76       | 457      | 31       | 428      | 7        | 173      | 8        | 268      | 7        | 448      | 2        | 794      |
| 14        | 343      | 2,667    | 227      | 408      | 62       | 370      | 30       | 400      | 11       | 269      | 5        | 182      | 6        | 404      | 2        | 634      |
| 15        | 320      | 2,487    | 172      | 306      | 80       | 478      | 29       | 399      | 12       | 289      | 6        | 232      | 3        | 183      | 4        | 600      |
| 16        | 313      | 2,503    | 192      | 341      | 65       | 416      | 28       | 378      | 12       | 307      | 9        | 336      | 5        | 362      | 2        | 363      |
| 17        | 292      | 2,467    | 165      | 306      | 77       | 486      | 23       | 333      | 13       | 345      | 7        | 276      | 5        | 360      | 2        | 361      |
| 18        | 288      | 2,518    | 169      | 314      | 65       | 410      | 25       | 344      | 12       | 312      | 8        | 275      | 7        | 484      | 2        | 379      |
| 19        | 285      | 2,545    | 167      | 318      | 57       | 352      | 31       | 419      | 15       | 382      | 7        | 254      | 6        | 437      | 2        | 383      |

注：6・8年は、調査方法変更のため推計値である。

(資料：工業統計調査)

6 . 従業者規模別事業所及び従業者数構成図 (平成19年)

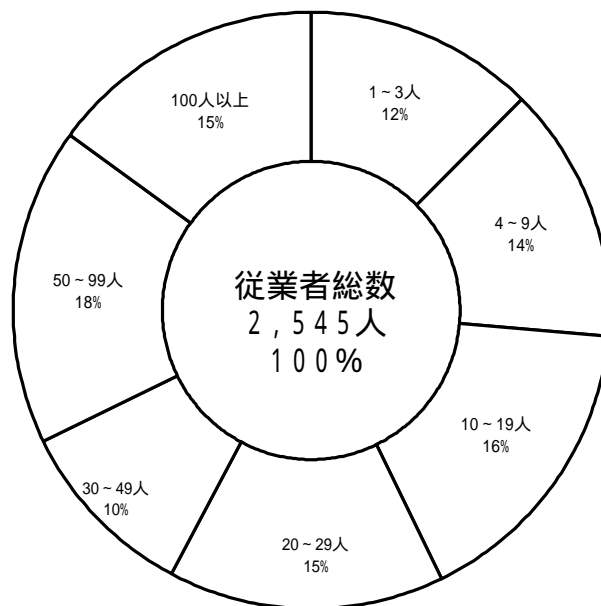
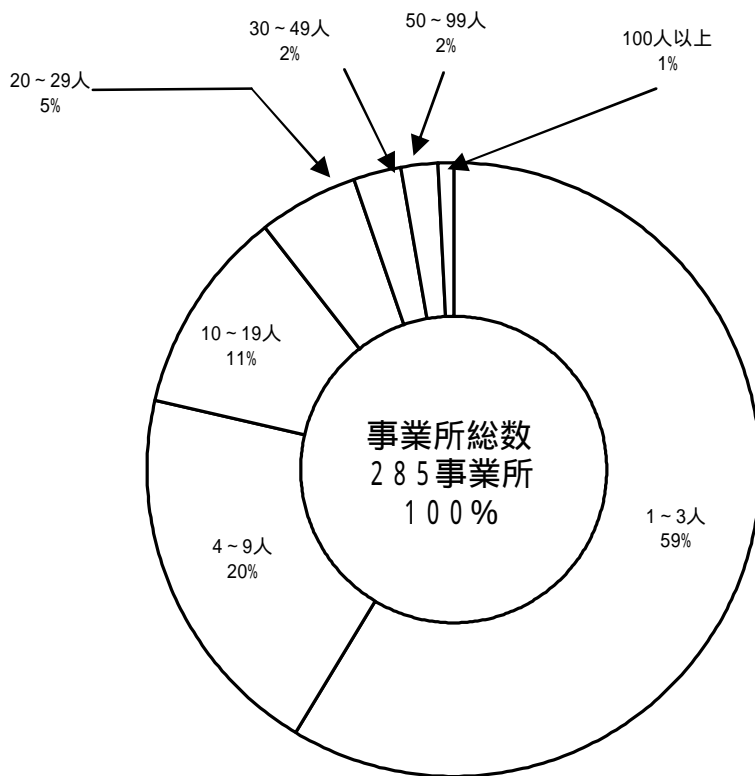

# 商業

# 商 業

## 1. 業種別・商店数・従業者数・商品販売額の推移

(単位：万円)

| 調査年<br>業種 | 平成6年7月1日 |       |           | 平成9年6月1日 |       |           | 平成11年7月1日 |       |           |
|-----------|----------|-------|-----------|----------|-------|-----------|-----------|-------|-----------|
|           | 商店数      | 従業者数  | 商品販売額     | 商店数      | 従業者数  | 商品販売額     | 商店数       | 従業者数  | 商品販売額     |
| 総数        | 516      | 2,156 | 3,929,116 | 462      | 2,105 | 3,701,848 | 471       | 2,211 | 3,164,960 |
| 卸売業       | 47       | 291   | 1,434,852 | 42       | 252   | 1,337,010 | 58        | 320   | 1,089,382 |
| 小売業       | 469      | 1,865 | 2,494,264 | 420      | 1,853 | 2,364,838 | 413       | 1,891 | 2,075,578 |

| 調査年<br>業種 | 平成14年6月1日 |       |           | 平成16年6月1日 |       |           | 平成19年6月1日 |       |           |
|-----------|-----------|-------|-----------|-----------|-------|-----------|-----------|-------|-----------|
|           | 商店数       | 従業者数  | 商品販売額     | 商店数       | 従業者数  | 商品販売額     | 商店数       | 従業者数  | 商品販売額     |
| 総数        | 435       | 2,103 | 2,722,023 | 417       | 1,971 | 2,848,030 | 359       | 1,705 | 2,563,493 |
| 卸売業       | 42        | 236   | 763,942   | 47        | 290   | 1,012,728 | 36        | 205   | 882,500   |
| 小売業       | 393       | 1,867 | 1,958,081 | 370       | 1,681 | 1,835,302 | 323       | 1,500 | 1,680,993 |

(資料：商業統計調査)

## 2. 業種別商店数・従業者数・商品販売額の状況

(平成19年6月1日現在)

| 業種  | 区分            | 商店数 |       | 従業者数  |       | 商品販売額(百万円) |       |
|-----|---------------|-----|-------|-------|-------|------------|-------|
|     |               | 実数  | 構成比   | 実数    | 構成比   | 実数         | 構成比   |
| 総数  |               | 359 | 100.0 | 1,705 | 100.0 | 25,634     | 100.0 |
| 卸売業 | 総数            | 36  | 10.0  | 205   | 12.0  | 8,825      | 34.4  |
|     | 一般卸売業         | 36  | 10.0  | 205   | 12.0  | 8,825      | 34.4  |
|     | 代理商・仲立業       | -   | -     | -     | -     | -          | -     |
| 小売業 | 総数            | 323 | 90.0  | 1,500 | 88.0  | 16,809     | 65.6  |
|     | 織物・衣服身の回り品小売業 | 40  | 11.1  | 76    | 4.5   | 439        | 1.7   |
|     | 飲食料品小売業       | 131 | 36.5  | 795   | 46.6  | 8,061      | 31.4  |
|     | 自動車・自転車小売業    | 12  | 3.3   | 56    | 3.3   | 1,209      | 4.7   |
|     | 家具・建具・什器小売業   | 30  | 8.4   | 65    | 3.8   | 437        | 1.7   |
|     | その他の小売業       | 110 | 30.6  | 508   | 29.8  | 6,663      | 26.0  |

(資料：商業統計調査)

3. 1 商店当り従業者数・商品販売額及び従業者 1 人当り商品販売額の推移

| 調査年                 | 3      | 6      | 9      | 11     | 14     | 16     | 19    |
|---------------------|--------|--------|--------|--------|--------|--------|-------|
| 1 商店当り従業者数 (人)      | 3.64   | 4.08   | 4.55   | 4.69   | 4.83   | 4.73   | 4.75  |
| 1 商店当り商品販売額 (千円)    | 65,544 | 65,483 | 80,126 | 67,197 | 62,572 | 68,298 | 7,141 |
| 従業者 1 人当り商品販売額 (千円) | 18,002 | 16,062 | 17,585 | 14,315 | 12,943 | 14,449 | 1,504 |

(資料：商業統計調査)

注：3・6年には、元年調査の飲食店も含む。  
 平成9年、11年については飲食店は含まない。  
 調査日は、平成3年7月1日、同6年7月1日、同9年6月1日、同11年7月1日及、  
 同14年6月1日、同16年6月1日、同19年6月1日現在。

4. 従業者規模別商店数

(平成19年6月1日現在)

| 区分  | 総数    | 1~2人 | 3~4人 | 5~9人 | 10~19人 | 20~29人 | 30~49人 | 50~99人 | 100人以上 |
|-----|-------|------|------|------|--------|--------|--------|--------|--------|
| 実数  | 359   | 196  | 91   | 39   | 20     | 6      | 2      | 4      | 1      |
| 構成比 | 100.0 | 54.6 | 25.3 | 10.9 | 5.6    | 1.7    | 0.6    | 1.1    | 0.3    |

(資料：商業統計調査)

5. 商業概況

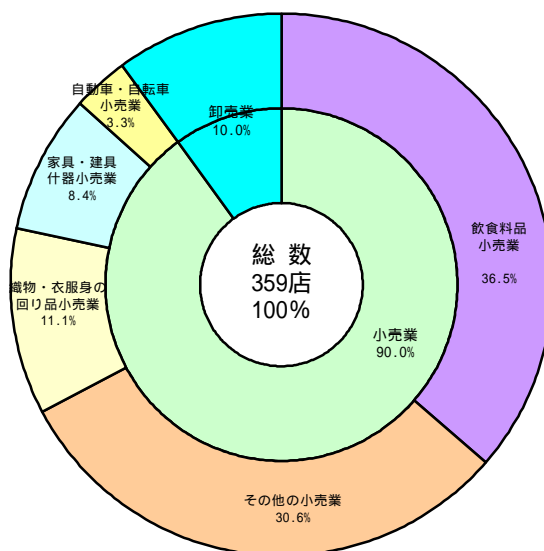

觀 光

# 観 光

## 1. 観光客入込状況の推移

(単位：人)

| 区分        | 年次      |         |         |         |         |         |         |         |
|-----------|---------|---------|---------|---------|---------|---------|---------|---------|
|           |         | 1 3     | 1 4     | 1 5     | 1 6     | 1 7     | 1 8     | 1 9     |
| 猿         | 橋       | 79,000  | 82,600  | 85,900  | 83,860  | 83,865  | 82,986  | 99,300  |
| 岩         | 殿 山     | 27,281  | 18,501  | 17,608  | 17,281  | 17,528  | 17,460  | 20,453  |
| 扇         | 山       | 27,283  | 27,589  | 26,929  | 26,700  | 24,086  | 22,775  | 21,583  |
| 滝         | 子 山     | 8,873   | 19,194  | 19,851  | 18,912  | 7,714   | 7,675   | 9,359   |
| 雁         | ヶ 腹 摺 山 |         |         |         |         | 11,318  | 11,308  | 12,826  |
| 百         | 蔵 山     | -       | -       | -       | 13,629  | 13,890  | 14,124  | 16,188  |
| 大月市郷土資料館  |         | -       | -       | -       | 4,301   | 3,100   | 3,101   | 3,558   |
| 岩殿山ふれあいの館 |         | -       | -       | -       | 6,914   | 7,010   | 6,985   | 8,895   |
| 計         |         | 142,437 | 147,884 | 150,288 | 171,597 | 168,511 | 166,414 | 192,162 |

(資料：産業観光課)

## 2. 観光地分布図



資料：産業観光課

3. 宿泊施設の状況

(平成17年12月31日現在)

| 施設                 |                        | 項目 | 施設数 | 収容力   |
|--------------------|------------------------|----|-----|-------|
| 旅                  | 館                      |    | 11  | 433   |
| 鉱                  | 泉                      |    | 4   | 258   |
| 民                  | 宿                      |    | 10  | 315   |
| 計                  |                        |    | 25  | 1,006 |
| キ施<br>ャ<br>ン<br>ブ設 | バンガロー<br>大月市森林<br>総合施設 |    | 1   | 40    |

平成10年3月31日を以て閉鎖

(資料：産業観光課)

4. 娯楽施設の状況

(平成13年10月1日現在)

| 施設別<br>地区別 | レ大              | そう      | 中           | す      | 料 | スパキ                   | 酒ビ                    | 喫 | 遊      | 釣      |
|------------|-----------------|---------|-------------|--------|---|-----------------------|-----------------------|---|--------|--------|
|            | ス衆<br>トラ食<br>ン堂 | ど<br>ばん | 華<br>料<br>理 | し<br>屋 | 亭 | ナ<br>ッ<br>ク<br>レ<br>ー | ヤ<br>バ<br>ホ<br>ー<br>ル | 茶 | 技<br>場 | り<br>場 |
| 笹子町        | 6               | 1       | -           | 1      | - | -                     | -                     | - | -      | -      |
| 初狩町        | 2               | -       | 1           | 1      | - | -                     | -                     | - | -      | -      |
| 大月町        | 36              | 4       | 7           | 6      | 1 | 16                    | 23                    | 4 | 6      | 1      |
| 賑岡町        | -               | -       | -           | -      | - | 3                     | 1                     | - | -      | -      |
| 七保町        | 1               | -       | -           | -      | - | 1                     | 2                     | - | 1      | -      |
| 猿橋町        | 7               | 2       | -           | 1      | - | 1                     | 2                     | 2 | 2      | -      |
| 富浜町        | 3               | -       | 1           | -      | - | 1                     | 0                     | 0 | 1      | -      |
| 梁川町        | 3               | 2       | -           | -      | - | -                     | -                     | - | 1      | -      |
| 合計         | 58              | 9       | 9           | 10     | 1 | 22                    | 28                    | 6 | 11     | 1      |

資料：平成13年事業所・企業統計調査)

# 都市施設

## 1. 都市計画区域面積及び人口

(平成20年3月31日現在)

| 項目<br>大字又は<br>町丁名 | 都 市 計 画 区 域    |         |                 |         | 計                |         |
|-------------------|----------------|---------|-----------------|---------|------------------|---------|
|                   | 市街化区域又は用途区域    |         | 市街化調整区域又は用途区域外  |         | 人口 (人)           | 面積 (ha) |
|                   | 人口 (人)         | 面積 (ha) | 人口 (人)          | 面積 (ha) |                  |         |
| 真 木               | 0<br>(0)       | 0.0     | 1,870<br>(663)  | 569.0   | 1,870<br>(663)   | 569.0   |
| 花咲                | 1,012<br>(441) | 49.4    | 155<br>(53)     | 368.6   | 1,167<br>(494)   | 418.0   |
| 大月                | 0<br>(0)       | 0.0     | 152<br>(58)     | 152.0   | 152<br>(58)      | 152.0   |
| 駒橋                | 0<br>(0)       | 0.0     | 0<br>(0)        | 154.5   | 0<br>(0)         | 154.5   |
| 大月1丁目             | 598<br>(227)   | 9.0     | 0<br>(0)        | 0.0     | 598<br>(227)     | 9.0     |
| 大月2丁目             | 653<br>(266)   | 19.0    | 0<br>(0)        | 0.0     | 653<br>(266)     | 19.0    |
| 大月3丁目             | 407<br>(169)   | 11.0    | 0<br>(0)        | 0.0     | 407<br>(169)     | 11.0    |
| 御太刀1丁目            | 570<br>(248)   | 15.0    | 0<br>(0)        | 0.0     | 570<br>(248)     | 15.0    |
| 御太刀2丁目            | 360<br>(145)   | 15.0    | 0<br>(0)        | 0.0     | 360<br>(145)     | 15.0    |
| 駒橋1丁目             | 388<br>(165)   | 14.0    | 0<br>(0)        | 0.0     | 388<br>(165)     | 14.0    |
| 駒橋2丁目             | 147<br>(55)    | 16.0    | 0<br>(0)        | 0.0     | 147<br>(55)      | 16.0    |
| 駒橋3丁目             | 126<br>(59)    | 11.5    | 19<br>(8)       | 1.0     | 145<br>(67)      | 12.5    |
| 強瀬                | 0<br>(0)       | 0.0     | 1,070<br>(364)  | 106.0   | 1,070<br>(364)   | 106.0   |
| 岩殿                | 0<br>(0)       | 0.0     | 188<br>(61)     | 29.0    | 188<br>(61)      | 29.0    |
| 畑倉                | 0<br>(0)       | 0.0     | 1,373<br>(460)  | 649.0   | 1,373<br>(460)   | 649.0   |
| 浅利                | 0<br>(0)       | 0.0     | 469<br>(192)    | 278.0   | 469<br>(192)     | 278.0   |
| ゆりヶ丘              | 0<br>(0)       | 0.0     | 413<br>(131)    | 10.0    | 413<br>(131)     | 10.0    |
| 鳥沢                | 1,161<br>(448) | 49.2    | 2,258<br>(786)  | 971.8   | 3,419<br>(1,234) | 1,021.0 |
| 宮谷                | 0<br>(0)       | 0.0     | 732<br>(284)    | 308.0   | 732<br>(284)     | 308.0   |
| 下和田               | 687<br>(259)   | 10.7    | 685<br>(238)    | 221.3   | 1,372<br>(497)   | 232.0   |
| 葛野                | 0<br>(0)       | 0.0     | 1,186<br>(401)  | 520.0   | 1,186<br>(401)   | 520.0   |
| 殿上                | 487<br>(198)   | 50.3    | 0<br>(0)        | 59.6    | 487<br>(198)     | 109.9   |
| 猿橋                | 1,288<br>(496) | 51.3    | 153<br>(56)     | 143.7   | 1,441<br>(552)   | 195.0   |
| 伊良原               | 0<br>(0)       | 0.0     | 387<br>(140)    | 19.0    | 387<br>(140)     | 19.0    |
| 藤崎                | 0<br>(0)       | 0.0     | 1,481<br>(521)  | 198.0   | 1,481<br>(521)   | 198.0   |
| 桂台ニュータウン          | 1,008<br>(323) | 30.1    | 0<br>(0)        | 0.0     | 1,008<br>(323)   | 30.1    |
| 合計                | 8,892<br>3,499 | 351.5   | 12,591<br>4,416 | 4,758.5 | 21,483<br>7,915  | 5,110.0 |

注：( )内は世帯数

(資料：地域整備課)

2. 地区別都市計画区域面積及び人口

(平成20年3月31日現在)

| 地区  | 区分 | 用途地域  |        | 用途地域外  |         |
|-----|----|-------|--------|--------|---------|
|     |    | 人口(人) | 面積(ha) | 人口(人)  | 面積(ha)  |
| 大月町 |    | 4,261 | 159.9  | 2,196  | 1,245.1 |
| 賑岡町 |    | 0     | 0.0    | 3,513  | 1,072.0 |
| 富浜町 |    | 1,161 | 49.2   | 2,990  | 1,279.8 |
| 七保町 |    | 687   | 10.7   | 1,871  | 741.3   |
| 猿橋町 |    | 2,783 | 131.7  | 2,021  | 420.3   |
| 合計  |    | 8,892 | 351.5  | 12,591 | 4,758.5 |

(資料：地域整備課)

3. 用途地域面積

(平成20年3月31日現在)

| 項目           | 面積(ha) | 構成比(%) |
|--------------|--------|--------|
| 第1種低層住居専用地域  | 69.0   | 19.6   |
| 第1種中高層住居専用地域 | 1.2    | 0.3    |
| 第1種住居地域      | 176.0  | 50.1   |
| 準住居地域        | 80.3   | 22.8   |
| 近隣商業地域       | 7.5    | 2.1    |
| 商業地域         | 17.5   | 5.0    |
| 合計           | 351.5  | 100.0  |

(資料：地域整備課)

## 4. 道路の現況

(平成20年4月1日現在)

| 区分<br>道路別 | 路線数 | 実延長<br>(m) | 構成比<br>(%) | 舗装        |            | 改良        |            | 自動車交通不能   |              |
|-----------|-----|------------|------------|-----------|------------|-----------|------------|-----------|--------------|
|           |     |            |            | 延長<br>(m) | 舗装率<br>(%) | 延長<br>(m) | 改良率<br>(%) | 延長<br>(m) | 交通不能率<br>(%) |
| 総数        | 832 | 363,162    | 100.0      | 297,835   | 82.0       | 226,900   | 62.5       | 32,992    | 9.1          |
| 国道        | 2   | 57,932     | 16.0       | 57,932    | 100.0      | 24,538    | 42.4       | -         | -            |
| 県道        | 13  | 41,282     | 11.4       | 40,707    | 98.6       | 21,627    | 52.4       | 0         | 0.0          |
| 市道        | 817 | 263,948    | 72.7       | 199,196   | 75.5       | 180,735   | 68.5       | 32,992    | 12.5         |

国道20号 31,337m 国道139号 820m 一般国道指定外25,775m

(資料：国土交通省、富士東部建設事務所、地域整備課)

## 5. 橋梁の現況

(平成20年4月1日現在)

| 区分<br>道路別 | 橋数  | 延長<br>(m) | 永久橋 |         | 木橋 |       | 永久橋・木橋のうち |       |       |       | 永久橋<br>率<br>(%) |
|-----------|-----|-----------|-----|---------|----|-------|-----------|-------|-------|-------|-----------------|
|           |     |           | 橋数  | 延長(m)   | 橋数 | 延長(m) | 荷重制限橋     |       | 交通不能橋 |       |                 |
|           |     |           |     |         |    |       | 橋数        | 延長(m) | 橋数    | 延長(m) |                 |
| 総数        | 329 | 7,464.3   | 312 | 7,362.3 | 17 | 102   | 4         | 227.0 | 34    | 322.0 | 94.8            |
| 国道        | 56  | 2,104     | 56  | 2,104   | -  | -     | -         | -     | -     | -     | 100.0           |
| 県道        | 49  | 787.3     | 49  | 787.3   | 0  | 0     | 1         | 48    | 0     | 0     | 100.0           |
| 市道        | 224 | 4,573     | 207 | 4,471   | 17 | 102   | 3         | 179   | 34    | 322   | 92.4            |

(資料：国土交通省、富士東部建設事務所、地域整備課)

6. 市道整備状況の推移

(単位：m)

| 区分     |            | 年度      |         |         |         |         |         |
|--------|------------|---------|---------|---------|---------|---------|---------|
|        |            | 14      | 15      | 16      | 17      | 18      | 19      |
| 実延長    |            | 257,868 | 259,301 | 259,958 | 263,325 | 264,040 | 263,948 |
| 実延長のうち | 改良済延長      | 170,313 | 172,656 | 176,518 | 179,751 | 180,693 | 180,735 |
|        | (改良率)      | (66.0%) | (66.6%) | (67.9%) | (68.3%) | (68.4%) | (68.4%) |
|        | 舗装済延長      | 188,418 | 190,521 | 194,592 | 198,443 | 199,259 | 199,196 |
|        | (舗装率)      | (73.1%) | (73.5%) | (74.9%) | (75.4%) | (75.5%) | (75.5%) |
|        | 自動車交通不能道延長 | 34,343  | 33,754  | 33,027  | 33,037  | 32,992  | 32,992  |

(資料：地域整備課)

7. 市道橋梁整備状況の推移

(単位：ヶ所・m)

| 区分        |       | 年度    |       |       |       |       |       |
|-----------|-------|-------|-------|-------|-------|-------|-------|
|           |       | 14    | 15    | 16    | 17    | 18    | 19    |
| 木橋        | 箇所数   | 17    | 17    | 17    | 17    | 17    | 17    |
|           | 延長    | -     | 102   | 102   | 102   | 102   | 102   |
| 永久橋       | 箇所数   | 200   | 202   | 203   | 206   | 208   | 207   |
|           | 延長    | 4,145 | 4,233 | 4,266 | 4,298 | 4,467 | 4,471 |
| 合計        | 箇所数   | 217   | 219   | 220   | 223   | 225   | 224   |
|           | 延長    | 4,247 | 4,335 | 4,368 | 4,400 | 4,569 | 4,573 |
| 永久橋率(%)   |       | 92.2  | 92.2  | 92.3  | 92.4  | 92.4  | 92.4  |
| 木橋・永久橋のうち | 荷重制限橋 | 箇所数   | 20    | 20    | 20    | 20    | 20    |
|           | 延長    | 766   | 766   | 766   | 766   | 766   | 179   |
| 交通不能橋     | 箇所数   | 33    | 32    | 32    | 32    | 32    | 34    |
|           | 延長    | 272   | 232   | 259   | 259   | 259   | 322   |

(資料：地域整備課)

8. 構造別建物棟数及び面積の推移

(各年1月1日)

| 区 分           | 1 8              |           | 1 9       |           | 2 0       |           |           |
|---------------|------------------|-----------|-----------|-----------|-----------|-----------|-----------|
|               | 棟 数              | 床 面 積     | 棟 数       | 床 面 積     | 棟 数       | 床 面 積     |           |
| 総 数           | 20,182           | 2,095,754 | 17,053    | 2,098,814 | 16,983    | 2,082,339 |           |
| 課 税 家 屋       | 総 数              | 18,361    | 1,950,894 | 15,348    | 1,955,882 | 15,325    | 1,943,836 |
|               | 木 造              | 14,262    | 1,368,404 | 11,890    | 1,372,094 | 11,874    | 1,371,523 |
|               | 非木造              | 4,099     | 582,490   | 3,458     | 583,788   | 3,451     | 572,313   |
| 非課税家屋         | 93               | 18,989    | 89        | 18,975    | 85        | 17,690    |           |
| 免税点以下の家屋      | 1,728            | 125,871   | 1,616     | 123,957   | 1,573     | 120,813   |           |
| 課 税 建 物 用 途 別 | 総 数              | 14,262    | 1,368,404 | 11,890    | 1,372,094 | 11,874    | 1,371,523 |
|               | 木 住 宅            | 11,044    | 1,236,413 | 8,907     | 1,240,503 | 8,919     | 1,242,163 |
|               | 店 舗<br>(事業所・銀行含) | 155       | 10,726    | 121       | 11,891    | 121       | 11,865    |
|               | 造 工場及び倉庫         | 950       | 59,418    | 805       | 57,242    | 784       | 55,310    |
|               | そ の 他            | 2,113     | 61,847    | 2,057     | 62,458    | 2,050     | 62,185    |
|               | 非 総 数            | 4,099     | 582,490   | 3,458     | 583,788   | 3,451     | 572,313   |
| 木 住 宅・アパート    | 1,161            | 169,300   | 1,011     | 168,480   | 1,017     | 166,188   |           |
| 造 そ の 他       | 2,938            | 413,190   | 2,447     | 415,308   | 2,434     | 406,125   |           |

(資料：税務課 固定資産の概要調書)

9. 市営住宅戸数の推移

(年度末現在)

| 区 分   | 1 4 | 1 5 | 1 6 | 1 7 | 1 8 | 1 9 |
|-------|-----|-----|-----|-----|-----|-----|
| 木 造   | 17戸 | 17戸 | 17戸 | 17戸 | 17戸 | 17戸 |
| 非 木 造 | 661 | 661 | 661 | 661 | 661 | 661 |
| 合 計   | 678 | 678 | 678 | 678 | 678 | 678 |

(資料：地域整備課)

10. 市営住宅の現況

(平成20年3月31日現在)

| 地区名       | 団 地 名       | 建設年度  | 戸 数   | 構 造       | 敷 地 面 積                | 戸 当 り 床 面 積         | 所 在 地     |       |         |         |
|-----------|-------------|-------|-------|-----------|------------------------|---------------------|-----------|-------|---------|---------|
| 初狩町       | 初 狩 団 地     | S 4 2 | 10    | 簡 平       | 2,797.74m <sup>2</sup> | 36.63m <sup>2</sup> | 中初狩2,484  |       |         |         |
|           |             | 4 2   | 10    | "         |                        | 32.19               |           |       |         |         |
| 大月        | 大 月 団 地     | 2 3   | 8     | 木 造       | 1,107.56               | 33.05               | 大月2-8-32  |       |         |         |
|           | 花 咲 団 地     | H 1 0 | 16    | 中 耐       | 1,847.23               | 59.96               | 花咲1,557-1 |       |         |         |
|           |             |       |       |           |                        | 72.47               |           |       |         |         |
|           |             |       |       |           |                        | 71.93               |           |       |         |         |
|           |             |       |       |           |                        | 97.91               |           |       |         |         |
|           | 駒 橋 団 地     | 3 0   | 8     | 簡 平       | 3,543.73               | 19.83               | 駒橋3-2     |       |         |         |
|           |             | 3 0   | 12    | "         |                        | 36.36               |           |       |         |         |
| 3 1       |             | 8     | "     | 36.36     |                        |                     |           |       |         |         |
| 3 2       |             | 6     | "     | 36.36     |                        |                     |           |       |         |         |
| 仲 山 団 地   | 3 2         | 9     | 木 造   | 1,652.90  | 29.75                  | 駒橋1-5               |           |       |         |         |
| み ど う 団 地 | H 6         | 10    | 中 耐   | 1,289.99  | 82.61                  | 花咲1,560             |           |       |         |         |
|           |             | 10    | "     |           | 69.68                  |                     |           |       |         |         |
| 賑岡        | 岩 殿 団 地     | 4 3   | 10    | 簡 平       | 3,202.56               | 36.63               | 畑倉2,446   |       |         |         |
|           |             | 4 3   | 10    | "         |                        | 32.19               |           |       |         |         |
|           | 畑 倉 団 地     | 4 4   | 10    | "         | 2,800.24               | 36.63               | 畑倉1,240-1 |       |         |         |
|           |             | 4 4   | 10    | "         |                        | 32.19               |           |       |         |         |
|           |             | 4 7   | 4     | "         |                        | 9,979.94            |           | 34.83 | 浅利440-1 |         |
|           |             | 4 7   | 12    | "         |                        |                     |           | 38.58 |         |         |
| 4 8       | 6           | "     | 37.46 |           |                        |                     |           |       |         |         |
| 4 8       | 24          | 中 耐   | 52.63 |           |                        |                     |           |       |         |         |
| 4 9       | 4           | 簡 平   | 41.51 | 4 9       | 32                     | 中 耐                 | 52.63     |       |         |         |
|           |             |       |       |           |                        |                     |           |       |         |         |
| 石 動 団 地   | 5 7         | 24    | "     | 16,668.00 | 71.57                  | 強瀬1,848             |           |       |         |         |
|           | 5 8         | 24    | "     |           | 71.57                  |                     |           |       |         |         |
|           | 5 9         | 24    | "     |           | 71.57                  |                     |           |       |         |         |
|           | 6 0         | 24    | "     |           | 71.57                  |                     |           |       |         |         |
|           | 6 1         | 30    | "     |           | 71.57                  |                     |           |       |         |         |
|           | 6 2         | 24    | "     |           | 71.57                  |                     |           |       |         |         |
|           |             |       |       |           |                        |                     |           |       |         |         |
| 下 和 田 団 地 | 3 8         | 10    | 簡 平   | 5,947.93  | 36.63                  | 下和田913              |           |       |         |         |
|           | 3 8         | 10    | "     |           | 32.19                  |                     |           |       |         |         |
|           | 4 0         | 2     | "     |           | 36.63                  |                     | 下和田932    |       |         |         |
|           | 4 0         | 2     | "     |           | 32.19                  |                     |           |       |         |         |
|           | 4 1         | 10    | "     |           | 36.63                  |                     |           |       |         |         |
|           | 4 1         | 10    | "     |           | 32.19                  |                     |           |       |         |         |
| 殿 上 団 地   | 3 7         | 19    | "     | 1,877.67  | 32.19                  | 殿上559               |           |       |         |         |
|           | 梨 木 ケ 原 団 地 | 3 9   | 10    |           | "                      |                     | 3,289.59  | 36.63 | 猿橋1,634 |         |
|           |             | 3 9   | 10    |           | "                      |                     |           | 32.19 |         |         |
|           |             | 4 0   | 8     |           | "                      |                     |           | 32.19 |         | 猿橋1,627 |
|           |             | 4 0   | 8     |           | "                      |                     |           | 36.63 |         |         |
|           | ア ッ ク メ 団 地 | 5 3   | 30    |           | 中 耐                    |                     | 6,678.00  | 62.93 | 猿橋289   |         |
| 5 4       |             | 30    | "     | 65.03     |                        |                     |           |       |         |         |
| 恋 路 団 地   | 6 3         | 30    | "     | 8,634.47  | 71.79                  | 藤崎632               |           |       |         |         |
|           | H 2         | 30    | "     |           | 71.79                  |                     |           |       |         |         |
| 富 浜 町     | 横 吹 団 地     | 5 1   | 30    | "         | 6,291.49               | 62.51               | 鳥沢909     |       |         |         |
|           |             | 5 2   | 30    | "         |                        | 60.98               |           |       |         |         |
|           |             | 5 3   | 20    | "         |                        | 62.93               |           |       |         |         |

花咲団地のうち4戸は特定公共賃貸住宅である。

(資料：地域整備課)

# 上下水道

1 . 上水道の状況

| 区分                                                  |                                      | 年度     |        |        |        |        |        |
|-----------------------------------------------------|--------------------------------------|--------|--------|--------|--------|--------|--------|
|                                                     |                                      | 1 4    | 1 5    | 1 6    | 1 7    | 1 8    | 1 9    |
| 計 画 給 水 人 口 ( 人 )                                   |                                      | 29,800 | 29,800 | 29,800 | 29,800 | 45,890 | 45,890 |
| 給 水 区 域 内 人 口 ( 人 )                                 |                                      | 19,975 | 19,902 | 19,693 | 19,153 | 43,124 | 43,869 |
| 現 在 給 水 人 口 ( 人 )                                   |                                      | 19,880 | 19,802 | 19,595 | 19,058 | 36,866 | 38,870 |
| 給 水 戸 数 ( 戸 )                                       |                                      | 7,290  | 7,387  | 7,191  | 7,067  | 14,612 | 15,445 |
| 給 水 普 及 率 ( % )                                     |                                      | 99.5   | 99.5   | 99.5   | 99.5   | 85.4   | 90.1   |
| 施 設 能 力 ( m <sup>3</sup> /日 )                       |                                      | 15,000 | 15,000 | 15,000 | 15,000 | 52,782 | 51,222 |
| 取 水 能 力 ( m <sup>3</sup> /日 )                       |                                      | 18,570 | 18,570 | 18,570 | 18,570 | 52,782 | 51,222 |
| 年<br>間<br>給<br>水<br>量                               | 年 間 配 水 量 ( 千 m <sup>3</sup> )       | 3,816  | 3,647  | 3,562  | 3,539  | 6,844  | 7,130  |
|                                                     | 年 間 有 収 水 量 ( 千 m <sup>3</sup> )     | 2,660  | 2,547  | 2,487  | 2,452  | 4,776  | 4,756  |
|                                                     | 有 収 率 ( % )                          | 69.7   | 69.8   | 69.8   | 69.3   | 69.8   | 66.7   |
| 一<br>日<br>当<br>た<br>り<br>の<br>給<br>水<br>量           | 計 画 一 日 最 大 給 水 量 ( m <sup>3</sup> ) | 18,040 | 18,040 | 18,040 | 18,040 | 29,618 | 29,620 |
|                                                     | 一 日 最 大 給 水 量 ( m <sup>3</sup> )     | 15,364 | 13,479 | 11,973 | 11,239 | 25,914 | 27,714 |
|                                                     | 一 日 平 均 給 水 量 ( m <sup>3</sup> )     | 10,455 | 9,991  | 9,760  | 9,696  | 19,032 | 19,534 |
|                                                     | 有 収 水 量 ( m <sup>3</sup> )           | 7,288  | 6,977  | 6,814  | 6,718  | 13,087 | 13,030 |
| 一<br>日<br>一<br>人<br>当<br>た<br>り<br>の<br>給<br>水<br>量 | 計 画 一 人 一 日 最 大 給 水 量 ( リ ッ ト ル )    | 605    | 605    | 605    | 605    | 645    | 645    |
|                                                     | 一 人 一 日 最 大 給 水 量 ( リ ッ ト ル )        | 769    | 681    | 607    | 590    | 703    | 713    |
|                                                     | 一 人 一 日 平 均 給 水 量 ( リ ッ ト ル )        | 523    | 505    | 496    | 509    | 516    | 502    |
|                                                     | 有 収 水 量 ( リ ッ ト ル )                  | 394    | 352    | 346    | 353    | 355    | 335    |

(資料：東部地域広域水道企業団)

注：平成18年度から企業団給水開始に伴い給水人口は上野原市を含む

上 下 水 道 71

2. 簡易水道の状況

| 区分                                                  |                                      | 年度     |        |        |        |        |        |
|-----------------------------------------------------|--------------------------------------|--------|--------|--------|--------|--------|--------|
|                                                     |                                      | 1 4    | 1 5    | 1 6    | 1 7    | 1 8    | 1 9    |
| 計 画 給 水 人 口 ( 人 )                                   |                                      | 17,595 | 17,595 | 17,595 | 17,595 | 16,968 | 15,848 |
| 給 水 区 域 内 人 口 ( 人 )                                 |                                      | 11,192 | 11,179 | 11,137 | 10,673 | 10,442 | 10,094 |
| 現 在 給 水 人 口 ( 人 )                                   |                                      | 11,192 | 11,179 | 11,137 | 10,673 | 10,442 | 10,094 |
| 給 水 戸 数 ( 戸 )                                       |                                      | 3,300  | 3,389  | 3,470  | 3,372  | 3,448  | 3,358  |
| 給 水 普 及 率 ( % )                                     |                                      | 100.0  | 100.0  | 100.0  | 100.0  | 100.0  | 100.0  |
| 施 設 能 力 ( m <sup>3</sup> /日 )                       |                                      | 5,035  | 5,035  | 5,035  | 5,035  | 5,249  | 5,249  |
| 取 水 能 力 ( m <sup>3</sup> /日 )                       |                                      | 5,035  | 5,035  | 5,035  | 5,035  | 5,249  | 5,249  |
| 年<br>間<br>給<br>水<br>量                               | 年 間 配 水 量 ( 千 m <sup>3</sup> )       | 1,586  | 1,560  | 1,556  | 1,478  | 1,437  | 1,466  |
|                                                     | 年 間 有 収 水 量 ( 千 m <sup>3</sup> )     | 1,176  | 1,163  | 1,176  | 1,134  | 1,062  | 1,061  |
|                                                     | 有 収 率 ( % )                          | 74.1   | 74.5   | 75.6   | 76.7   | 73.9   | 72.4   |
| 一<br>日<br>当<br>た<br>り<br>の<br>給<br>水<br>量           | 計 画 一 日 最 大 給 水 量 ( m <sup>3</sup> ) | 4,336  | 4,302  | 4,302  | 4,302  | 4,315  | 4,147  |
|                                                     | 一 日 最 大 給 水 量 ( m <sup>3</sup> )     | 6,039  | 5,978  | 5,736  | 5,524  | 5,593  | 4,934  |
|                                                     | 一 日 平 均 給 水 量 ( m <sup>3</sup> )     | 4,346  | 4,276  | 4,488  | 4,265  | 3,936  | 4,235  |
|                                                     | 有 収 水 量 ( m <sup>3</sup> )           | 3,223  | 3,188  | 3,223  | 3,105  | 2,910  | 2,953  |
| 一<br>日<br>一<br>人<br>当<br>た<br>り<br>の<br>給<br>水<br>量 | 計 画 一 日 最 大 給 水 量 ( m <sup>3</sup> ) | 250    | 246    | 246    | 246    | 246    | 246    |
|                                                     | 一 日 最 大 給 水 量 ( m <sup>3</sup> )     | 530    | 521    | 515    | 519    | 535    | 535    |
|                                                     | 一 日 平 均 給 水 量 ( m <sup>3</sup> )     | 390    | 384    | 402    | 399    | 390    | 390    |
|                                                     | 有 収 水 量 ( m <sup>3</sup> )           | 297    | 294    | 289    | 290    | 291    | 291    |

( 資 料 : ま ち づ くり 推 進 課 )

3 . 上水道水源別取水能力

(平成20年3月31日)

| 施 設 名                                      | 名 称     | 種 別       | 位 置     | 取 水 量                 |        |
|--------------------------------------------|---------|-----------|---------|-----------------------|--------|
|                                            |         |           |         | ( m <sup>3</sup> /日 ) |        |
| 上 水 道<br>(取水能力<br>51,202m <sup>3</sup> /日) | 大 月 市   | 九 鬼 水 源   | 伏流水     | 都留市九鬼                 | 8,500  |
|                                            |         | 堂 地 水 源   | 地下水     | 大月市下花咲                | 3,000  |
|                                            |         | 猿 橋 水 源   | 湧 水     | 〃 猿橋町小沢               | 2,000  |
|                                            |         | 下 和 田 水 源 | 地下水     | 〃 七保町下和田              | 廃止     |
|                                            |         | 百 蔵 水 源   | 湧 水     | 〃 七保町下和田              | 150    |
|                                            |         | 加 良 沢 水 源 | 地下水     | 〃 富浜町鳥沢               | 廃止     |
|                                            |         | 久 保 水 源   | 地下水     | 〃 猿橋町藤崎               | 1,662  |
|                                            |         | 大 島 水 源   | 地下水     | 〃 七保町葛野               | 640    |
|                                            |         | 深 城 水 源   | 表流水     | 〃 七保町下和田              | 18,000 |
|                                            | 花 咲 水 源 | 地下水       | 〃 大月町花咲 | 800                   |        |
|                                            | 上 野 原 市 | 三 二 山 水 源 | 表流水     | 上野原市桐原                | 10,350 |
|                                            |         | 新 田 水 源   | 地下水     | 〃 新田                  | 5,400  |
|                                            |         | 鶴 島 水 源   | 伏流水     | 〃 鶴島                  | 700    |

注：平成18年度から企業団給水開始に伴い水源は上野原市を含む (資料：東部地域広域水道企業団)

4 . 簡易水道地区別箇所及び取水量

(平成20年3月31日)

| 地 区 別 | 箇所数 | 水 源 種 別 箇 所 数 |       |       |     | 取 水 量<br>( m <sup>3</sup> /日 ) |
|-------|-----|---------------|-------|-------|-----|--------------------------------|
|       |     | 表 流 水         | 伏 流 水 | 地 下 水 | 湧 水 |                                |
| 笹 子   | 4   | 0             | 0     | 1     | 3   | (推定) 334                       |
| 初 狩   | 5   | 3             | 0     | 2     | 0   | (推定) 995                       |
| 大 月   | 2   | 2             | 0     | 0     | 0   | (推定) 1,158                     |
| 賑 岡   | 3   | 1             | 0     | 2     | 0   | (推定) 871                       |
| 七 保   | 3   | 1             | 0     | 0     | 2   | (推定) 133                       |
| 猿 橋   | 4   | 2             | 0     | 2     | 0   | (推定) 214                       |
| 富 浜   | 3   | 3             | 0     | 0     | 0   | (推定) 255                       |
| 梁 川   | 2   | 2             | 0     | 0     | 0   | (推定) 110                       |
| 計     | 26  | 14            | 0     | 7     | 5   | (推定) 4,070                     |

(資料：まちづくり推進課)

5. 水利用区分別及び水源別取水量

(平成20年3月31日現在)

| 利 用 区 分 | 合 計     | 水 源 別             |                   |                   |                   |                   |
|---------|---------|-------------------|-------------------|-------------------|-------------------|-------------------|
|         |         | 河 川 水             | 地 下 水             | 湧 水               | 伏 流 水             |                   |
|         |         | m <sup>3</sup> /日 | m <sup>3</sup> /日 | m <sup>3</sup> /日 | m <sup>3</sup> /日 | m <sup>3</sup> /日 |
| 水道用水    | 上 水 道   | 51,202            | 28,350            | 11,502            | 2,150             | 9,200             |
|         | 簡 易 水 道 | 4,070             | 2,124             | 1,730             | 216               | 0                 |
| 農 業 用 水 |         | 134,784           | 134,784           | -                 | -                 | -                 |
| 合 計     |         | 190,056           | 165,258           | 13,232            | 2,366             | 9,200             |

(資料：東部広域水道企業団・まちづくり推進課・産業観光課)

6. 農業用水地区別利用状況

(平成20年3月31日現在)

| 地 区 別       | 取水施設<br>箇所数 | かんがい<br>面積(ha) | 用 水 量             |                      |
|-------------|-------------|----------------|-------------------|----------------------|
|             |             |                | m <sup>3</sup> /秒 | m <sup>3</sup> /日    |
| 笹 子 町       | 6           | 15.0           | 0.13              | 11,232               |
| 初 狩 町       | 9           | 33.3           | 0.22              | 19,008               |
| 大 月 町       | 14          | 75.5           | 0.42              | 36,288               |
| 賑 岡 町       | 7           | 43.5           | 0.27              | 23,328               |
| 七 保 町       | 3           | 26.7           | 0.16              | 13,824               |
| 猿 橋 町       | 5           | 38.0           | 0.21              | 18,144               |
| 富 浜 町       | 4           | 7.0            | 0.04              | 3,456                |
| 梁 川 町       | 7           | 17.5           | 0.11              | 9,504                |
| 合 計         | 55          | 256.5          | 1.56              | 134,784              |
| 大 月 ・ 猿 橋 町 | 五ヶ堰用水       | 4.5            | 0.25              | 21,600               |
| 猿 橋 町       | 小篠溜池        | 11.0           | 貯 水 量             | 90,000m <sup>3</sup> |

(資料：産業観光課)

## 7. 公共下水道整備状況及び普及状況

| 区分 / 年度 |      | 平成16年度末 | 平成17年度末 | 平成18年度末 | 平成19年度末 | 平成20年度末 |
|---------|------|---------|---------|---------|---------|---------|
| 排水面積    | (ha) | 2.96    | 5.35    | 25.57   | 8.85    | 25.51   |
| 累計      | (ha) | 153.52  | 158.87  | 165.72  | 167.72  | 193.23  |
| 管路施設延長  | (m)  | 1,203   | 1,871   | 1,495   | 836     | 622     |
| 累計      | (m)  | 37,039  | 38,910  | 40,405  | 41,241  | 41,863  |
| 供用開始人口  | (人)  | 359     | 312     | 260     | 99      | 114     |
| 累計      | (人)  | 4,661   | 4,973   | 5,233   | 5,332   | 4,128   |
| 普及率     | (%)  | 14.8    | 16.1    | 17.1    | 17.8    | 14.0    |
| 水洗化済人口  | (人)  | 1,221   | 370     | 384     | 353     | 91      |
| 累計      | (人)  | 1,221   | 1,591   | 1,975   | 2,328   | 2,419   |
| 水洗化率    | (%)  | 26.2    | 32.0    | 37.7    | 43.7    | 58.6    |

(資料：まちづくり推進課)

供用開始：平成16年度

普及率 = 供用開始人口累計 ÷ 行政人口 × 100

水洗化率 = 水洗化済人口累計 ÷ 供用開始人口累計 × 100

# 運輸・通信

## 運輸・通信

## 1. 車種別自動車保有台数の推移

(単位：台)

| 区分      |       | 年次     |        |        |        |        |        |
|---------|-------|--------|--------|--------|--------|--------|--------|
|         |       | 14     | 15     | 16     | 17     | 18     | 19     |
| 貨物用     | 普通車   | 484    | 471    | 468    | 473    | 482    | 483    |
|         | 小型車   | 1,338  | 1,247  | 1,203  | 1,151  | 1,094  | 1,049  |
|         | 被けん引車 | 0      | 0      | 0      | 0      | 0      | 0      |
| 乗合用バス   |       | 71     | 73     | 71     | 73     | 77     | 77     |
| 乗用      | 普通車   | 3,932  | 4,001  | 4,053  | 4,082  | 4,122  | 4,055  |
|         | 小型車   | 7,223  | 6,981  | 6,840  | 6,714  | 6,509  | 6,183  |
| 特種用途車   |       | 507    | 487    | 468    | 456    | 448    | 436    |
| 大型特殊車   |       | 101    | 97     | 95     | 93     | 94     | 95     |
| 小型二輪車   |       | 265    | 270    | 276    | 264    | 274    | 268    |
| 小計      |       | 13,921 | 13,627 | 13,474 | 13,306 | 13,100 | 12,646 |
| 軽自動車    |       | 7,333  | 7,506  | 7,975  | 8,120  | 8,436  | 8,738  |
| 原動機付自転車 |       | 3,041  | 2,917  | 2,870  | 2,764  | 2,699  | 2,618  |
| 合計      |       | 24,295 | 24,050 | 24,319 | 24,190 | 24,235 | 24,002 |

(資料：関東運輸局山梨運輸支局・税務課)

## 2. JR・私鉄駅別乗客数

(単位：人)

| 駅名 |         | 年度        |           |           |           |           |
|----|---------|-----------|-----------|-----------|-----------|-----------|
|    |         | 15        | 16        | 17        | 18        | 19        |
| J  | 梁川      | 101,305   | 100,000   | 96,811    | 92,019    | 92,374    |
|    | 鳥沢      | 432,481   | 426,868   | 413,603   | 401,973   | 396,164   |
|    | 猿橋      | 629,383   | 632,424   | 625,219   | 626,743   | 620,577   |
|    | 大月      | 2,020,497 | 1,997,405 | 1,962,938 | 1,978,279 | 1,971,173 |
|    | 初狩      | 171,620   | 168,223   | 160,473   | 149,872   | 154,739   |
| R  | 笹子      | 48,726    | 44,998    | 46,288    | 43,485    | 46,126    |
|    | 計       | 3,404,012 | 3,369,918 | 3,305,332 | 3,292,371 | 3,281,153 |
| 私鉄 | 富士急行 大月 | 907,487   | 927,779   | 942,932   | 1,010,608 | 1,055,648 |
| 合計 |         | 4,311,499 | 4,297,697 | 4,248,264 | 4,302,979 | 4,336,801 |

(資料：JR東日本八王子支社・富士急行(株))

JRについては、乗車人数のみ・私鉄については、乗降者人数の合計

3. 国道20号線交通量の推移

| 年度<br>地点名 | 11                 | 12  | 13  | 14  | 15  | 16  | 17                 | 18  | 19  | 20  |
|-----------|--------------------|-----|-----|-----|-----|-----|--------------------|-----|-----|-----|
| 猿橋町猿橋     | 14,242<br>(19,534) | *** | *** | *** | *** | *** | 14,152<br>(19,345) | *** | *** | *** |
| 笹子町黒野田    | 8,160<br>(11,783)  | *** | *** | *** | *** | *** | 8,144<br>(11,773)  | *** | *** | *** |

秋12h(7時~19時) 方向上下計 (資料:国土交通省大月出張所)  
 ( )内秋24h(7時~7時)  
 \*\*\*観測設定無し

4. 中央自動車道大月インター交通量

| 年度 | 総台数       |        | 流入車       |        | 流出車       |        |
|----|-----------|--------|-----------|--------|-----------|--------|
|    | 総台数       | 1日平均台数 | 台数        | 1日平均台数 | 台数        | 1日平均台数 |
| 10 | 3,349,095 | 9,176  | 1,723,182 | 4,721  | 1,625,913 | 4,455  |
| 11 | 3,099,945 | 8,493  | 1,598,335 | 4,379  | 1,501,610 | 4,114  |
| 12 | 3,216,162 | 8,812  | 1,667,921 | 4,570  | 1,548,241 | 4,242  |
| 13 | 3,164,736 | 8,671  | 1,617,693 | 4,432  | 1,547,043 | 4,239  |
| 14 | 2,944,666 | 8,067  | 1,511,193 | 4,140  | 1,433,473 | 3,927  |
| 15 | 2,905,030 | 7,959  | 1,470,947 | 4,030  | 1,434,083 | 3,929  |
| 16 | 2,894,754 | 7,930  | 1,472,003 | 4,032  | 1,422,751 | 3,897  |
| 17 | 2,768,809 | 7,585  | 1,414,538 | 3,875  | 1,354,271 | 3,710  |
| 18 | 2,756,739 | 7,553  | 1,403,838 | 3,846  | 1,352,901 | 3,707  |
| 19 | 2,831,625 | 7,737  | 1,432,526 | 3,914  | 1,399,099 | 3,823  |

注:料金無料車が含まれる。

(資料:中日本高速道路株式会社)

6. 郵便物取扱数の推移  
(1) 通常郵便物

| 年 度 | 総 数       |           | 通 常 普 通   |           | 通 常 書 留 |        | 普 通 速 達 |        | 書 留 速 達 |       |
|-----|-----------|-----------|-----------|-----------|---------|--------|---------|--------|---------|-------|
|     | 引         | 受配達       | 引         | 受配達       | 引       | 受配達    | 引       | 受配達    | 引       | 受配達   |
| 8   | 2,334,725 | 4,439,320 | 2,244,697 | 4,301,974 | 44,857  | 81,726 | 31,646  | 49,374 | 13,525  | 6,246 |
| 9   | 2,313,518 | 4,550,857 | 2,210,433 | 4,412,791 | 63,757  | 88,196 | 30,978  | 43,564 | 8,350   | 6,306 |
| 10  | 2,671,037 | 4,571,941 | 2,575,779 | 4,428,667 | 56,763  | 93,938 | 31,925  | 43,630 | 6,570   | 5,706 |
| 11  | 2,297,149 | 5,453,753 | 2,211,723 | 5,309,548 | 54,903  | 98,147 | 25,436  | 40,919 | 5,087   | 5,103 |
| 12  | 2,343,278 | 4,089,325 | 2,261,623 | 3,986,577 | 51,150  | 66,681 | 24,669  | 29,807 | 5,836   | 6,260 |
| 13  | 1,774,184 | 5,842,952 | 1,691,084 | 5,731,615 | 57,002  | 74,051 | 20,295  | 33,169 | 5,803   | 4,117 |
| 14  | 1,615,454 | 5,319,331 | 1,543,929 | 5,206,765 | 52,787  | 79,216 | 14,171  | 29,624 | 4,567   | 3,726 |
| 15  | 2,064,348 | 4,916,093 | 1,985,707 | 4,817,930 | 52,690  | 69,439 | 14,191  | 25,378 | 1,760   | 3,346 |
| 16  | 1,992,508 | 4,550,085 | 1,942,836 | 4,460,493 | 32,815  | 64,358 | 14,035  | 22,393 | 2,822   | 2,841 |
| 17  | 1,845,877 | 4,253,012 | 1,797,502 | 4,160,920 | 36,454  | 68,796 | 9,105   | 20,489 | 2,816   | 2,807 |
| 18  | 1,379,160 | 2,138,788 | 1,348,126 | 2,079,969 | 23,485  | 42,422 | 5,843   | 14,433 | 1,706   | 1,964 |
| 19  | 1,310,202 | 2,356,220 | 1,280,719 | 2,279,593 | 22,311  | 60,796 | 5,551   | 14,064 | 1,621   | 1,767 |

注：平成17年度以前は大月・猿橋・鳥沢郵便局の集計  
平成18年度以降は大月郵便局のみ

(資料：各郵便局)

(2) 小包郵便物

| 年 度 | 総 数    |         | 通 常 普 通 |        | 通 常 書 留 |        | 普 通 速 達 |        | 書 留 速 達 |     |
|-----|--------|---------|---------|--------|---------|--------|---------|--------|---------|-----|
|     | 引      | 受配達     | 引       | 受配達    | 引       | 受配達    | 引       | 受配達    | 引       | 受配達 |
| 8   | 15,766 | 41,030  | 14,797  | 37,987 | 593     | 1,681  | 197     | 1,098  | 179     | 264 |
| 9   | 12,736 | 39,129  | 12,012  | 35,244 | 346     | 2,063  | 233     | 1,546  | 145     | 276 |
| 10  | 14,120 | 40,182  | 13,002  | 37,094 | 849     | 1,837  | 145     | 929    | 124     | 322 |
| 11  | 10,334 | 37,164  | 9,443   | 34,070 | 575     | 1,930  | 178     | 837    | 138     | 327 |
| 12  | 14,574 | 35,824  | 13,580  | 33,653 | 748     | 1,482  | 96      | 457    | 150     | 232 |
| 13  | 8,763  | 36,904  | 6,131   | 35,437 | 1,129   | 899    | 1,344   | 393    | 159     | 175 |
| 14  | 16,565 | 104,201 | 10,575  | 41,857 | 5,466   | 41,033 | 336     | 20,844 | 188     | 467 |
| 15  | 13,425 | 45,258  | 11,507  | 41,524 | 1,246   | 2,718  | 516     | 545    | 156     | 471 |
| 16  | 19,899 | 55,239  | 17,636  | 51,309 | 1,350   | 3,077  | 876     | 739    | 34      | 114 |
| 17  | 20,520 | 61,534  | 16,480  | 54,650 | 1,004   | 2,836  | 3,022   | 4,016  | 14      | 32  |
| 18  | 14,088 | 32,573  | 10,712  | 28,932 | 822     | 1,496  | 2,552   | 2,128  | 2       | 17  |
| 19  | 13,383 | 28,774  | 10,176  | 25,498 | 781     | 1,346  | 2,424   | 1,915  | 2       | 15  |

注：平成17年度以前は大月・猿橋・鳥沢郵便局の集計  
平成18年度以降は大月郵便局のみ

(資料：各郵便局)

6. 電話加入台数及び普及状況の推移

(各年度末現在)

| 項目      |      | 年度                    | 14     | 15     | 16     | 17     | 18    | 19    |
|---------|------|-----------------------|--------|--------|--------|--------|-------|-------|
|         |      |                       |        |        |        |        |       |       |
| 一般加入電話数 |      |                       | 11,047 | 11,014 | 10,823 | 10,258 | 9,283 | 8,077 |
| 地域集団電話数 |      |                       | -      | -      | -      | -      | -     | -     |
| 公衆電話数   |      |                       | 186    | 147    | 121    | 110    | 102   | 94    |
| 総数      |      |                       | 11,233 | 11,161 | 10,944 | 10,368 | 9,385 | 8,171 |
| 普及率     | 一般地域 | 人口100人当り台数            | 34.3   | 34.2   | 34.0   |        |       |       |
|         | 電話   | 1世帯当り台数               | 1.01   | 1.01   | 1.00   |        |       |       |
|         | 公衆   | 人口1,000人当り台数          | 5.8    | 4.6    | 3.8    |        |       |       |
|         | 電話   | 1km <sup>2</sup> 当り台数 | 0.66   | 0.52   | 0.43   |        |       |       |

(資料：NTT東日本山梨支店)

| 項目            |  | 年度 | 14    | 15    | 16    | 17    | 19    | 20    |
|---------------|--|----|-------|-------|-------|-------|-------|-------|
|               |  |    |       |       |       |       |       |       |
| INSネット64加入数   |  |    | 2,273 | 2,138 | 1,904 | 1,799 | 1,418 | 1,063 |
| INSネット1500加入数 |  |    | 62    | 64    | 3     | 1     | 1     | 2     |

(資料：NTT東日本山梨支店)

市 民 生 活

## 市 民 生 活

## 1. 市民所得

## (1) 総生産額及び市民所得

| 年度 | 市内総生産(千円)  | 市民所得(千円)   | 1人当たりの市民所得(千円) |
|----|------------|------------|----------------|
| 17 | 88,757,713 | 73,373,415 | 2,376          |

(資料：山梨県統計年鑑)

(2) 市内純生産

(平成17年度)

| 項 目        | 所得額 (千円)   | 構成比 (%) |
|------------|------------|---------|
| 第 1 次 産 業  | 350,553    | 0.4     |
| 農 業        | 193,505    | 0.2     |
| 林 業        | 157,048    | 0.2     |
| 漁 業        | -          | -       |
| 第 2 次 産 業  | 18,627,359 | 21.0    |
| 鉱 業        | 1,069,451  | 1.2     |
| 建 設 業      | 3,992,987  | 4.5     |
| 製 造 業      | 13,564,921 | 15.3    |
| 第 3 次 産 業  | 73,223,607 | 82.5    |
| 卸売・小売業     | 4,535,619  | 5.1     |
| 金融・保険・不動産業 | 4,290,442  | 4.8     |
| 運輸・通信業     | 10,594,669 | 11.9    |
| 電気・ガス・水道業  | 10,158,735 | 11.4    |
| サ ー ビ ス 業  | 22,370,531 | 25.2    |
| 不動産業       | 14,802,425 | 16.7    |
| 公 務        | 6,471,186  | 7.3     |
| 計          | 92,201,519 | 103.9   |
| (控除) 帰属利子  | 3,443,806  | 3.9     |
| 市 内 純 生 産  | 88,757,713 | 100.0   |

(資料：山梨県統計年鑑)

## (3) 市民所得の分配

(平成17年度)

| 項 目                   | 所得額 (千円)   | 構成比 (%) |
|-----------------------|------------|---------|
| 1. 雇 用 者 所 得          | 55,564,181 | 75.7    |
| (1) 賃 金 ・ 俸 給         | 46,815,944 | 63.8    |
| (2) 社会保障雇主負担          | 8,748,237  | 11.9    |
| 2. 財 産 所 得            | 2,430,281  | 3.3     |
| (1) 一 般 財 政           | 820,140    | -1.1    |
| (2) 対家計民間非営利団体        | 36,609     | 0.0     |
| (3) 家 計               | 3,213,812  | 4.4     |
| a. 利 子                | 539,155    | -0.7    |
| b. 配 当                | 746,302    | 1.0     |
| c. 賃 貸 料              | 471,623    | 0.6     |
| d. 財 産 所 得            | 2,535,042  | 3.5     |
| 3. 企 業 所 得            | 15,378,953 | 21.0    |
| (1) 民間法人企業<br>(配当控除後) | 5,742,846  | 7.8     |
| (2) 公 的 企 業           | 90,687     | 0.1     |
| (3) 個 人 企 業           | 9,545,420  | 13.0    |
| a. 農林・水産業             | 76,153     | 0.1     |
| b. その他の産業             | 3,365,336  | 4.6     |
| c. 持 家                | 6,103,931  | 8.3     |
| 市民分配所得                | 73,373,415 | 100.0   |

(資料：山梨県統計年鑑)

2. 社会福祉

(1) 市内保育所の現況

(平成20年3月31日現在)

| 区分<br>保育所別 | 保育所児童数 |             | 建 物 面 積   |        |     | 屋 外<br>運動場 | 保育士数   | 給食施設<br>の有無 | 定員1人当<br>り建物面積 | 定員1人当<br>り屋外運動場 | 入所率  |       |
|------------|--------|-------------|-----------|--------|-----|------------|--------|-------------|----------------|-----------------|------|-------|
|            | 定<br>数 | 入<br>所<br>数 | 鉄骨鉄筋<br>木 | 造      | 計   |            |        |             |                |                 |      |       |
| 公<br>立     | 総 数    | 225         | 155       | 1,383㎡ | 0㎡  | 1,383㎡     | 1,316㎡ | 23人         | -              | 6.1㎡            | 5.8㎡ | 68.9% |
|            | 初狩保育所  | 90          | 58        | 597    | -   | 597        | 566    | 8           | 有              | 6.6             | 6.3  | 64.4  |
|            | 富浜保育所  | 90          | 82        | 425    | -   | 425        | 530    | 12          | 〃              | 4.7             | 5.9  | 91.1  |
|            | 梁川保育所  | 休園          | 休園        | -      | -   | 0          | -      | 0           | 〃              | 0.0             | 0.0  | 0.0   |
|            | 瀬戸保育所  | 45          | 15        | 361    | -   | 361        | 220    | 3           | 〃              | 8.0             | 4.9  | 33.3  |
|            | 浅川保育所  | 廃止          | 廃止        | -      | -   | -          | -      | -           | -              | 0.0             | 0.0  | 0.0   |
|            | 奈良子保育所 | 廃止          | 廃止        | -      | -   | -          | -      | -           | -              | 0.0             | 0.0  | 0.0   |
| 私<br>立     | 総 数    | 210         | 217       | 634    | 508 | 1,142      | 1,787  | 30          | -              | 6.2             | 9.7  | 103.3 |
|            | 笹子保育園  | 休園          | 休園        | -      | -   | -          | -      | -           | -              | 0.0             | 0.0  | 0.0   |
|            | 真木保育園  | 60          | 60        | -      | 304 | 304        | 750    | 7           | 有              | 5.1             | 12.5 | 100.0 |
|            | 大月保育園  | 90          | 95        | 634    | -   | 634        | 637    | 16          | 〃              | 7.0             | 7.1  | 105.6 |
|            | ふたば保育園 | 60          | 62        | -      | 204 | 204        | 400    | 7           | 〃              | 3.4             | 6.7  | 103.3 |

(資料：福祉保健課 子ども家庭支援室)

(2) 保育所(園)児童数の推移

(各年4月1日現在)

| 施設名    | 年度 | 公立保育所    |          |     |     |     |     |     | 施設名     | 年度 | 私立保育園 |     |          |     |     |     |     |    |    |
|--------|----|----------|----------|-----|-----|-----|-----|-----|---------|----|-------|-----|----------|-----|-----|-----|-----|----|----|
|        |    | 計        | 0歳児      | 1歳児 | 2歳児 | 3歳児 | 4歳児 | 5歳児 |         |    | 計     | 0歳児 | 1歳児      | 2歳児 | 3歳児 | 4歳児 | 5歳児 |    |    |
| 初狩保育所  | 11 | 64       | 0        | 3   | 6   | 15  | 21  | 19  | 笹子保育園   | 11 | 28    | 0   | 0        | 2   | 11  | 7   | 8   |    |    |
|        | 12 | 59       | 0        | 2   | 7   | 7   | 23  | 20  |         | 12 | 30    | 28  | 0        | 0   | 1   | 4   | 13  | 10 |    |
|        | 13 | 72       | 1        | 6   | 4   | 19  | 20  | 22  |         | 13 | 23    | 0   | 0        | 2   | 5   | 2   | 14  |    |    |
|        | 14 | 69       | 0        | 3   | 11  | 14  | 20  | 21  |         | 14 | 18    | 0   | 1        | 0   | 5   | 8   | 4   |    |    |
|        | 15 | 90       | 67       | 1   | 4   | 7   | 16  | 20  |         | 19 | 15    | 23  | 0        | 0   | 2   | 4   | 9   | 8  |    |
|        | 16 | 56       | 0        | 2   | 8   | 12  | 13  | 21  |         | 16 | 20    | 19  | 0        | 0   | 0   | 4   | 5   | 10 |    |
|        | 17 | 44       | 0        | 2   | 3   | 13  | 13  | 13  |         | 17 | 17    | 17  | 0        | 3   | 0   | 2   | 6   | 6  |    |
|        | 18 | 39       | 0        | 0   | 4   | 7   | 16  | 12  |         | 18 | 18    | 11  | 0        | 0   | 2   | 3   | 2   | 4  |    |
|        | 19 | 62       | 1        | 5   | 6   | 17  | 15  | 18  |         | 19 | 19    | 0   | 19年度から休園 |     |     |     |     |    |    |
| 富浜保育所  | 11 | 70       | 2        | 1   | 7   | 9   | 28  | 23  | 真木保育園   | 11 | 49    | 0   | 0        | 2   | 13  | 20  | 14  |    |    |
|        | 12 | 81       | 0        | 3   | 4   | 19  | 27  | 28  |         | 12 | 53    | 0   | 1        | 1   | 11  | 19  | 21  |    |    |
|        | 13 | 88       | 0        | 7   | 9   | 15  | 30  | 27  |         | 13 | 55    | 0   | 0        | 4   | 18  | 14  | 19  |    |    |
|        | 14 | 86       | 0        | 3   | 13  | 15  | 26  | 29  |         | 14 | 60    | 0   | 1        | 5   | 15  | 25  | 14  |    |    |
|        | 15 | 90       | 79       | 0   | 6   | 6   | 23  | 18  |         | 26 | 15    | 60  | 0        | 2   | 5   | 11  | 17  | 25 |    |
|        | 16 | 75       | 1        | 4   | 8   | 16  | 29  | 17  |         | 16 | 16    | 45  | 0        | 1   | 6   | 10  | 11  | 17 |    |
|        | 17 | 92       | 2        | 5   | 12  | 15  | 26  | 32  |         | 17 | 17    | 45  | 0        | 1   | 6   | 14  | 14  | 10 |    |
|        | 18 | 88       | 3        | 7   | 16  | 15  | 21  | 26  |         | 18 | 18    | 57  | 0        | 2   | 8   | 14  | 19  | 14 |    |
|        | 19 | 89       | 2        | 7   | 13  | 20  | 20  | 27  |         | 19 | 19    | 67  | 0        | 3   | 6   | 20  | 17  | 21 |    |
| 梁川保育所  | 11 | 10       | 0        | 1   | 1   | 2   | 2   | 4   | 大月保育園   | 11 | 90    | 6   | 16       | 13  | 19  | 18  | 18  |    |    |
|        | 12 | 14       | 0        | 1   | 1   | 7   | 3   | 2   |         | 12 | 90    | 5   | 12       | 20  | 16  | 19  | 18  |    |    |
|        | 13 | 15       | 0        | 0   | 1   | 4   | 8   | 2   |         | 13 | 90    | 3   | 13       | 19  | 21  | 14  | 20  |    |    |
|        | 14 | 23       | 0        | 1   | 3   | 6   | 5   | 8   |         | 14 | 90    | 4   | 15       | 18  | 20  | 19  | 14  |    |    |
|        | 15 | 45       | 20       | 0   | 1   | 2   | 4   | 8   |         | 5  | 15    | 103 | 6        | 18  | 16  | 21  | 22  | 20 |    |
|        | 16 | 26       | 0        | 2   | 1   | 5   | 6   | 12  |         | 16 | 16    | 103 | 5        | 14  | 18  | 19  | 25  | 22 |    |
|        | 17 | 15       | 0        | 1   | 2   | 3   | 6   | 3   |         | 17 | 17    | 88  | 4        | 16  | 16  | 15  | 17  | 20 |    |
|        | 18 | 18       | 1        | 0   | 2   | 4   | 5   | 6   |         | 18 | 18    | 94  | 5        | 17  | 20  | 16  | 17  | 19 |    |
|        | 19 | 19年度から休園 |          |     |     |     |     |     |         | 19 | 19    | 103 | 5        | 16  | 24  | 19  | 18  | 21 |    |
| 瀬戸保育所  | 11 | 31       | 0        | 0   | 0   | 7   | 13  | 11  | ふたば保育園  | 11 | 45    | 2   | 3        | 12  | 8   | 13  | 7   |    |    |
|        | 12 | 28       | 0        | 2   | 0   | 3   | 10  | 13  |         | 12 | 45    | 0   | 2        | 8   | 11  | 9   | 15  |    |    |
|        | 13 | 24       | 0        | 0   | 1   | 4   | 9   | 10  |         | 13 | 45    | 2   | 5        | 5   | 11  | 13  | 9   |    |    |
|        | 14 | 28       | 0        | 0   | 3   | 9   | 6   | 10  |         | 14 | 45    | 1   | 5        | 6   | 4   | 14  | 15  |    |    |
|        | 15 | 45       | 27       | 0   | 1   | 2   | 4   | 14  |         | 6  | 15    | 60  | 51       | 2   | 5   | 9   | 9   | 17 |    |
|        | 16 | 30       | 0        | 0   | 3   | 3   | 11  | 13  |         | 16 | 16    | 51  | 2        | 6   | 10  | 10  | 13  | 10 |    |
|        | 17 | 22       | 0        | 0   | 1   | 4   | 6   | 11  |         | 17 | 17    | 68  | 3        | 8   | 11  | 18  | 15  | 13 |    |
|        | 18 | 14       | 0        | 1   | 1   | 1   | 5   | 6   |         | 18 | 18    | 65  | 2        | 5   | 12  | 14  | 17  | 15 |    |
|        | 19 | 15       | 0        | 1   | 3   | 3   | 3   | 5   |         | 19 | 19    | 67  | 2        | 5   | 12  | 13  | 18  | 17 |    |
| 浅川保育所  | 11 | 12       | 0        | 0   | 0   | 5   | 2   | 5   | 公立保育所合計 | 11 | 193   | 2   | 5        | 15  | 40  | 68  | 63  |    |    |
|        | 12 | 11       | 0        | 0   | 0   | 4   | 5   | 2   |         | 12 | 203   | 0   | 8        | 13  | 45  | 70  | 67  |    |    |
|        | 13 | 10       | 0        | 0   | 0   | 1   | 4   | 5   |         | 13 | 216   | 1   | 13       | 15  | 44  | 76  | 67  |    |    |
|        | 14 | 12       | 0        | 0   | 4   | 2   | 1   | 5   |         | 14 | 225   | 0   | 7        | 34  | 48  | 59  | 77  |    |    |
|        | 15 | 30       | 5        | 0   | 0   | 0   | 4   | 0   |         | 1  | 15    | 270 | 198      | 1   | 12  | 17  | 51  | 60 | 57 |
|        | 16 | 16年度から休止 |          |     |     |     |     |     |         | 16 | 16    | 187 | 1        | 8   | 20  | 36  | 59  | 63 |    |
|        | 17 | 16年度から休止 |          |     |     |     |     |     |         | 17 | 17    | 173 | 2        | 8   | 18  | 35  | 51  | 59 |    |
|        | 18 | 16年度から休止 |          |     |     |     |     |     |         | 18 | 18    | 159 | 4        | 8   | 23  | 27  | 47  | 50 |    |
|        | 19 | 16年度から休止 |          |     |     |     |     |     |         | 19 | 19    | 166 | 3        | 13  | 22  | 40  | 38  | 50 |    |
| 奈良子保育所 | 11 | 6        | 0        | 0   | 1   | 2   | 2   | 1   | 私立保育所合計 | 11 | 212   | 8   | 19       | 29  | 51  | 58  | 47  |    |    |
|        | 12 | 10       | 0        | 0   | 1   | 5   | 2   | 2   |         | 12 | 225   | 216 | 5        | 15  | 30  | 42  | 60  | 64 |    |
|        | 13 | 8        | 0        | 0   | 1   | 1   | 5   | 1   |         | 13 | 213   | 5   | 18       | 30  | 55  | 43  | 62  |    |    |
|        | 14 | 7        | 0        | 0   | 0   | 2   | 1   | 4   |         | 14 | 213   | 5   | 22       | 29  | 44  | 66  | 47  |    |    |
|        | 15 | 30       | 15年度から休止 |     |     |     |     |     |         | 15 | 15    | 237 | 8        | 25  | 32  | 45  | 57  | 70 |    |
|        | 16 | 15年度から休止 |          |     |     |     |     |     |         | 16 | 16    | 218 | 7        | 21  | 34  | 43  | 54  | 59 |    |
|        | 17 | 15年度から休止 |          |     |     |     |     |     |         | 17 | 17    | 218 | 7        | 28  | 33  | 49  | 52  | 49 |    |
|        | 18 | 15年度から休止 |          |     |     |     |     |     |         | 18 | 18    | 227 | 7        | 24  | 42  | 47  | 55  | 52 |    |
|        | 19 | 15年度から休止 |          |     |     |     |     |     |         | 19 | 19    | 237 | 7        | 24  | 42  | 52  | 53  | 59 |    |

表記入上の注意

(資料：福祉保健課 子ども家庭支援室)

- 1 児童数は、受託を含め総数を記入。
- 2 市外への委託は含めない。
- 3 職員数は、所長と保育士の合計数。

( 3 ) 総合福祉センターの利用状況

(平成19年度)

| 区 分  | 総 数    | 児童母子<br>福祉センター | 障 害 者<br>福祉センター | 保 健<br>センター | 老人福祉<br>センター | 多目的<br>ホール |
|------|--------|----------------|-----------------|-------------|--------------|------------|
| 利用回数 | 1,644  | 244            | 682             | 322         | 178          | 218        |
| 利用人員 | 30,968 | 814            | 8,877           | 7,895       | 5,011        | 8,371      |

(資料：福祉保健課)

注：利用回数には児童館及び入浴のみ利用者を除く。

( 4 ) 身体障害者数の推移

(各年度末現在)

| 年 度 | 総 数   |       | 視 覚 障 害 |       | 聴覚平衡機能障害 |       | 音声・言語機能障害 |       | 肢 体 不 自 由 |       | 内 部 障 害 |       |
|-----|-------|-------|---------|-------|----------|-------|-----------|-------|-----------|-------|---------|-------|
|     | 18才未満 | 18才以上 | 18才未満   | 18才以上 | 18才未満    | 18才以上 | 18才未満     | 18才以上 | 18才未満     | 18才以上 | 18才未満   | 18才以上 |
| 9   | 15    | 873   | 1       | 74    | 1        | 94    | -         | 6     | 10        | 508   | 3       | 191   |
| 10  | 21    | 904   | 1       | 77    | 2        | 94    | -         | 11    | 15        | 542   | 3       | 180   |
| 11  | 22    | 1001  | 1       | 80    | 1        | 96    | -         | 13    | 17        | 589   | 3       | 223   |
| 12  | 17    | 961   | -       | 77    | 1        | 98    | -         | 9     | 14        | 565   | 2       | 212   |
| 13  | 20    | 945   | 0       | 78    | 1        | 92    | 0         | 12    | 17        | 536   | 2       | 227   |
| 14  | 19    | 1,005 | 0       | 86    | 1        | 92    | 0         | 10    | 16        | 551   | 2       | 266   |
| 15  | 19    | 1,047 | 0       | 91    | 1        | 92    | 0         | 15    | 16        | 556   | 2       | 293   |
| 16  | 17    | 1,118 | 0       | 96    | 2        | 96    | 0         | 18    | 14        | 582   | 1       | 326   |
| 17  | 17    | 1,141 | 0       | 97    | 2        | 92    | 0         | 19    | 13        | 576   | 2       | 357   |
| 18  | 15    | 1,182 | 0       | 98    | 2        | 95    | 0         | 18    | 12        | 588   | 1       | 383   |
| 19  | 15    | 1,192 | 1       | 102   | 2        | 93    | 0         | 17    | 11        | 592   | 1       | 388   |

(資料：福祉保健課)

## (5) 等級別身体障害者数の推移

(各年度末現在)

| 年 度 | 総 数   |       | 1 級   |       | 2 級   |       | 3 級   |       | 4 級   |       | 5 級   |       | 6 級   |       |
|-----|-------|-------|-------|-------|-------|-------|-------|-------|-------|-------|-------|-------|-------|-------|
|     | 18才未満 | 18才以上 | 18才未満 | 18才以上 | 18才未満 | 18才以上 | 18才未満 | 18才以上 | 18才未満 | 18才以上 | 18才未満 | 18才以上 | 18才未満 | 18才以上 |
| 9   | 15    | 873   | 8     | 285   | 2     | 181   | 2     | 141   | 0     | 147   | 3     | 55    | 0     | 64    |
| 10  | 21    | 904   | 10    | 293   | 5     | 192   | 2     | 148   | 0     | 150   | 4     | 56    | 0     | 65    |
| 11  | 22    | 1001  | 12    | 345   | 3     | 208   | 3     | 167   | 0     | 160   | 4     | 57    | 0     | 64    |
| 12  | 17    | 961   | 9     | 320   | 1     | 186   | 2     | 168   | 0     | 167   | 5     | 55    | 0     | 65    |
| 13  | 20    | 945   | 12    | 309   | 1     | 173   | 2     | 151   | 0     | 176   | 5     | 56    | 0     | 60    |
| 14  | 19    | 1,005 | 11    | 349   | 1     | 186   | 4     | 154   | 0     | 194   | 3     | 61    | 0     | 61    |
| 15  | 19    | 1,047 | 11    | 361   | 1     | 189   | 4     | 168   | 0     | 213   | 3     | 59    | 0     | 57    |
| 16  | 17    | 1118  | 7     | 392   | 3     | 203   | 3     | 167   | 3     | 236   | 1     | 62    | 0     | 58    |
| 17  | 17    | 1141  | 8     | 409   | 2     | 199   | 2     | 170   | 3     | 244   | 2     | 63    | 0     | 56    |
| 18  | 15    | 1182  | 7     | 428   | 2     | 206   | 2     | 175   | 2     | 257   | 2     | 61    | 0     | 55    |
| 19  | 15    | 1192  | 7     | 436   | 3     | 200   | 2     | 174   | 2     | 261   | 1     | 64    | 0     | 57    |

(資料：福祉保健課)

( 6 ) 生活保護世帯数の推移

( 各年度末現在 )

| 年度<br>区分 |       | ( 各年度末現在 ) |     |     |     |     |     |
|----------|-------|------------|-----|-----|-----|-----|-----|
|          |       | 1 4        | 1 5 | 1 6 | 1 7 | 1 8 | 1 9 |
| 世 帯 数    |       | 50         | 57  | 71  | 71  | 81  | 82  |
| 人        | 実 数   | 60         | 75  | 97  | 100 | 107 | 105 |
| 員        | 保 護 率 | 1.8        | 1.9 | 3.1 | 3.4 | 3.5 | 3.5 |

注：保護率は1,000人当り

( 資料：福祉保健課 )

( 7 ) 生活保護費の推移

( 単位：千円 )

| 年度区分      |  | 1 4     | 1 5     | 1 6     | 1 7     | 1 8     | 1 9     |
|-----------|--|---------|---------|---------|---------|---------|---------|
| 生活保護費総額   |  | 152,249 | 154,747 | 176,724 | 173,443 | 186,036 | 215,080 |
| 生 活 扶 助 費 |  | 24,546  | 32,632  | 36,835  | 40,697  | 49,477  | 51,551  |
| 医 療 扶 助 費 |  | 114,846 | 104,474 | 121,867 | 112,492 | 110,360 | 141,045 |
| 住 宅 扶 助 費 |  | 2,273   | 2,469   | 2,461   | 2,803   | 4,097   | 4,978   |
| その他の扶助費   |  | 10,584  | 15,172  | 15,561  | 17,451  | 22,102  | 17,506  |

( 資料：福祉保健課 )

3. 年金・保険  
 (1) 拠出年金給付状況

(単位：人・件・千円)

| 年 度                   |                            | 1 4   | 1 5       | 1 6       | 1 7       | 1 8       | 1 9       |           |
|-----------------------|----------------------------|-------|-----------|-----------|-----------|-----------|-----------|-----------|
| 被<br>保<br>険<br>者<br>数 | 総 数                        | 7,650 | 7,669     | 7,422     | 7,529     | 7,258     | 6,867     |           |
|                       | 第 1 号<br>強 制<br>任 意        | 4,964 | 5,018     | 4,853     | 4,967     | 4,799     | 4,492     |           |
|                       |                            | 25    | 30        | 38        | 38        | 29        | 35        |           |
|                       | 第 3 号                      | 2,661 | 2,621     | 2,531     | 2,524     | 2,430     | 2,340     |           |
| 給<br>付<br>状<br>況      | 総数                         | 件 数   | 7,479     | 7,659     | 7,859     | 7,947     | 8,116     | 8,234     |
|                       |                            | 年 金 額 | 4,306,215 | 4,427,358 | 4,597,742 | 4,685,885 | 4,839,185 | 4,964,307 |
|                       | 老齡<br>基礎<br>年金             | 件 数   | 4,615     | 4,941     | 5,393     | 5,549     | 5,860     | 6,126     |
|                       |                            | 年 金 額 | 2,929,138 | 3,122,513 | 3,399,580 | 3,511,572 | 3,716,695 | 3,898,289 |
|                       | 老齡<br>年金                   | 件 数   | 2,254     | 2,117     | 1,883     | 1,810     | 1,665     | 1,520     |
|                       |                            | 年 金 額 | 834,386   | 775,649   | 683,954   | 657,547   | 605,874   | 552,609   |
|                       | 障<br>害<br>基<br>礎<br>年<br>金 | 件 数   | 440       | 440       | 450       | 450       | 453       | 463       |
|                       |                            | 年 金 額 | 406,448   | 399,609   | 406,620   | 407,015   | 406,382   | 413,541   |
|                       | 障<br>害<br>年<br>金           | 件 数   | 49        | 49        | 45        | 42        | 42        | 40        |
|                       |                            | 年 金 額 | 43,830    | 43,637    | 39,724    | 37,142    | 37,228    | 35,446    |
|                       | 遺<br>族<br>基<br>礎<br>年<br>金 | 件 数   | 111       | 103       | 82        | 90        | 91        | 80        |
|                       |                            | 年 金 額 | 87,519    | 81,581    | 65,098    | 69,952    | 70,770    | 62,186    |
|                       | 母<br>子<br>年<br>金           | 件 数   | -         | -         | -         | -         | -         | -         |
|                       |                            | 年 金 額 | -         | -         | -         | -         | -         | -         |
|                       | 遺<br>児<br>年<br>金           | 件 数   | -         | -         | -         | -         | -         | -         |
|                       |                            | 年 金 額 | -         | -         | -         | -         | -         | -         |
| 寡<br>婦<br>年<br>金      | 件 数                        | 10    | 9         | 6         | 6         | 5         | 5         |           |
|                       | 年 金 額                      | 4,894 | 4,369     | 2,766     | 2,657     | 2,236     | 2,236     |           |

(資料：市民生活課)

注：昭和61年4月1日、年金制度改正により、年金加入者の分類が変わる。  
 障害基礎年金は新法、障害年金は旧法の該当者に分類した。

(2) 福祉年金給付状況

| 年 度 | 総 数 |             | 老 齢 年 金 |             | 障 害 基 礎 年 金 |             |
|-----|-----|-------------|---------|-------------|-------------|-------------|
|     | 件 数 | 金 額<br>(千円) | 件 数     | 金 額<br>(千円) | 件 数         | 金 額<br>(千円) |
| 14  | 34  | 11,553      | 34      | 11,553      |             |             |
| 15  | 26  | 8,698       | 26      | 8,698       |             |             |
| 16  | 14  | 4,691       | 14      | 4,691       |             |             |
| 17  | 13  | 4,283       |         |             |             |             |
| 18  | 7   | 2,618       |         |             |             |             |
| 19  | 4   | 1,400       |         |             |             |             |

(資料：市民生活課)

注：昭和61年4月1日から、年金制度の改正により年金名称が変わり、障害年金が障害基礎年金となった。

13年度より障害基礎年金は、(1) 拠出年金給付状況に表示した。

(3) 国民健康保険の概況

| 年 度 | 住 民 基 本 台 帳 |        | 国 民 健 康 保 険 |           | 加 入 率 ( %) — 世 帯 当 り |           |           |
|-----|-------------|--------|-------------|-----------|----------------------|-----------|-----------|
|     | 世 帯 数       | 人 口    | 世 帯 数       | 被 保 険 者 数 | 世 帯 数                | 被 保 険 者 数 | 被 保 険 者 数 |
| 13  | 10,772      | 32,578 | 5,585       | 11,589    | 51.8                 | 35.6      | 2.08      |
| 14  | 10,784      | 32,221 | 5,740       | 11,860    | 53.2                 | 36.8      | 2.07      |
| 15  | 10,796      | 31,805 | 5,913       | 12,117    | 54.8                 | 38.1      | 2.05      |
| 16  | 10,820      | 31,247 | 5,972       | 12,066    | 55.2                 | 38.6      | 2.02      |
| 17  | 10,818      | 30,907 | 6,077       | 12,077    | 56.2                 | 39.1      | 1.99      |
| 18  | 10,846      | 30,526 | 6,103       | 11,880    | 56.3                 | 38.9      | 1.95      |
| 19  | 10,848      | 29,956 | 6,054       | 11,571    | 55.8                 | 38.6      | 1.91      |

(資料：福祉保健課)

## (4) 保険給付状況

| 種 別 | 受診件数 | 費用額<br>A=(B+C+D) | 保険者負担分<br>B   | 一部負担金<br>C    | 他法負担金<br>D  | 受診率<br>(%)  | 1件当り<br>費用額 | 1人当り<br>費用額 |         |
|-----|------|------------------|---------------|---------------|-------------|-------------|-------------|-------------|---------|
| 療   | 1 5  | 88,138           | 1,903,142,090 | 1,355,269,586 | 442,915,380 | 104,957,124 | 1,060.50    | 21,593      | 228,991 |
| 養   | 1 6  | 95,922           | 2,028,846,058 | 1,465,598,382 | 450,095,756 | 113,151,920 | 1,112.40    | 21,151      | 235,283 |
| の   | 1 7  | 103,053          | 2,169,163,810 | 1,588,472,054 | 456,114,226 | 124,577,530 | 1,179.94    | 21,049      | 248,245 |
| 給   | 1 8  | 109,011          | 2,309,457,560 | 1,712,727,905 | 500,125,008 | 96,604,647  | 1,248.55    | 21,186      | 264,512 |
| 付   | 1 9  | 111,115          | 2,297,342,393 | 1,720,420,587 | 502,235,333 | 74,686,473  | 1,289.49    | 20,675      | 266,606 |
| 療   | 1 5  | 1,066            | 14,070,323    | 9,969,968     | 3,853,666   | 246,689     | 12.83       | 13,199      | 1,693   |
|     | 1 6  | 1,114            | 12,917,794    | 9,328,447     | 3,349,478   | 239,869     | 12.92       | 11,596      | 1,498   |
| 養   | 1 7  | 1,323            | 15,671,980    | 11,378,801    | 3,768,161   | 525,018     | 15.14       | 11,846      | 1,794   |
|     | 1 8  | 1,522            | 18,544,058    | 13,742,411    | 4,693,124   | 108,523     | 17.43       | 12,184      | 2,124   |
| 費   | 1 9  | 1,547            | 18,548,437    | 13,967,770    | 4,532,033   | 48,634      | 17.95       | 11,990      | 2,153   |
| 療   | 1 5  | 89,208           | 1,917,212,413 | 1,365,245,854 | 446,762,746 | 105,203,813 | 1,073.37    | 21,491      | 230,684 |
| 養   | 1 6  | 97,036           | 2,041,763,852 | 1,474,926,829 | 453,445,234 | 113,391,789 | 1,125.32    | 21,041      | 236,781 |
| 諸   | 1 7  | 104,376          | 2,184,835,790 | 1,599,850,855 | 459,882,387 | 125,102,548 | 1,195.08    | 20,932      | 250,039 |
| 費   | 1 8  | 110,533          | 2,328,001,618 | 1,726,470,316 | 504,818,132 | 96,713,170  | 1,265.98    | 21,062      | 266,636 |
| 計   | 1 9  | 112,662          | 2,315,890,830 | 1,734,388,357 | 506,767,366 | 74,735,107  | 1,307.44    | 20,556      | 268,759 |

(資料：福祉保健課)

(5) 療養給付の推移

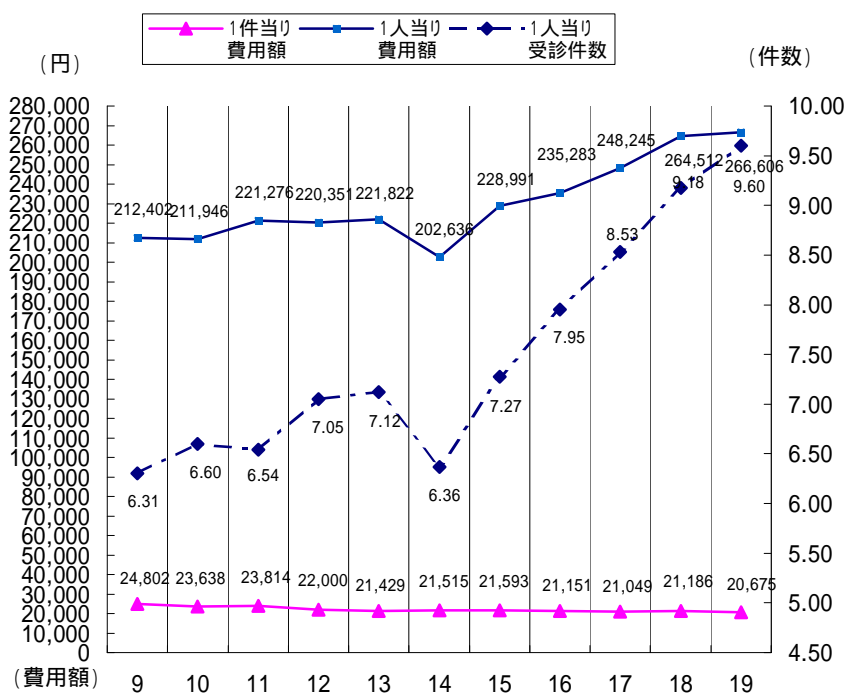

(6) 国民健康保険付加給付状況

(単位：件・円)

| 年度 | 総 額 |            | 出 産 育 児 一 時 金 |            | 葬 祭 費 |            |
|----|-----|------------|---------------|------------|-------|------------|
|    | 件 数 | 給 付 額      | 件 数           | 給 付 額      | 件 数   | 給 付 額      |
| 14 | 215 | 15,630,000 | 34            | 10,200,000 | 181   | 5,430,000  |
| 15 | 219 | 16,020,000 | 35            | 10,500,000 | 184   | 5,520,000  |
| 16 | 247 | 16,590,000 | 34            | 10,200,000 | 213   | 6,390,000  |
| 17 | 257 | 16,890,000 | 34            | 10,200,000 | 223   | 6,690,000  |
| 18 | 268 | 20,280,000 | 32            | 11,200,000 | 236   | 9,080,000  |
| 19 | 260 | 20,180,000 | 24            | 8,400,000  | 236   | 11,780,000 |

(資料：福祉保健課)

注：助産費は、平成6年10月1日より、出産育児一時金に名称変更

4. 介護保険事業の状況  
 (1) 要介護度別認定者数

(平成20年3月末現在)

| 区分      | 要支援1 | 要支援2 | 要介護1 | 要介護2 | 要介護3 | 要介護4 | 要介護5 | 計    |
|---------|------|------|------|------|------|------|------|------|
| 第1号被保険者 | 61   | 101  | 148  | 197  | 178  | 146  | 151  | 982  |
| 第2号被保険者 | 2    | 1    | 0    | 11   | 7    | 6    | 4    | 31   |
| 合計      | 63   | 102  | 148  | 208  | 185  | 152  | 155  | 1013 |

(資料：福祉保健課)

## (2) 在宅介護サービス給付実績

(単位：円)

| サービス名  | 13年度<br>給付額 | 14年度<br>給付額 | 15年度<br>給付額 | 16年度<br>給付額 | 17年度<br>給付額 | 18年度<br>給付額 | 19年度<br>給付額 |
|--------|-------------|-------------|-------------|-------------|-------------|-------------|-------------|
| 訪問介護   | 70,579,685  | 91,654,875  | 123,991,343 | 130,252,986 | 152,804,210 | 150,384,836 | 146,665,825 |
| 訪問入浴   | 27,428,184  | 22,288,131  | 18,763,803  | 16,468,560  | 17,941,725  | 15,762,426  | 15,660,325  |
| 訪問看護   | 28,012,361  | 24,215,284  | 22,489,878  | 20,988,388  | 23,285,385  | 25,323,053  | 29,580,417  |
| 訪問リハビリ | 2,559,150   | 2,291,850   | 2,519,550   | 2,623,500   | 925,650     | 51,480      | 438,300     |
| 通所介護   | 86,890,986  | 109,535,180 | 139,827,819 | 164,014,890 | 179,022,072 | 200,446,894 | 233,537,757 |
| 通所リハビリ | 30,808,533  | 43,830,833  | 44,567,151  | 38,589,569  | 47,526,156  | 52,660,937  | 58,446,383  |
| 福祉用具貸与 | 24,728,337  | 32,235,309  | 39,602,358  | 40,600,044  | 42,553,926  | 41,002,695  | 41,952,474  |
| 短期入所   | 39,424,248  | 52,224,289  | 71,163,935  | 70,244,181  | 83,253,860  | 95,586,563  | 111,922,433 |
| その他単品  | 35,538,469  | 45,212,018  | 58,784,491  | 62,127,112  | 73,011,387  | 105,877,658 | 101,149,483 |
| 福祉用具購入 | 1,443,437   | 2,472,487   | 2,870,751   | 3,238,738   | 2,468,832   | 2,752,227   | 2,440,804   |
| 住宅改修   | 2,639,713   | 4,696,555   | 8,637,538   | 8,122,201   | 7,550,920   | 8,712,050   | 7,595,332   |
| 合計     | 350,053,103 | 430,656,811 | 533,218,617 | 557,270,169 | 630,344,123 | 698,560,819 | 749,389,533 |

(資料：福祉保健課)

## (3) 施設介護サービス給付実績

(単位：円)

| サービス名   | 13年度<br>給付額 | 14年度<br>給付額 | 15年度<br>給付額 | 16年度<br>給付額 | 17年度<br>給付額 | 18年度<br>給付額 | 19年度<br>給付額 |
|---------|-------------|-------------|-------------|-------------|-------------|-------------|-------------|
| 老人福祉施設  | 223,000,705 | 236,567,597 | 259,785,171 | 348,987,913 | 378,107,512 | 346,552,604 | 376,871,657 |
| 老人保健施設  | 299,852,757 | 305,393,320 | 322,032,864 | 363,594,046 | 338,461,080 | 334,131,860 | 326,824,787 |
| 療養型医療施設 | 111,023,075 | 140,861,240 | 124,194,333 | 124,427,628 | 127,463,799 | 87,276,345  | 67,526,533  |
| 合計      | 633,876,537 | 682,822,157 | 706,012,368 | 837,009,587 | 844,032,391 | 767,960,809 | 771,222,977 |

(資料：福祉保健課)

5. 医療・衛生  
(1) 医療施設の状況

(各年12月31日現在)

| 年次 | 病院  |     | 診療所 |       |     |    | 歯科診療所 | 薬局 |
|----|-----|-----|-----|-------|-----|----|-------|----|
|    | 施設数 | 病床数 | 施設数 | 有床診療所 |     | 無床 |       |    |
|    |     |     |     | 施設数   | 病床数 |    |       |    |
| 10 | 1   | 261 | 23  | 5     | 39  | 18 | 14    | 12 |
| 11 | 1   | 243 | 24  | 5     | 39  | 19 | 14    | 14 |
| 12 | 1   | 243 | 23  | 5     | 39  | 18 | 13    | 13 |
| 13 | 1   | 243 | 21  | 5     | 36  | 16 | 13    | 12 |
| 14 | 1   | 243 | 21  | 5     | 36  | 16 | 13    | 12 |
| 15 | 1   | 243 | 20  | 5     | 36  | 15 | 13    | 12 |
| 16 | 1   | 243 | 21  | 5     | 36  | 16 | 13    | 12 |
| 17 | 1   | 243 | 21  | 5     | 36  | 16 | 13    | 12 |
| 18 | 1   | 243 | 22  | 3     | 26  | 19 | 13    | 13 |
| 19 | 1   | 243 | 21  | 2     | 22  | 19 | 13    | 13 |

注：医療法・薬事法に基づく許可及び届け出から

(資料：富士・東部保健福祉事務所)

(2) 医療従事者数の推移

(各年12月31日現在)

| 年次 | 医師 | 歯科医師 | 薬剤師 | 助産師 | 保健師 | 看護師 | 准看護師 | 看師 | 指圧師<br>あんま<br>マッサージ | はり師 | きゆう師 | 柔道<br>整復師 |
|----|----|------|-----|-----|-----|-----|------|----|---------------------|-----|------|-----------|
| 14 | 45 | 14   | 39  | 5   | 15  | 100 | 55   | 10 | 6                   | 7   | 3    |           |
| 15 | 45 | 14   | 39  | 5   | 15  | 100 | 55   | 10 | 6                   | 7   | 3    |           |
| 16 | 32 | 13   | 41  | 5   | 17  | 105 | 45   | 11 | 7                   | 8   | 3    |           |
| 17 | 32 | 13   | 41  | 5   | 17  | 105 | 45   | 11 | 7                   | 8   | 3    |           |
| 18 | 27 | 12   | 34  | 0   | 9   | 85  | 42   | 13 | 8                   | 9   | 3    |           |
| 19 | 27 | 12   | 34  | 0   | 9   | 85  | 42   | 13 | 8                   | 9   | 3    |           |

注：本市に就業する者の数である。

(資料：富士・東部保健福祉事務所)

## (3) 市立中央病院概況の推移

(各年7月1日現在)

| 項目                           |          | 年度   | 14      | 15      | 16      | 17      | 18      | 19      |
|------------------------------|----------|------|---------|---------|---------|---------|---------|---------|
|                              |          |      |         |         |         |         |         |         |
| 取<br>扱<br>患<br>者<br>数        | 外<br>来   | 年 計  | 148,814 | 138,644 | 106,537 | 80,458  | 82,246  | 75,838  |
|                              |          | 1日平均 | 508     | 472     | 362     | 274     | 280     | 258     |
|                              | 入<br>院   | 年 計  | 68,781  | 65,185  | 47,186  | 38,930  | 40,054  | 35,893  |
|                              |          | 1日平均 | 188     | 178     | 129     | 107     | 110     | 98      |
|                              | 計        | 年 計  | 217,595 | 203,829 | 153,723 | 119,388 | 122,300 | 111,731 |
|                              |          | 1日平均 | 696     | 650     | 491     | 381     | 390     | 356     |
| 入院外来患者比率(%)                  |          |      | 216.4   | 212.7   | 225.8   | 206.7   | 205.3   | 211.3   |
| 病 床 数                        |          |      | 243     | 243     | 243     | 243     | 243     | 243     |
| 病<br>床<br>利<br>用<br>率<br>(%) | 一般(199床) |      | 78.8    | 68.1    | 44.9    | 33.89   | 35.74   | 31.89   |
|                              | 療養(40床)  |      | -       | 100     | 100     | 98.06   | 96.52   | 86.50   |
|                              | 感染(4床)   |      | 0.0     | 0.0     | 0.0     | 0.0     | 0.0     | 0.0     |
|                              | 計        |      | 77.5    | 73.5    | 53.2    | 44.6    | 45.2    | 41.0    |
| 職<br>員<br>数                  | 医 師      |      | 47      | 46      | 43      | 67      | 68      | 66      |
|                              | 看 護 師    |      | 83      | 87      | 92      | 77      | 68      | 68      |
|                              | 薬 剤 師    |      | 9       | 9       | 9       | 9       | 9       | 7       |
|                              | X 線 技 師  |      | 5       | 5       | 5       | 5       | 5       | 5       |
|                              | 臨床検査技師   |      | 10      | 10      | 10      | 10      | 10      | 8       |
|                              | 事 務 員    |      | 23      | 22      | 20      | 22      | 18      | 19      |
|                              | そ の 他    |      | 46      | 43      | 46      | 43      | 36      | 30      |
| 計                            |          | 223  | 222     | 225     | 233     | 214     | 203     |         |

(資料：市立中央病院)

注：病床利用率については、一般と療養に分割。

(4) 特定死因順位別死亡者数

| 年 次 | 1 位       |       |        | 2 位   |       |        | 3 位       |       |        | 4 位   |       |        | 5 位                |       |       | その他   |        | 総 数 |         |
|-----|-----------|-------|--------|-------|-------|--------|-----------|-------|--------|-------|-------|--------|--------------------|-------|-------|-------|--------|-----|---------|
|     | 死 因 名     | 死 者 数 | 亡 数    | 死 因 名 | 死 者 数 | 亡 数    | 死 因 名     | 死 者 数 | 亡 数    | 死 因 名 | 死 者 数 | 亡 数    | 死 因 名              | 死 者 数 | 亡 数   | 死 者 数 | 亡 数    |     |         |
| 1 1 | 悪 性 新 生 物 | 72    | (23.1) | 心 疾 患 | 63    | (20.2) | 脳 血 管 疾 患 | 46    | (14.7) | 肺 炎   | 28    | (9.0)  | 不 慮 の 事 故          | 14    | (4.5) | 89    | (28.5) | 312 | (100.0) |
| 1 2 | 悪 性 新 生 物 | 97    | (28.5) | 心 疾 患 | 50    | (14.7) | 脳 血 管 疾 患 | 58    | (17.1) | 肺 炎   | 22    | (6.5)  | 不 慮 の 事 故          | 18    | (5.3) | 95    | (27.9) | 340 | (100.0) |
| 1 3 | 悪 性 新 生 物 | 68    | (22.7) | 心 疾 患 | 40    | (13.4) | 脳 血 管 疾 患 | 66    | (22.1) | 肺 炎   | 27    | (9.0)  | 老 衰                | 14    | (4.7) | 84    | (28.1) | 299 | (100.0) |
| 1 4 | 悪 性 新 生 物 | 87    | (33.3) | 心 疾 患 | 49    | (18.8) | 脳 血 管 疾 患 | 41    | (15.7) | 肺 炎   | 24    | (9.2)  | 不 慮 の 事 故          | 12    | (4.6) | 48    | (18.4) | 261 | (100.0) |
| 1 5 | 悪 性 新 生 物 | 82    | (26.1) | 心 疾 患 | 56    | (17.8) | 脳 血 管 疾 患 | 42    | (13.4) | 肺 炎   | 34    | (10.8) | 不 慮 の 事 故          | 17    | (5.4) | 83    | (26.4) | 314 | (100.0) |
| 1 6 | 悪 性 新 生 物 | 111   | (32.6) | 心 疾 患 | 59    | (17.3) | 脳 血 管 疾 患 | 39    | (11.4) | 肺 炎   | 32    | (9.4)  | 不 慮 の 事 故 自 殺 (同数) | 12    | (3.5) | 88    | (25.8) | 341 | (100.0) |
| 1 7 | 悪 性 新 生 物 | 100   | (34.0) | 心 疾 患 | 62    | (21.1) | 脳 血 管 疾 患 | 51    | (17.3) | 肺 炎   | 22    | (7.5)  | 不 慮 の 事 故 自 殺 (同数) | 12    | (4.1) | 47    | (16.0) | 294 | (100.0) |
| 1 8 | 悪 性 新 生 物 | 90    | (32.0) | 心 疾 患 | 55    | (19.6) | 脳 血 管 疾 患 | 53    | (18.9) | 肺 炎   | 31    | (11.0) | 不 慮 の 事 故          | 14    | (5.0) | 38    | (13.5) | 281 | (100.0) |
| 1 9 | 悪 性 新 生 物 | 88    | (31.1) | 心 疾 患 | 58    | (20.5) | 脳 血 管 疾 患 | 44    | (15.5) | 肺 炎   | 35    | (12.4) | 自 殺                | 12    | (4.2) | 46    | (16.3) | 283 | (100.0) |

注：( )内は、構成比 %

(資料：富士・東部保健福祉事務所)

## (5) 特定死因別死亡率

| 死因別<br>年次 | 死亡者<br>総数 | 脳血管<br>疾患 | 悪性<br>新生物 | 心疾患  | 不慮の<br>事故 | 肺炎・<br>気管支炎 | 老<br>衰 | 肝硬変 | 高血圧                 | 自<br>殺 | 消化性<br>潰瘍 | 胃腸炎 |
|-----------|-----------|-----------|-----------|------|-----------|-------------|--------|-----|---------------------|--------|-----------|-----|
| 13        | 91.8      | 12.2      | 20.7      | 20.1 | 3.5       | 8.2         | 4.2    | 0.6 | 0.3                 | 3.3    | -         | -   |
| 14        | 80.8      | 12.7      | 26.9      | 15.1 | 3.7       | 7.4         | 3.4    | 1.2 | 0.3                 | 3.4    | -         | -   |
| 15        | 98.0      | 13.1      | 25.6      | 17.5 | 5.3       | 10.6        | 2.2    | 1.3 | 0.6                 | 3.4    | -         | -   |
| 16        | 108.4     | 12.3      | 35.0      | 18.6 | 3.8       | 10.1        | 2.8    | 1.6 | 0.6                 | 3.8    | -         | -   |
| 17        | 95.2      | 16.5      | 32.4      | 20.1 | 3.9       | 7.1         | 2.9    | 1.9 | -                   | 2.9    | -         | -   |
| 18        | 92.3      | 17.4      | 29.6      | 18.1 | 4.6       | 10.2        | 2.0    | 1.0 | 0.3                 | 2.3    | -         | -   |
| 19        | 94.4      | 14.7      | 29.4      | 19.3 | 3.7       | 11.7        | 2.7    | 1.0 | 1.0<br>(高血圧<br>性疾患) | 4.0    | -         | -   |

注：死亡率人口1万人対

(資料：富士・東部保健福祉事務所)

## (6) 相模川(桂川)水質測定結果(生活環境項目)

| 測定年月日      | 河川名 | PH水素<br>イオン<br>濃度 | D<br>(PPM)<br>溶存<br>酸素 | BOD(PPM)<br>生物学的<br>化学的<br>要求量 | COD(PPM)<br>化学的<br>要求量 | SS(PPM)<br>浮遊<br>物質 | 大腸菌群数<br>(MPN/100ml) |
|------------|-----|-------------------|------------------------|--------------------------------|------------------------|---------------------|----------------------|
| 平成12年3月11日 | 相模川 | 8.0               | 11.5                   | 0.65                           | 1.8                    | 3.5                 | 6.4×10 <sup>3</sup>  |
| 13年3月1日    | "   | 8.0               | 11.0                   | 1.2                            | 1.6                    | 3.0                 | 8.0×10 <sup>3</sup>  |
| 14年3月7日    | "   | 8.1               | 10.5                   | 1.7                            | 2.5                    | 2.0                 | 7.3×10 <sup>4</sup>  |
| 15年3月5日    | "   | 7.9               | 11.0                   | 1.0                            | 1.6                    | 1.0                 | 2.9×10 <sup>4</sup>  |
| 16年3月3日    | "   | 8.2               | 11.0                   | 1.5                            | 1.8                    | 1.5                 | 2.0×10 <sup>4</sup>  |
| 17年3月2日    | "   | 8.0               | 11.0                   | 0.7                            | 2.0                    | 3.0                 | 1.9×10 <sup>4</sup>  |
| 18年3月8日    | "   | 7.9               | 10.0                   | 0.55                           | 1.35                   | 2.0                 | 5.6×10 <sup>3</sup>  |
| 19年3月7日    | "   | 7.9               | 11.0                   | 0.8                            | 1.5                    | 2.0                 | 1.4×10 <sup>4</sup>  |

注：測点 大月橋 数値は2回(午前・午後)の平均値である。(資料：富士・東部林務環境事務所)

(7) 市民相談件数の推移

| 年度 | 区分 | 総数  | 相談件数 |    |     |    | 要望・苦情件数 |    |     |  |
|----|----|-----|------|----|-----|----|---------|----|-----|--|
|    |    |     | 計    | 行政 | 法律  | 計  | 公害      | 野犬 | その他 |  |
| 16 |    | 155 | 98   | 1  | 97  | 57 | 16      | 12 | 29  |  |
| 17 |    | 202 | 134  | 6  | 128 | 68 | 19      | 23 | 26  |  |
| 18 |    | 217 | 137  | 3  | 134 | 80 | 9       | 18 | 53  |  |
| 19 |    | 185 | 130  | 2  | 128 | 55 | 12      | 15 | 28  |  |

(資料：市民課 まちづくり推進課)

(8) 種類別苦情受付件数

| 区分 | 年度      | 12                    | 13   | 15 | 16 | 17 | 18 | 19 |
|----|---------|-----------------------|------|----|----|----|----|----|
|    |         | 典<br>型<br>七<br>公<br>害 | 大気汚染 | 18 | 5  | 4  | 10 | 8  |
|    | 水質汚濁    | 1                     | 1    | 0  | 0  | 1  | 1  | 2  |
|    | 土壌汚染    | 1                     | -    | 0  | 0  | 0  | 0  | 0  |
|    | 騒音      | 6                     | 2    | 2  | 1  | 1  | 0  | 0  |
|    | 振動      | -                     | 2    | 0  | 1  | 0  | 0  | 1  |
|    | 地盤沈下    | -                     | -    | 0  | 0  | 0  | 0  | 0  |
|    | 悪臭      | 11                    | 9    | 12 | 4  | 9  | 2  | 4  |
|    | 上記以外の苦情 | 155                   | 174  | 44 | 41 | 49 | 71 | 43 |
|    | 合計      | 192                   | 193  | 62 | 57 | 68 | 80 | 55 |

(資料：まちづくり推進課)

(9) 火葬場利用状況の推移

| 区分 | 年度  | 13  | 14  | 15  | 16  | 17  | 18  | 19  |
|----|-----|-----|-----|-----|-----|-----|-----|-----|
|    |     | 総数  | 334 | 332 | 335 | 380 | 398 | 376 |
| 市内 | 304 | 297 | 316 | 337 | 362 | 340 | 333 |     |
| 市外 | 30  | 35  | 19  | 43  | 36  | 36  | 35  |     |

(資料：市民生活課)

## (10) し尿処理の推移

| 年 度 | 処理人口<br>(人) | 総 数<br>(総排出量)<br>(kl) | 処 理 施 設<br>処 理 量<br>(kl) | 自 家 処 理       |               |
|-----|-------------|-----------------------|--------------------------|---------------|---------------|
|     |             |                       |                          | 浄 化 槽<br>(kl) | そ の 他<br>(kl) |
| 1 2 | 21,555      | 16,919                | 12,535                   | 4,384         | -             |
| 1 3 | 21,349      | 16,753                | 12,120                   | 4,633         | -             |
| 1 4 | 20,657      | 16,565                | 12,171                   | 4,394         | -             |
| 1 5 | 20,000      | 16,355                | 12,285                   | 4,070         | -             |
| 1 6 | 20,740      | 16,152                | 11,679                   | 4,473         | -             |
| 1 7 | 23,646      | 15,910                | 11,621                   | 4,289         | -             |
| 1 8 | 22,578      | 15,707                | 11,514                   | 4,193         | -             |
| 1 9 | 21,134      | 15,416                | 11,306                   | 4,110         | -             |

(資料：公共施設状況調査)

## (11) じん介処理の推移

| 年 度 | 処 理 人 口<br>(人) | 総 数<br>(総排出量)<br>(t) | 収 集 量<br>(t) | 処 理 量    |                        |                      |
|-----|----------------|----------------------|--------------|----------|------------------------|----------------------|
|     |                |                      |              | 計<br>(t) | 焼 却 処 理<br>(ﾌﾟﾚｽ処理)(t) | 自家処理(埋め立<br>てを含む)(t) |
| 1 2 | 33,109         | 12,085               | 10,093       | 12,085   | 10,093                 | 1,992                |
| 1 3 | 32,785         | 11,967               | 9,997        | 11,967   | 9,997                  | 1,970                |
| 1 4 | 32,417         | 11,832               | 10,114       | 11,832   | 10,114                 | 1,718                |
| 1 5 | 32,006         | 11,682               | 10,702       | 11,682   | 10,702                 | 980                  |
| 1 6 | 31,609         | 9,799                | 9,027        | 9,799    | 9,027                  | 772                  |
| 1 7 | 31,136         | 11,365               | 10,760       | 11,365   | 8,142                  | 3,223                |
| 1 8 | 30,738         | 11,219               | 9,479        | 11,219   | 8,286                  | 2,933                |
| 1 9 | 30,169         | 11,012               | 9,312        | 11,012   | 8,234                  | 2,778                |

(資料：公共施設状況調査)

6. 保安・防災

(1) 犯罪発生件数の推移

| 年次<br>罪種 | 14   | 15  | 16  | 17  | 18  | 19  |
|----------|------|-----|-----|-----|-----|-----|
| 凶悪犯      | 0    | 1   | 1   | 2   | 2   | 1   |
| 粗暴犯      | 7    | 19  | 13  | 9   | 5   | 6   |
| 窃盗犯      | 305  | 218 | 176 | 112 | 134 | 111 |
| 知能犯      | 10   | 13  | 9   | 12  | 14  | 10  |
| その他      | 30   | 29  | 20  | 21  | 30  | 22  |
| 合計       | 352  | 280 | 219 | 156 | 185 | 150 |
| 犯罪率(%)   | 10.9 | 8.7 | 7.0 | 5.0 | 6.2 | 5.0 |

注：犯罪率は人口1,000人当り。

(資料：大月警察署)

(2) 交通事故発生状況の推移

| 区分     | 年次 | 14  | 15  | 16  | 17  | 18  | 19  |
|--------|----|-----|-----|-----|-----|-----|-----|
| 総件数    |    | 704 | 762 | 683 | 649 | 637 | 568 |
| 人身事故   | 件数 | 173 | 172 | 159 | 165 | 138 | 136 |
|        | 死者 | 1   | 5   | 3   | 5   | 2   | 0   |
|        | 傷者 | 236 | 222 | 215 | 222 | 190 | 169 |
| 物損事故件数 |    | 531 | 590 | 524 | 484 | 499 | 432 |

(資料：都留警察署)

(3) 地区別住民事故の状況  
(平成19年12月31日現在)

| 地区別 | 合計  | 構成比(%) |
|-----|-----|--------|
| 笹子町 | 7   | 6.4    |
| 初狩町 | 18  | 16.4   |
| 大月町 | 26  | 23.6   |
| 賑岡町 | 9   | 8.2    |
| 七保町 | 7   | 6.4    |
| 猿橋町 | 18  | 16.4   |
| 富浜町 | 18  | 16.4   |
| 梁川町 | 7   | 6.4    |
| 合計  | 110 | 100.0  |

(資料:大月警察署)

(4) 道路別交通事故発生状況  
(平成19年12月31日現在)

| 道路別 | 区分  |    | 構成率<br>(%) |
|-----|-----|----|------------|
|     | 人身  | 死者 |            |
| 国道  | 104 | 0  | 76.5       |
| 県道  | 4   | 0  | 2.9        |
| 市道  | 20  | 0  | 14.7       |
| その他 | 8   | 0  | 5.9        |
| 合計  | 136 | 0  | 100.0      |

(資料:大月警察署)

(5) 消防現勢表

(平成20年4月1日)

| 種 別                 | 消 防 署 | 消 防 団 | 消 防 施 設   |           |      |
|---------------------|-------|-------|-----------|-----------|------|
| 人 員                 | 59人   | 898人  | 防 火 水 槽   | 100t以上    | 43基  |
| は し ご 車             | 1台    |       | "         | 60~100t未満 | 61基  |
| 化 学 消 防 車           | 1台    |       | "         | 40~60t未満  | 285基 |
| 救 助 工 作 車           | 1台    |       | "         | 20~40t未満  | 53基  |
| 消 防 ポ ン プ 車         | 4台    | 24台   | 消 火 栓     | (公設)      | 16基  |
| 小 型 動 力 ポ ン プ 積 載 車 | 1台    | 35台   | 無 線 電 話 器 | 基地局       | 7基   |
| 救 急 車               | 2台    |       | "         | 移動局       | 19台  |
| 高 規 格 救 急 車         | 3台    |       | "         | 携帯局       | 26台  |
| 指 揮 車               | 2台    |       | "         |           |      |
| 査 察 車               | 2台    |       | "         |           |      |
| 広 報 車               | 1台    |       | "         |           |      |
| 小 型 動 力 ポ ン プ       | 3台    | 61台   | "         |           |      |

(6) 救急出動状況の推移

| 種 別         | 年 次            |                |               |               |               |               |
|-------------|----------------|----------------|---------------|---------------|---------------|---------------|
|             | 14             | 15             | 16            | 17            | 18            | 19            |
| 火 災 事 故     | (3)<br>5       | (6)<br>7       | (8)<br>12     | (6)<br>15     | (3)<br>13     | (3)<br>8      |
| 交 通 事 故     | (71)<br>211    | (85)<br>216    | (31)<br>174   | (49)<br>199   | (40)<br>157   | (40)<br>171   |
| 労 働 災 害 事 故 | 16             | 13             | 9             | 10            | 13            | 11            |
| 運 動 競 技 事 故 | 9              | 7              | 12            | 6             | 6             | 10            |
| 一 般 負 傷     | (2)<br>171     | (2)<br>158     | (3)<br>170    | (1)<br>169    | (4)<br>181    | 194           |
| 加 害 事 故     | 8              | 8              | 7             | 3             | 6             | 2             |
| 自 損 事 故     | 19             | 21             | 12            | (3)<br>15     | (1)<br>9      | 16            |
| 急 病         | (26)<br>619    | (15)<br>757    | (21)<br>738   | (19)<br>758   | (17)<br>690   | (18)<br>755   |
| 水 難 事 故     | 0              | 0              | 0             | 0             | 3             | 0             |
| そ の 他 の 事 故 | 124            | (1)<br>118     | 109           | (1)<br>92     | 88            | 81            |
| 合 計         | (102)<br>1,182 | (109)<br>1,305 | (63)<br>1,243 | (79)<br>1,267 | (65)<br>1,166 | (61)<br>1,248 |

注：( )内は中央道出動件数で再掲である。

(資料：消防署)

(7) 緊急出動の構成図

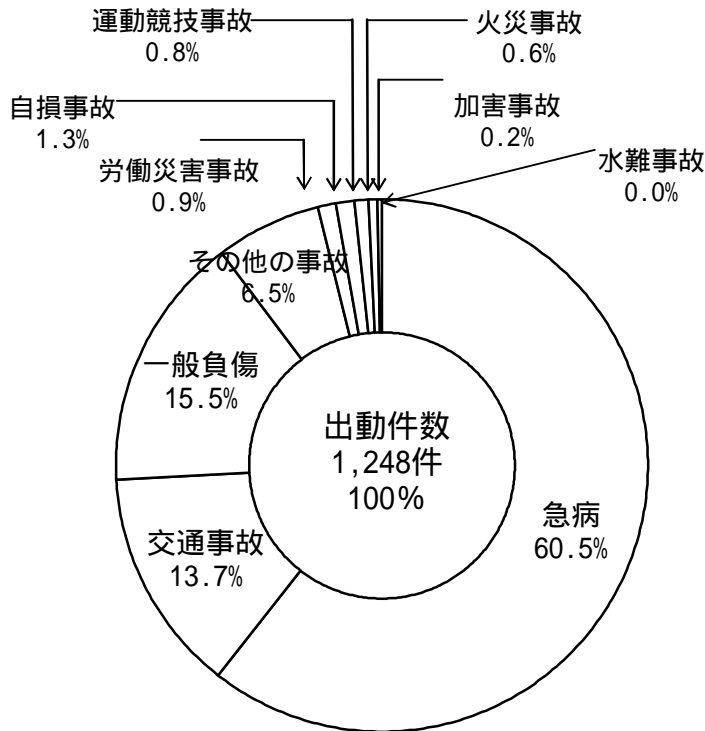

(8) 火災概況の推移

| 種類別 |           |                | 年次     |        |       |        |        |        |  |
|-----|-----------|----------------|--------|--------|-------|--------|--------|--------|--|
|     |           |                | 14     | 15     | 16    | 17     | 18     | 19     |  |
| 建   | 発生件数      | 件              | 6      | 4      | 2     | 5      | 5      | 8      |  |
|     | 損害額       | 千円             | 26,264 | 9,186  | 719   | 6,867  | 20,897 | 55,037 |  |
|     | 焼損棟数      | 棟              | 4      | 1      | 1     | 2      | 1      | 6      |  |
|     | 部分焼半焼全焼合計 | 棟              | 0      | 0      | 1     | 0      | 1      | 0      |  |
| 物   | 発生件数      | 棟              | 3      | 4      | 0     | 3      | 3      | 7      |  |
|     | 損害額       | 千円             | 7      | 5      | 2     | 5      | 5      | 13     |  |
|     | 罹災世帯数     | 戸              | 6      | 2      | 2     | 3      | 6      | 11     |  |
|     | 罹災者数      | 人              | 18     | 5      | 5     | 10     | 10     | 19     |  |
| 林   | 焼損面積      | m <sup>2</sup> | 609    | 436.8  | 51.8  | 215.6  | 570.3  | 1029.2 |  |
|     | 発生件数      | 件              | 4      | 0      | 1     | 3      | 0      | 1      |  |
| 野   | 損害額       | 千円             | 22     | 0      | 0     | 43,054 | 0      | 800    |  |
|     | 焼損面積      | a              | 12     | 0      | 0     | 6847   | 0      | 25     |  |
| 車   | 発生件数      | 件              | 10     | 7      | 5     | 5      | 6      | 3      |  |
|     | 損害額       | 千円             | 2,172  | 2,814  | 578   | 14,915 | 3,497  | 1,920  |  |
| 他   | 発生件数      | 件              | 3      | 2      | 11    | 9      | 8      | 3      |  |
|     | 損害額       | 千円             | 0      | 270    | 0     | 1,254  | 100    | 2      |  |
| 合   | 発生件数      | 件              | 23     | 13     | 19    | 22     | 19     | 15     |  |
|     | 損害額       | 千円             | 28,458 | 12,270 | 1,297 | 66,090 | 24,494 | 57,759 |  |
| 計   | 死者        | 人              | 0      | 1      | 2     | 0      | 1      | 3      |  |
|     | 負傷者       | 人              | 1      | 0      | 3     | 3      | 3      | 0      |  |

(資料：消防本部)

( 9 ) 地区別・種別火災件数の推移

| 年次 | 地区別   | 笹子町 | 初狩町 | 大月町 | 賑岡町 | 七保町 | 猿橋町 | 富浜町 | 梁川町 | 中央道 | 合 計 |
|----|-------|-----|-----|-----|-----|-----|-----|-----|-----|-----|-----|
|    | 種別    |     |     |     |     |     |     |     |     |     |     |
| 14 | 建 物   | 2   | -   | 1   | -   | 2   | 1   | -   | -   | -   | 6   |
|    | 林 野   | -   | -   | 2   | 1   | -   | -   | 1   | -   | -   | 4   |
|    | そ の 他 | -   | 1   | -   | 1   | -   | 1   | 2   | -   | 8   | 13  |
|    | 計     | 2   | 1   | 3   | 2   | 2   | 2   | 3   | -   | 8   | 23  |
| 15 | 建 物   | -   | 1   | 1   | 1   | 1   | -   | -   | -   | -   | 4   |
|    | 林 野   | -   | -   | -   | -   | -   | -   | -   | -   | -   | -   |
|    | そ の 他 | -   | -   | -   | 1   | 1   | -   | 1   | -   | 6   | 9   |
|    | 計     | -   | 1   | 1   | 2   | 2   | -   | 1   | -   | 6   | 13  |
| 16 | 建 物   | -   | -   | 1   | -   | -   | -   | -   | -   | -   | 1   |
|    | 林 野   | -   | -   | -   | -   | -   | -   | 1   | -   | -   | 1   |
|    | そ の 他 | -   | 3   | -   | 2   | 2   | 2   | 3   | -   | 3   | 15  |
|    | 計     | 0   | 3   | 1   | 2   | 2   | 2   | 4   | 0   | 3   | 17  |
| 17 | 建 物   | -   | -   | 1   | 1   | 1   | -   | 2   | -   | -   | 5   |
|    | 林 野   | 1   | -   | 1   | -   | -   | -   | 1   | -   | -   | 3   |
|    | そ の 他 | -   | -   | 2   | 2   | 3   | 1   | 1   | -   | 4   | 13  |
|    | 計     | 1   | 0   | 4   | 3   | 4   | 1   | 4   | 0   | 4   | 21  |
| 18 | 建 物   | 1   | -   | 1   | -   | 1   | 1   | 1   | -   | 3   | 8   |
|    | 林 野   | -   | -   | -   | -   | -   | -   | -   | -   | -   | 0   |
|    | そ の 他 | 1   | 1   | 2   | -   | 2   | 2   | 2   | 1   | -   | 11  |
|    | 計     | 2   | 1   | 3   | 0   | 3   | 3   | 3   | 1   | 3   | 19  |
| 19 | 建 物   | 1   | 2   | 6   | 3   | 4   | 2   | 3   | 1   | 0   | 22  |
|    | 林 野   | 1   | 0   | 0   | 0   | 0   | 1   | 2   | 0   | 0   | 4   |
|    | そ の 他 | 1   | 4   | 5   | 7   | 7   | 6   | 7   | 2   | 17  | 56  |
|    | 計     | 3   | 6   | 11  | 10  | 11  | 9   | 12  | 3   | 17  | 82  |

( 資料 : 消防本部 )

## (10) 原因別火災件数の推移

| 原因別      | 年次 | 火 災 件 数 |    |    |    |    |    |
|----------|----|---------|----|----|----|----|----|
|          |    | 14      | 15 | 16 | 17 | 18 | 19 |
| たき火      |    | 3       | 1  | 1  | 3  | 1  |    |
| 火あそび     |    | -       | -  | 1  | -  | 1  | 1  |
| マッチ      |    | -       | -  | 1  | 1  | 2  |    |
| たばこ      |    | -       | -  | 2  | 3  |    | 2  |
| 煙突・煙道    |    | 1       | -  | -  | -  |    |    |
| 落雷       |    | -       | -  | -  | -  |    | 1  |
| 交通機関     |    | 9       | -  | -  | 3  |    |    |
| 放火(疑い含む) |    | -       | -  | 2  | 1  |    | 1  |
| ガス器具     |    | -       | -  | -  | -  |    |    |
| こんろ      |    | -       | 2  | -  | 1  |    | 2  |
| テンブラ油過熱  |    | -       | -  | -  | -  |    |    |
| かまど      |    | -       | -  | -  | -  |    |    |
| ボイラー     |    | -       | -  | -  | -  |    |    |
| 不明       |    | 5       | 2  | 7  | 5  | 5  | 2  |
| その他      |    | 5       | 8  | 5  | 5  | 10 | 6  |
| 計        |    | 23      | 13 | 19 | 22 | 19 | 15 |

(資料：消防本部)

平成2年度より、電気系統・ストーブ・風呂釜は、その他に含まれる。

## 7. 労働組合数及び組合員数

|    | 組合数 | 組合員数  |
|----|-----|-------|
| 15 | 22  | 2,323 |
| 16 | 22  | 1,918 |
| 17 | 22  | 2,082 |
| 18 | 22  | 2,042 |

(資料：県統計書)

教育 · 文化

1. 校種別及び設置者別学校数

(平成20年5月1日現在)

| 校 種   | 幼稚園 | 小学校 | 中学校 | 高等学校(全日制) |    | 短期大学 | 養護学校 |
|-------|-----|-----|-----|-----------|----|------|------|
| 設 置 者 | 私立  | 市立  | 市立  | 県立        | 市立 | 市立   | 県立   |
| 校 数   | 4   | 13  | 4   | 1         | 1  | 1    | 1    |

(資料：学校基本調査)

2. 校種・設置者別及び男女別園児・児童・生徒・学生数の推移

(各年5月1日現在)

| 年次 | 校種<br>男女別 | 幼稚園(私立) |     |     | 小学校(市立) |     |     | 中学校(市立) |     |     | 高等学校(合計) |     |     |
|----|-----------|---------|-----|-----|---------|-----|-----|---------|-----|-----|----------|-----|-----|
|    |           | 計       | 男   | 女   | 計       | 男   | 女   | 計       | 男   | 女   | 計        | 男   | 女   |
| 14 |           | 371     | 192 | 179 | 1,918   | 976 | 942 | 1,101   | 561 | 540 | 1,463    | 744 | 719 |
| 15 |           | 343     | 179 | 164 | 1,841   | 916 | 925 | 1,021   | 528 | 493 | 1,463    | 744 | 719 |
| 16 |           | 303     | 154 | 149 | 1,786   | 912 | 874 | 956     | 493 | 463 | 1,461    | 691 | 770 |
| 17 |           | 301     | 161 | 140 | 1,709   | 877 | 832 | 971     | 501 | 470 | 1,425    | 655 | 770 |
| 18 |           | 277     | 142 | 135 | 1,653   | 863 | 790 | 916     | 459 | 457 | 1,355    | 623 | 732 |
| 19 |           | 277     | 146 | 131 | 1,549   | 830 | 719 | 920     | 455 | 465 | 1,298    | 632 | 666 |
| 20 |           | 248     | 124 | 124 | 1,456   | 788 | 668 | 880     | 435 | 445 | 1,264    | 634 | 630 |

| 年次 | 校種<br>男女別 | 高等学校(県立) |     |     | 高等学校(市立) |     |     | 短期大学(市立) |     |     | 養護学校(県立) |    |    |
|----|-----------|----------|-----|-----|----------|-----|-----|----------|-----|-----|----------|----|----|
|    |           | 計        | 男   | 女   | 計        | 男   | 女   | 計        | 男   | 女   | 計        | 男  | 女  |
| 14 |           | 823      | 446 | 377 | 642      | 274 | 368 | 438      | 150 | 288 | 55       | 35 | 20 |
| 15 |           | 837      | 435 | 402 | 624      | 256 | 368 | 458      | 165 | 293 | 58       | 38 | 20 |
| 16 |           | 835      | 420 | 415 | 590      | 235 | 355 | 457      | 155 | 302 | 59       | 37 | 22 |
| 17 |           | 834      | 424 | 410 | 521      | 199 | 322 | 452      | 147 | 305 | 64       | 39 | 25 |
| 18 |           | 837      | 431 | 406 | 461      | 201 | 260 | 450      | 151 | 299 | 64       | 36 | 28 |
| 19 |           | 837      | 451 | 386 | 410      | 166 | 244 | 463      | 169 | 294 | 68       | 41 | 27 |
| 20 |           | 833      | 458 | 375 | 418      | 176 | 242 | 462      | 179 | 283 | 71       | 41 | 30 |

高等学校は全日制生徒数

(資料：学校基本調査)

3. 校種及び学校別園児・児童・生徒・学生数の推移  
(1) 幼稚園

(各年5月1日現在)

| 幼稚園名 | 合 計  |     |     |     | 大 月  |     |     |     | 大月キリストの教会 |     |     |     |
|------|------|-----|-----|-----|------|-----|-----|-----|-----------|-----|-----|-----|
|      | 570名 |     |     |     | 120名 |     |     |     | 170名      |     |     |     |
| 定 員  |      |     |     |     |      |     |     |     |           |     |     |     |
| 才別   | 計    | 3才児 | 4才児 | 5才児 | 計    | 3才児 | 4才児 | 5才児 | 計         | 3才児 | 4才児 | 5才児 |
| 14   | 371  | 79  | 140 | 152 | 69   | 12  | 30  | 27  | 130       | 29  | 40  | 61  |
| 15   | 343  | 70  | 131 | 142 | 55   | 8   | 19  | 28  | 112       | 29  | 43  | 40  |
| 16   | 304  | 75  | 118 | 111 | 47   | 12  | 17  | 18  | 108       | 21  | 45  | 42  |
| 17   | 288  | 63  | 108 | 117 | 41   | 8   | 17  | 16  | 111       | 31  | 36  | 44  |
| 18   | 273  | 62  | 106 | 109 | 37   | 4   | 16  | 17  | 104       | 34  | 35  | 35  |
| 19   | 263  | 70  | 88  | 105 | 32   | 8   | 6   | 18  | 113       | 35  | 40  | 38  |
| 20   | 248  | 54  | 99  | 95  | 23   | 4   | 13  | 6   | 107       | 23  | 44  | 40  |

| 幼稚園名 | 猿 橋  |     |     |     | 鳥 沢  |     |     |     |
|------|------|-----|-----|-----|------|-----|-----|-----|
|      | 160名 |     |     |     | 120名 |     |     |     |
| 定 員  |      |     |     |     |      |     |     |     |
| 才別   | 計    | 3才児 | 4才児 | 5才児 | 計    | 3才児 | 4才児 | 5才児 |
| 14   | 136  | 25  | 56  | 55  | 36   | 13  | 14  | 9   |
| 15   | 135  | 27  | 48  | 60  | 41   | 6   | 21  | 14  |
| 16   | 109  | 25  | 41  | 43  | 39   | 6   | 11  | 22  |
| 17   | 112  | 31  | 39  | 42  | 37   | 11  | 17  | 9   |
| 18   | 102  | 20  | 42  | 40  | 34   | 4   | 13  | 17  |
| 19   | 103  | 24  | 37  | 42  | 29   | 10  | 6   | 13  |
| 20   | 94   | 18  | 33  | 43  | 24   | 9   | 9   | 6   |

(資料：学校基本調査)

## (2) 小学校

(各年5月1日現在)

| 学年別   | 年<br>男女別 | 1 4   | 1 5   | 1 6   | 1 7   | 1 8   | 1 9   | 2 0   |
|-------|----------|-------|-------|-------|-------|-------|-------|-------|
|       |          | 合 計   | 男     | 976   | 916   | 912   | 877   | 863   |
|       | 女        | 942   | 925   | 874   | 832   | 790   | 719   | 668   |
|       | 計        | 1,918 | 1,841 | 1,786 | 1,709 | 1,653 | 1,549 | 1,456 |
| 一 学 年 | 男        | 156   | 136   | 158   | 130   | 126   | 115   | 119   |
|       | 女        | 144   | 136   | 114   | 122   | 101   | 107   | 94    |
|       | 計        | 300   | 272   | 272   | 252   | 227   | 222   | 213   |
| 二 学 年 | 男        | 156   | 156   | 135   | 158   | 131   | 128   | 115   |
|       | 女        | 178   | 144   | 135   | 115   | 122   | 101   | 109   |
|       | 計        | 334   | 300   | 270   | 273   | 253   | 229   | 224   |
| 三 学 年 | 男        | 146   | 153   | 156   | 135   | 163   | 134   | 124   |
|       | 女        | 142   | 176   | 143   | 132   | 115   | 121   | 99    |
|       | 計        | 288   | 329   | 299   | 267   | 278   | 255   | 223   |
| 四 学 年 | 男        | 165   | 144   | 151   | 156   | 134   | 164   | 134   |
|       | 女        | 165   | 139   | 176   | 145   | 131   | 116   | 122   |
|       | 計        | 330   | 283   | 327   | 301   | 265   | 280   | 256   |
| 五 学 年 | 男        | 164   | 164   | 145   | 152   | 156   | 134   | 162   |
|       | 女        | 165   | 165   | 141   | 175   | 146   | 131   | 113   |
|       | 計        | 329   | 329   | 286   | 327   | 302   | 265   | 275   |
| 六 学 年 | 男        | 189   | 163   | 167   | 146   | 153   | 155   | 134   |
|       | 女        | 148   | 165   | 165   | 143   | 175   | 143   | 131   |
|       | 計        | 337   | 328   | 332   | 289   | 328   | 298   | 265   |

(資料：学校基本調査)

(3) 小学校学年別現況

(平成20年5月1日現在)

| 学 校 名 | 合 計   | 1 学 年 | 2 学 年 | 3 学 年 | 4 学 年 | 5 学 年 | 6 学 年 |
|-------|-------|-------|-------|-------|-------|-------|-------|
| 笹 子   | 55    | 6     | 6     | 10    | 14    | 12    | 7     |
| 初 狩   | 100   | 13    | 12    | 12    | 23    | 19    | 21    |
| 大 月 東 | 304   | 46    | 53    | 43    | 42    | 64    | 56    |
| 大 月 西 | 96    | 17    | 14    | 11    | 17    | 23    | 14    |
| 強 瀬   | 110   | 13    | 20    | 15    | 23    | 18    | 21    |
| 七 保   | 93    | 10    | 14    | 16    | 16    | 20    | 17    |
| 瀬 戸   | 42    | 4     | 6     | 4     | 11    | 6     | 11    |
| 上 和 田 | 10    | 2     | 1     | 3     | 2     | 1     | 1     |
| 下 和 田 | 70    | 7     | 10    | 19    | 5     | 14    | 15    |
| 猿 橋   | 288   | 60    | 44    | 34    | 51    | 51    | 48    |
| 鳥 沢   | 209   | 27    | 33    | 48    | 31    | 35    | 35    |
| 宮 谷   | 32    | 3     | 3     | 6     | 6     | 5     | 9     |
| 梁 川   | 47    | 5     | 8     | 2     | 15    | 7     | 10    |
| 合 計   | 1,456 | 213   | 224   | 223   | 256   | 275   | 265   |

(資料：学校基本調査)

(4) 中学校

(各年5月1日現在)

| 学 年   |   | 年 | 1 5   | 1 6 | 1 7 | 1 8 | 1 9 | 2 0 |
|-------|---|---|-------|-----|-----|-----|-----|-----|
| 合 計   | 男 |   | 528   | 493 | 501 | 459 | 455 | 435 |
|       | 女 |   | 493   | 463 | 470 | 457 | 465 | 445 |
|       | 計 |   | 1,021 | 956 | 971 | 916 | 920 | 880 |
| 一 学 年 | 男 |   | 183   | 154 | 166 | 141 | 150 | 142 |
|       | 女 |   | 146   | 160 | 159 | 135 | 172 | 140 |
|       | 計 |   | 329   | 314 | 325 | 276 | 322 | 282 |
| 二 学 年 | 男 |   | 159   | 181 | 154 | 165 | 141 | 152 |
|       | 女 |   | 156   | 147 | 163 | 160 | 135 | 170 |
|       | 計 |   | 315   | 328 | 317 | 325 | 276 | 322 |
| 三 学 年 | 男 |   | 186   | 158 | 181 | 153 | 164 | 141 |
|       | 女 |   | 191   | 156 | 148 | 162 | 158 | 135 |
|       | 計 |   | 377   | 314 | 329 | 315 | 322 | 276 |

(資料：学校基本調査)

## (5) 中学校学年別現況

(平成20年5月1日現在)

| 学 校 名   | 合 計 | 1 学 年 | 2 学 年 | 3 学 年 |
|---------|-----|-------|-------|-------|
| 大 月 第 一 | 92  | 34    | 31    | 27    |
| 大 月 東   | 320 | 99    | 127   | 94    |
| 猿 橋     | 330 | 105   | 120   | 105   |
| 富 浜     | 138 | 44    | 44    | 50    |
| 合 計     | 880 | 282   | 322   | 276   |

(資料：学校基本調査)

(6) 高等学校

(各年5月1日現在)

| 区分           |      | 年 |   | 14    | 15    | 16    | 17    | 18    | 19    | 20    |
|--------------|------|---|---|-------|-------|-------|-------|-------|-------|-------|
|              |      | 男 | 女 |       |       |       |       |       |       |       |
| 合 計          | 男    |   |   | 720   | 691   | 655   | 623   | 632   | 617   | 634   |
|              | 女    |   |   | 745   | 770   | 770   | 732   | 666   | 630   | 617   |
|              | 計    |   |   | 1,465 | 1,461 | 1,425 | 1,355 | 1,298 | 1,247 | 1,251 |
| 県立           | 1 学年 | 男 |   | 137   | 146   | 143   | 140   | 151   | 163   | 148   |
|              |      | 女 |   | 143   | 135   | 138   | 139   | 129   | 118   | 131   |
|              |      | 計 |   | 280   | 281   | 281   | 279   | 280   | 281   | 279   |
| 都立           | 2 学年 | 男 |   | 154   | 135   | 143   | 142   | 139   | 151   | 159   |
|              |      | 女 |   | 124   | 143   | 134   | 138   | 141   | 128   | 118   |
|              |      | 計 |   | 278   | 278   | 277   | 280   | 280   | 279   | 277   |
| 留高           | 3 学年 | 男 |   | 155   | 154   | 134   | 142   | 141   | 137   | 151   |
|              |      | 女 |   | 110   | 124   | 143   | 133   | 136   | 140   | 126   |
|              |      | 計 |   | 265   | 278   | 277   | 275   | 277   | 277   | 277   |
| 校 計          | 男    |   |   | 446   | 435   | 420   | 424   | 431   | 451   | 458   |
|              | 女    |   |   | 377   | 402   | 415   | 410   | 406   | 386   | 375   |
|              | 計    |   |   | 823   | 837   | 835   | 834   | 837   | 837   | 833   |
| 市立大月短期大学附属高校 | 1 学年 | 男 |   | 91    | 77    | 76    | 57    | 77    | 47    | 64    |
|              |      | 女 |   | 121   | 133   | 115   | 90    | 65    | 101   | 86    |
|              |      | 計 |   | 212   | 210   | 191   | 147   | 142   | 148   | 150   |
|              | 2 学年 | 男 |   | 95    | 89    | 72    | 73    | 51    | 69    | 43    |
|              |      | 女 |   | 121   | 118   | 130   | 111   | 87    | 62    | 96    |
|              |      | 計 |   | 216   | 207   | 202   | 184   | 138   | 131   | 139   |
|              | 3 学年 | 男 |   | 88    | 90    | 87    | 69    | 73    | 50    | 69    |
|              |      | 女 |   | 126   | 117   | 110   | 121   | 108   | 81    | 60    |
|              |      | 計 |   | 214   | 207   | 197   | 190   | 181   | 131   | 129   |
| 校 計          | 男    |   |   | 274   | 256   | 235   | 199   | 201   | 166   | 176   |
|              | 女    |   |   | 368   | 368   | 355   | 322   | 260   | 244   | 242   |
|              | 計    |   |   | 642   | 624   | 590   | 521   | 461   | 410   | 418   |

注：全日制のみ

(資料：学校基本調査)

(7) 短期大学

(各年5月1日現在)

| 年                                    | 学年別 | 合 計 |     |     | 1 学 年 |    |     | 2 学 年 |     |     |
|--------------------------------------|-----|-----|-----|-----|-------|----|-----|-------|-----|-----|
|                                      |     | 計   | 男   | 女   | 計     | 男  | 女   | 計     | 男   | 女   |
| 市<br>立<br>大<br>月<br>短<br>期<br>大<br>学 | 1 4 | 438 | 150 | 288 | 221   | 81 | 140 | 217   | 69  | 148 |
|                                      | 1 5 | 458 | 150 | 288 | 234   | 80 | 154 | 224   | 85  | 139 |
|                                      | 1 6 | 457 | 155 | 302 | 225   | 72 | 153 | 232   | 83  | 149 |
|                                      | 1 7 | 452 | 147 | 305 | 223   | 72 | 151 | 229   | 75  | 154 |
|                                      | 1 8 | 450 | 151 | 299 | 221   | 75 | 146 | 229   | 76  | 153 |
|                                      | 1 9 | 463 | 169 | 294 | 240   | 95 | 145 | 223   | 74  | 149 |
|                                      | 2 0 | 462 | 179 | 283 | 215   | 78 | 137 | 247   | 101 | 146 |

(資料：学校基本調査)

4. 校種・学校別教員(本務者)・職員・学級数の推移

(1) 幼稚園

(各年5月1日現在)

| 年   | 園名 | 大 月 |     |     | 大月キリストの教会 |     |     | 猿 橋 |     |     | 鳥 沢 |     |     |
|-----|----|-----|-----|-----|-----------|-----|-----|-----|-----|-----|-----|-----|-----|
|     |    | 教員数 | 職員数 | 学級数 | 教員数       | 職員数 | 学級数 | 教員数 | 職員数 | 学級数 | 教員数 | 職員数 | 学級数 |
| 1 4 |    | 5   | 3   | 3   | 8         | 3   | 6   | 16  | 5   | 7   | 6   | 1   | 3   |
| 1 5 |    | 5   | 3   | 3   | 11        | 2   | 5   | 15  | 5   | 6   | 4   | 2   | 3   |
| 1 6 |    | 5   | 3   | 3   | 10        | 3   | 5   | 8   | 8   | 6   | 5   | 2   | 3   |
| 1 7 |    | 5   | 3   | 3   | 11        | 1   | 5   | 8   | 5   | 6   | 5   | 2   | 3   |
| 1 8 |    | 5   | 2   | 3   | 13        | 3   | 6   | 11  | 1   | 5   | 7   | 2   | 3   |
| 1 9 |    | 5   | 2   | 3   | 11        | 1   | 6   | 12  | 3   | 5   | 7   | 2   | 3   |
| 2 0 |    | 4   | 2   | 3   | 9         | 1   | 5   | 11  | 3   | 5   | 6   | 2   | 3   |

(資料：各幼稚園)

(2) 小学校

(各年5月1日現在)

| 年  | 区分 | 教 員 数 |    |     | 職 員 数 | 学 級 数 |    |    |
|----|----|-------|----|-----|-------|-------|----|----|
|    |    | 計     | 男  | 女   |       |       |    |    |
| 14 |    | 175   | 63 | 112 | 37    | (4)   | 複3 | 97 |
| 15 |    | 178   | 63 | 115 | 42    | (4)   | 複3 | 94 |
| 16 |    | 177   | 63 | 114 | 43    | (8)   | 複4 | 93 |
| 17 |    | 181   | 67 | 114 | 42    | (9)   | 複3 | 94 |
| 18 |    | 184   | 68 | 116 | 44    | (12)  | 複5 | 89 |
| 19 |    | 188   | 71 | 117 | 42    | (13)  | 複5 | 89 |
| 20 |    | 170   | 64 | 106 | 41    | (11)  | 複6 | 78 |

注：( )内は特別支援学級数、複は複式学級数を含んでいる。

(資料：学校基本調査)

注：但し平成14年度より別個学級種別に掲載。

注：教員数・職員数については本務職のみ掲載。

(3) 小学校・学校別現況

(平成20年5月1日現在)

| 年 | 区分  | 教 員 数 |    |    | 職 員 数 | 学 級 数 |    |    |
|---|-----|-------|----|----|-------|-------|----|----|
|   |     | 計     | 男  | 女  |       |       |    |    |
| 笹 | 子   | 11    | 5  | 6  | 2     | (1)   | 複  | 4  |
| 初 | 狩   | 13    | 4  | 9  | 2     | (1)   | 複  | 6  |
| 大 | 月 東 | 32    | 10 | 22 | 5     | (3)   | 複  | 12 |
| 大 | 月 西 | 12    | 4  | 8  | 2     | (1)   | 複  | 6  |
| 強 | 瀬   | 12    | 5  | 7  | 3     | (1)   | 複  | 6  |
| 七 | 保   | 13    | 5  | 8  | 2     | (1)   | 複  | 6  |
| 瀬 | 戸   | 8     | 4  | 4  | 3     |       | 複1 | 4  |
| 上 | 和 田 | 8     | 3  | 5  | 4     |       | 複2 | 2  |
| 下 | 和 田 | 11    | 5  | 6  | 2     |       |    | 6  |
| 猿 | 橋   | 19    | 7  | 12 | 4     | (1)   | 複  | 11 |
| 鳥 | 沢   | 15    | 6  | 9  | 5     | (1)   | 複  | 7  |
| 宮 | 谷   | 8     | 3  | 5  | 4     | (1)   | 複2 | 2  |
| 梁 | 川   | 8     | 3  | 5  | 3     |       | 複1 | 4  |

注：( )内は、特別支援学級数、複は複式学級数。

(資料：学校基本調査)

(4) 中学校

(各年5月1日現在)

| 年  | 区分 | 教 員 数 |    |    | 職 員 数 | 学 級 数 |    |
|----|----|-------|----|----|-------|-------|----|
|    |    | 計     | 男  | 女  |       |       |    |
| 14 |    | 107   | 52 | 55 | 16    | (4)   | 38 |
| 15 |    | 93    | 45 | 48 | 14    | (3)   | 34 |
| 16 |    | 95    | 48 | 47 | 14    | (4)   | 33 |
| 17 |    | 95    | 48 | 47 | 14    | (3)   | 35 |
| 18 |    | 88    | 47 | 41 | 12    | (4)   | 31 |
| 19 |    | 93    | 43 | 50 | 11    | (4)   | 31 |
| 20 |    | 78    | 36 | 42 | 9     | (3)   | 28 |

注：( )内は特別支援学級。

(資料：学校基本調査)

(5) 中学校・学校別現況

(平成20年5月1日現在)

| 学校名  | 区分 | 教 員 数 |    |    | 職 員 数 | 学 級 数 |    |
|------|----|-------|----|----|-------|-------|----|
|      |    | 計     | 男  | 女  |       |       |    |
| 大月第一 |    | 15    | 6  | 9  | 2     |       | 3  |
| 大月東  |    | 26    | 11 | 15 | 3     |       | 10 |
| 猿橋   |    | 21    | 11 | 10 | 2     | (2)   | 9  |
| 富浜   |    | 16    | 8  | 8  | 2     | (1)   | 6  |

注：( )内は、特別支援学級数で再掲

(6) 高等学校

(各年5月1日現在)

| 年  | 区分 | 都留高校(県立) |     |     | 大月短期大学附属高校(市立) |     |     |
|----|----|----------|-----|-----|----------------|-----|-----|
|    |    | 教員数      | 職員数 | 学級数 | 教員数            | 職員数 | 学級数 |
| 14 |    | 66       | 9   | 21  | 43             | 14  | 18  |
| 15 |    | 66       | 9   | 21  | 44             | 13  | 18  |
| 16 |    | 67       | 11  | 21  | 45             | 13  | 17  |
| 17 |    | 70       | 11  | 21  | 43             | 12  | 15  |
| 18 |    | 72       | 11  | 21  | 42             | 10  | 13  |
| 19 |    | 72       | 11  | 21  | 41             | 10  | 12  |
| 20 |    | 72       | 11  | 21  | 42             | 10  | 12  |

(資料：学校基本調査)

(7) 短期大学

(各年5月1日現在)

| 区分   | 年 | 大月短期大学(市立) |    |    |    |    |    |
|------|---|------------|----|----|----|----|----|
|      |   | 15         | 16 | 17 | 18 | 19 | 20 |
| 専任教員 |   | 16         | 15 | 15 | 15 | 16 | 16 |
| 職員数  |   | 10         | 10 | 10 | 9  | 9  | 9  |

(資料：学校基本調査)

5. 学校別校舎及び屋内運動場、プール保有状況  
(1) 小学校

(平成20年5月1日現在)

| 区分<br>学校名 | 校舎必要              | 校舎保有              | 非木造               | 危険校舎              | 校舎不足              | 屋内運動              | 児童1人              | 児童1人              | 非木造   | 危険  | 校舎   | プー      |    |
|-----------|-------------------|-------------------|-------------------|-------------------|-------------------|-------------------|-------------------|-------------------|-------|-----|------|---------|----|
|           | 面積                | 面積                | 校舎面積              | 面積                | 面積                | 場面積               | 当り校舎              | 当り屋内              | 校舎率   | 校舎率 | 不足率  | 規       | 模  |
|           | (m <sup>2</sup> ) | (m <sup>2</sup> ) | (m <sup>2</sup> ) | (m <sup>2</sup> ) | (m <sup>2</sup> ) | (m <sup>2</sup> ) | (m <sup>2</sup> ) | (m <sup>2</sup> ) | (%)   | (%) | (%)  | L×W(m)  | 数  |
| 笹子        | 2,748             | 1,670             | 1,655             | 0                 | 1,078             | 501               | 30.36             | 9.11              | 99.1  | 0.0 | 39.2 | 25×11.3 | 6  |
| 初狩        | 2,748             | 2,335             | 2,335             | 0                 | 413               | 825               | 23.35             | 8.25              | 100.0 | 0.0 | 15.0 | 25×11.4 | 6  |
| 大月東       | 3,872             | 4,597             | 4,540             | 0                 | 0                 | 806               | 15.12             | 2.65              | 98.8  | 0.0 | 0.0  | 25×14.7 | 8  |
| 大月西       | 3,222             | 2,151             | 2,151             | 0                 | 1,071             | 559               | 22.41             | 5.82              | 100.0 | 0.0 | 33.2 | 25×11.3 | 6  |
| 七保        | 2,748             | 2,420             | 2,386             | 0                 | 328               | 517               | 26.02             | 5.56              | 98.6  | 0.0 | 11.9 | 25×11.3 | 6  |
| 瀬戸        | 2,168             | 1,357             | 1,345             | 0                 | 811               | 547               | 32.31             | 13.02             | 99.1  | 0.0 | 37.4 | 25×8.0  | 4  |
| 上和田       | 1,374             | 765               | 749               | 0                 | 609               | 169               | 76.50             | 16.90             | 97.9  | 0.0 | 44.3 | 25×8.5  | 5  |
| 下和田       | 2,564             | 1,682             | 1,682             | 0                 | 882               | 559               | 24.03             | 7.99              | 100.0 | 0.0 | 34.4 | 25×11.8 | 6  |
| 強瀬        | 2,748             | 1,711             | 1,711             | 0                 | 1,037             | 560               | 15.55             | 5.09              | 100.0 | 0.0 | 37.7 | 25×9.1  | 5  |
| 猿橋        | 4,503             | 4,837             | 4,837             | 0                 | 0                 | 502               | 16.80             | 1.74              | 100.0 | 0.0 | 0.0  | -       | -  |
| 宮谷        | 1,875             | 887               | 39                | 0                 | 988               | 130               | 4.24              | 0.62              | 4.4   | 0.0 | 52.7 | 25×8.8  | 5  |
| 鳥沢        | 2,872             | 2,980             | 2,980             | 0                 | 0                 | 777               | 93.13             | 24.28             | 100.0 | 0.0 | 0.0  | 25×16.0 | 8  |
| 梁川        | 2,636             | 1,367             | 1,367             | 0                 | 1,269             | 680               | 29.09             | 14.47             | 100.0 | 0.0 | 48.1 | 25×11.0 | 5  |
| 合計        | 36,078            | 28,759            | 27,777            | 0                 | 8,486             | 7,132             | 19.75             | 4.90              | 96.6  | 0.0 | 20.3 | -       | 70 |

(資料：公立学校施設台帳)

5. 学校別校舎及び屋内運動場、プール保有状況  
(2) 中学校

(平成20年5月1日現在)

| 区分<br>学校名 | 校舎必要面積 | 校舎保有面積 | 非木造校舎面積 | 危険校舎面積 | 校舎不足面積 | 屋内運動場面積 | 生徒1人当り校舎面積 | 生徒1人当り屋内運動場面積 | 非木造校舎率 | 危険校舎率 | 校舎不足率 | プール           |            |
|-----------|--------|--------|---------|--------|--------|---------|------------|---------------|--------|-------|-------|---------------|------------|
|           | (㎡)    | (㎡)    | (㎡)     | (㎡)    | (㎡)    | (㎡)     | (㎡)        | (㎡)           | (%)    | (%)   | (%)   | 規 模<br>L×W(m) | コ ー ス<br>数 |
| 大月第一      | 2,742  | 2,049  | 2,049   | 0      | 693    | 854     | 22.27      | 9.28          | 100.0  | 0.0   | 25.3  | 25×13.0       | 6          |
| 大月東       | 4,637  | 4,387  | 4,387   | 0      | 250    | 1,384   | 13.71      | 4.33          | 100.0  | 0.0   | 5.4   | 25×15.0       | 8          |
| 猿橋        | 4,417  | 6,131  | 6,131   | 0      | 0      | 1,138   | 18.58      | 3.45          | 100.0  | 0.0   | 0.0   | 25×12.5       | 6          |
| 富浜        | 3,349  | 2,266  | 2,266   | 0      | 1,083  | 699     | 16.42      | 5.07          | 100.0  | 0.0   | 32.3  | 25×12.5       | 6          |
| 合計        | 15,145 | 14,833 | 14,833  | 0      | 2,026  | 4,075   | 16.86      | 4.63          | 100.0  | 0.0   | 2.1   | -             | 26         |

(3) 高等学校

(平成20年5月1日現在)

| 区分<br>学校名        | 校舎必要面積 | 校舎保有面積 | 非木造校舎面積 | 危険校舎面積 | 校舎不足面積 | 屋内運動場面積 | 生徒1人当り校舎面積 | 生徒1人当り屋内運動場面積 | 非木造校舎率 | 危険校舎率 | 校舎不足率 |
|------------------|--------|--------|---------|--------|--------|---------|------------|---------------|--------|-------|-------|
|                  | (㎡)    | (㎡)    | (㎡)     | (㎡)    | (㎡)    | (㎡)     | (㎡)        | (㎡)           | (%)    | (%)   | (%)   |
| 大月短期大学<br>付属高等学校 | 8,970  | 5,459  | 5,459   | 0      | 3,511  | 1,054   | 13.06      | 2.52          | 100.0  | 0.0   | 39.1  |

(資料：施設台帳)

(4) 短期大学

(平成20年5月1日現在)

| 区分<br>学校名 | 校舎必要面積 | 校舎保有面積 | 非木造校舎面積 | 危険校舎面積 | 校舎不足面積 | 屋内運動場面積 | 生徒1人当り校舎面積 | 生徒1人当り屋内運動場面積 | 非木造校舎率 | 危険校舎率 | 校舎不足率 |
|-----------|--------|--------|---------|--------|--------|---------|------------|---------------|--------|-------|-------|
|           | (㎡)    | (㎡)    | (㎡)     | (㎡)    | (㎡)    | (㎡)     | (㎡)        | (㎡)           | (%)    | (%)   | (%)   |
| 大月短期大学    | 2,850  | 3,557  | 3,557   | 0      | 0      | 1,054   | 7.70       | 2.28          | 0.0    | 0     | 0     |

注：屋内運動場については、大月短期大学附属高等学校と共有

(資料：施設台帳)

6. 養護学校  
(1) 学年別在学者数

(各年5月1日現在)

| 年次  | 合計 | 小学部 |     |   |   |   |   | 中学部 |   |     |    | 高等部 |   |     |    |    |    |
|-----|----|-----|-----|---|---|---|---|-----|---|-----|----|-----|---|-----|----|----|----|
|     |    | 計   | 1学年 | 2 | 3 | 4 | 5 | 6   | 計 | 1学年 | 2  | 3   | 計 | 1学年 | 2  | 3  |    |
| 17年 | 男  | 39  | 9   | 2 | 1 | 2 | 1 | 1   | 2 | 9   | 2  | 4   | 3 | 21  | 8  | 3  | 10 |
|     | 女  | 25  | 7   | 0 | 0 | 3 | 0 | 3   | 1 | 5   | 4  | 1   | 0 | 13  | 8  | 3  | 2  |
|     | 計  | 64  | 16  | 2 | 1 | 5 | 1 | 4   | 3 | 14  | 6  | 5   | 3 | 34  | 16 | 6  | 12 |
| 18年 | 男  | 36  | 7   | 1 | 2 | 0 | 2 | 1   | 1 | 12  | 5  | 2   | 5 | 17  | 6  | 8  | 3  |
|     | 女  | 28  | 7   | 0 | 0 | 0 | 4 | 0   | 3 | 9   | 4  | 4   | 1 | 12  | 1  | 8  | 3  |
|     | 計  | 64  | 14  | 1 | 2 | 0 | 6 | 1   | 4 | 21  | 9  | 6   | 6 | 29  | 7  | 16 | 6  |
| 19年 | 男  | 41  | 10  | 4 | 1 | 2 | 0 | 2   | 1 | 9   | 2  | 5   | 2 | 22  | 8  | 6  | 8  |
|     | 女  | 27  | 6   | 2 | 0 | 0 | 0 | 4   | 0 | 12  | 4  | 4   | 4 | 9   | 1  | 1  | 7  |
|     | 計  | 68  | 16  | 6 | 1 | 2 | 0 | 6   | 1 | 21  | 6  | 9   | 6 | 31  | 9  | 7  | 15 |
| 20年 | 男  | 41  | 11  | 3 | 4 | 1 | 2 | 0   | 1 | 11  | 5  | 2   | 4 | 19  | 5  | 8  | 6  |
|     | 女  | 30  | 10  | 4 | 2 | 0 | 0 | 0   | 4 | 13  | 5  | 4   | 4 | 7   | 5  | 1  | 1  |
|     | 計  | 71  | 21  | 7 | 6 | 1 | 2 | 0   | 5 | 24  | 10 | 6   | 8 | 26  | 10 | 9  | 7  |

(資料：やまびこ養護学校)

(2) 年齢別在学者数

(各年5月1日現在)

| 年次  | 合計 | 小学部 |       |        |       | 中学部 |        |       | 高等部     |    |
|-----|----|-----|-------|--------|-------|-----|--------|-------|---------|----|
|     |    | 計   | 6~11才 | 12~14才 | 15才以上 | 計   | 12~14才 | 15才以上 | (15才以上) |    |
| 18年 | 男  | 36  | 7     | 7      | 0     | -   | 12     | 11    | 1       | 17 |
|     | 女  | 28  | 7     | 7      | 0     | -   | 9      | 9     | 0       | 12 |
|     | 計  | 64  | 14    | 14     | 0     | 0   | 21     | 20    | 1       | 29 |
| 19年 | 男  | 41  | 10    | 10     | 0     | 0   | 9      | 9     | 0       | 22 |
|     | 女  | 27  | 6     | 6      | 0     | 0   | 12     | 11    | 1       | 9  |
|     | 計  | 68  | 16    | 16     | 0     | 0   | 21     | 20    | 1       | 31 |
| 20年 | 男  | 41  | 11    | 11     | 0     | 0   | 11     | 11    | 0       | 19 |
|     | 女  | 30  | 10    | 10     | 0     | 0   | 13     | 13    | 0       | 7  |
|     | 計  | 71  | 21    | 21     | 0     | 0   | 24     | 24    | 0       | 26 |

(資料：やまびこ養護学校)

(3) 通学状況

(各年5月1日現在)

| 年次  | 合計  | 寄宿舎 | 家庭 |    |    | 児童福祉施設 |   |
|-----|-----|-----|----|----|----|--------|---|
|     |     |     | 計  | 市内 | 市外 |        |   |
| 18年 | 小学部 | 14  | 0  | 14 | 3  | 11     | 0 |
|     | 中学部 | 21  | 1  | 17 | 7  | 10     | 3 |
|     | 高等部 | 29  | 9  | 19 | 8  | 11     | 1 |
|     | 計   | 64  | 10 | 50 | 18 | 32     | 4 |
| 19年 | 小学部 | 16  | 0  | 16 | 5  | 11     | 0 |
|     | 中学部 | 23  | 0  | 21 | 9  | 12     | 2 |
|     | 高等部 | 41  | 9  | 31 | 11 | 20     | 1 |
|     | 計   | 80  | 9  | 68 | 25 | 43     | 3 |
| 20年 | 小学部 | 21  | 0  | 21 | 7  | 14     | 0 |
|     | 中学部 | 24  | 0  | 21 | 9  | 12     | 3 |
|     | 高等部 | 26  | 1  | 25 | 9  | 16     | 0 |
|     | 計   | 71  | 1  | 67 | 25 | 42     | 3 |

(資料：やまびこ養護学校)

(4) 教員数及び職員数

(各年5月1日現在)

| 年次 | 教員数 |    |    | 職員数 |   |    |
|----|-----|----|----|-----|---|----|
|    | 計   | 男  | 女  | 計   | 男 | 女  |
| 16 | 49  | 19 | 30 | 18  | 5 | 13 |
| 17 | 50  | 17 | 33 | 19  | 7 | 12 |
| 18 | 46  | 20 | 26 | 22  | 7 | 15 |
| 19 | 49  | 20 | 29 | 22  | 8 | 14 |
| 20 | 52  | 21 | 31 | 25  | 7 | 18 |

(資料：やまびこ養護学校)

7. 進路卒業者数の推移  
(1) 中学校

(各年5月1日現在)

| 区分     |   | 年次  |  | 15  | 16  | 17  | 18  | 19  | 20  |
|--------|---|-----|--|-----|-----|-----|-----|-----|-----|
|        |   | 男女別 |  |     |     |     |     |     |     |
| 総卒業者数  | 男 |     |  | 216 | 186 | 159 | 182 | 153 | 150 |
|        | 女 |     |  | 195 | 191 | 157 | 146 | 164 | 146 |
|        | 計 |     |  | 411 | 377 | 316 | 328 | 317 | 296 |
| 進学者    | 男 |     |  | 207 | 184 | 156 | 178 | 151 | 148 |
|        | 女 |     |  | 193 | 189 | 153 | 144 | 163 | 146 |
|        | 計 |     |  | 400 | 373 | 309 | 322 | 314 | 294 |
| 入専修学校者 | 男 |     |  | 3   | 0   | 0   | 3   | 0   | 0   |
|        | 女 |     |  | 2   | 2   | 4   | 0   | 0   | 0   |
|        | 計 |     |  | 5   | 2   | 4   | 3   | 0   | 0   |
| 就職者    | 男 |     |  | 4   | 2   | 2   | 1   | 2   | 2   |
|        | 女 |     |  | 0   | 0   | 0   | 0   | 0   | 0   |
|        | 計 |     |  | 4   | 2   | 2   | 1   | 2   | 2   |
| その他者   | 男 |     |  | 2   | 0   | 1   | 0   | 0   | 0   |
|        | 女 |     |  | 0   | 0   | 0   | 2   | 1   | 0   |
|        | 計 |     |  | 2   | 0   | 1   | 2   | 1   | 0   |

(資料：学校基本調査)

(2) 高等学校(都留高校+大月高校)

(各年5月1日現在)

| 区分     |   | 年次  |  | 15  | 16  | 17 | 18  | 19  | 20  |
|--------|---|-----|--|-----|-----|----|-----|-----|-----|
|        |   | 男女別 |  |     |     |    |     |     |     |
| 総卒業者数  | 男 |     |  | 242 | 241 | 25 | 211 | 209 | 185 |
|        | 女 |     |  | 236 | 240 | 47 | 250 | 240 | 218 |
|        | 計 |     |  | 478 | 481 | 72 | 461 | 449 | 403 |
| 進学者    | 男 |     |  | 132 | 126 | 37 | 141 | 154 | 124 |
|        | 女 |     |  | 117 | 123 | 62 | 123 | 149 | 140 |
|        | 計 |     |  | 249 | 249 | 99 | 264 | 303 | 264 |
| 入専修学校者 | 男 |     |  | 58  | 73  | 23 | 38  | 24  | 37  |
|        | 女 |     |  | 59  | 63  | 55 | 82  | 50  | 49  |
|        | 計 |     |  | 117 | 136 | 78 | 120 | 74  | 86  |
| 就職者    | 男 |     |  | 34  | 25  | 22 | 28  | 16  | 20  |
|        | 女 |     |  | 34  | 21  | 30 | 32  | 27  | 19  |
|        | 計 |     |  | 68  | 46  | 52 | 60  | 43  | 39  |
| その他者   | 男 |     |  | 18  | 17  | 0  | 4   | 15  | 4   |
|        | 女 |     |  | 25  | 33  | 0  | 13  | 14  | 10  |
|        | 計 |     |  | 43  | 50  | 0  | 17  | 29  | 14  |

(資料：学校基本調査)

(3) 都留高校

(各年5月1日現在)

| 区分               |   | 年次  |  | 15  | 16  | 17  | 18  | 19  | 20  |
|------------------|---|-----|--|-----|-----|-----|-----|-----|-----|
|                  |   | 男女別 |  |     |     |     |     |     |     |
| 総卒業<br>数者        | 男 |     |  | 155 | 153 | 134 | 142 | 138 | 135 |
|                  | 女 |     |  | 110 | 124 | 143 | 133 | 135 | 139 |
|                  | 計 |     |  | 265 | 277 | 277 | 275 | 273 | 274 |
| 進学<br>者          | 男 |     |  | 120 | 107 | 105 | 123 | 123 | 111 |
|                  | 女 |     |  | 82  | 87  | 117 | 99  | 118 | 117 |
|                  | 計 |     |  | 202 | 194 | 222 | 222 | 241 | 228 |
| 入専修<br>学学校<br>者等 | 男 |     |  | 33  | 38  | 27  | 16  | 4   | 24  |
|                  | 女 |     |  | 28  | 35  | 23  | 33  | 14  | 21  |
|                  | 計 |     |  | 61  | 73  | 50  | 49  | 18  | 45  |
| 就職<br>者          | 男 |     |  | 2   | 5   | 2   | 3   | 0   | 0   |
|                  | 女 |     |  | 0   | 0   | 1   | 1   | 1   | 0   |
|                  | 計 |     |  | 2   | 5   | 3   | 4   | 1   | 0   |
| その他<br>の業者       | 男 |     |  | 0   | 3   | 0   | 0   | 11  | 0   |
|                  | 女 |     |  | 0   | 2   | 2   | 0   | 2   | 1   |
|                  | 計 |     |  | 0   | 5   | 2   | 0   | 13  | 1   |

(資料：学校基本調査)

(4) 大月短期大学付属高校

(各年5月1日現在)

| 区分               |    | 年次  |  | 15  | 16  | 17  | 18  | 19  | 20  |
|------------------|----|-----|--|-----|-----|-----|-----|-----|-----|
|                  |    | 男女別 |  |     |     |     |     |     |     |
| 総卒業<br>数者        | 男  |     |  | 87  | 88  | 87  | 69  | 71  | 50  |
|                  | 女  |     |  | 126 | 116 | 107 | 117 | 105 | 79  |
|                  | 計  |     |  | 213 | 204 | 194 | 186 | 176 | 129 |
| 進学<br>者          | 大男 |     |  | 12  | 19  | 22  | 18  | 31  | 13  |
|                  | 大女 |     |  | 35  | 36  | 25  | 24  | 31  | 23  |
|                  | 計  |     |  | 47  | 55  | 47  | 42  | 62  | 36  |
| 入専修<br>学学校<br>者等 | 男  |     |  | 25  | 35  | 25  | 22  | 20  | 13  |
|                  | 女  |     |  | 31  | 28  | 37  | 49  | 36  | 28  |
|                  | 計  |     |  | 56  | 63  | 62  | 71  | 56  | 41  |
| 就職<br>者          | 男  |     |  | 32  | 20  | 32  | 25  | 16  | 20  |
|                  | 女  |     |  | 34  | 21  | 23  | 31  | 26  | 19  |
|                  | 計  |     |  | 66  | 41  | 55  | 56  | 42  | 39  |
| その他<br>の業者       | 男  |     |  | 18  | 14  | 8   | 4   | 4   | 4   |
|                  | 女  |     |  | 25  | 31  | 22  | 13  | 12  | 9   |
|                  | 計  |     |  | 43  | 45  | 30  | 17  | 16  | 13  |

(資料：学校基本調査)

8. 卒業生の男女別進路割合

中学校

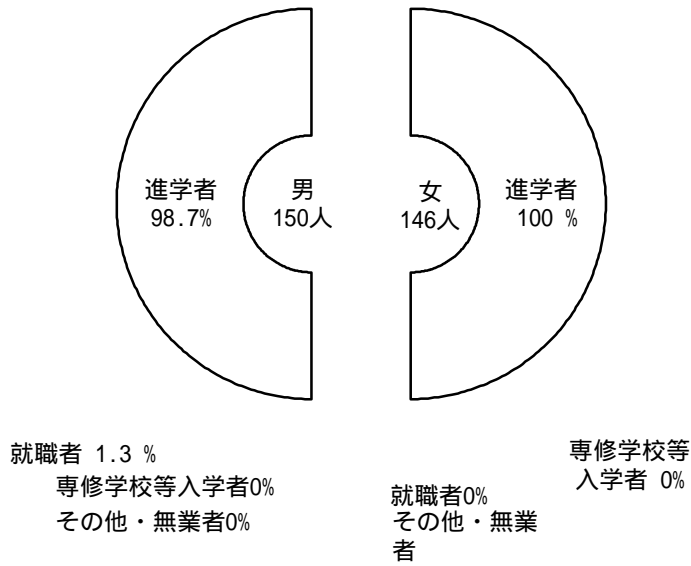

高等学校 (都留高校 + 大月短期大学附属高校)

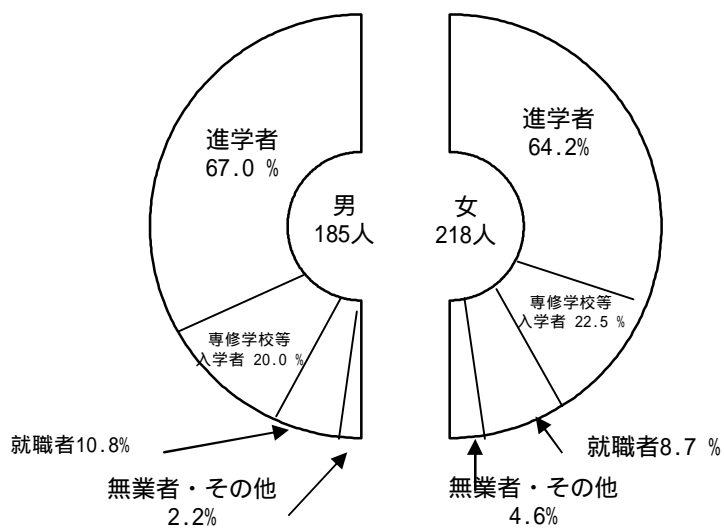

9 . 中学・高校卒業者の県内外及び産業別就職者数（就職進学者を含む）

（平成20年5月1日現在）

| 区 分    |             | 総 数 | 中学校 | 高 等 学 校 |      |            |    |
|--------|-------------|-----|-----|---------|------|------------|----|
|        |             |     |     | 合 計     | 都留高校 | 大月短期大学附属高校 |    |
| 総<br>数 | 男女計         |     | 22  | 2       | 20   | 0          | 20 |
|        |             |     | 19  | 0       | 19   | 0          | 19 |
|        |             |     | 41  | 2       | 39   | 0          | 39 |
|        | 産<br>業<br>別 | 第1次 | 0   | 0       | 0    | 0          | 0  |
| 第2次    |             | 23  | 1   | 22      | 0    | 22         |    |
| 第3次    |             | 18  | 1   | 17      | 0    | 17         |    |
| 不詳     |             | 0   | 0   | 0       | 0    | 0          |    |
| 県<br>内 | 男女計         |     | 17  | 0       | 17   | 0          | 17 |
|        |             |     | 15  | 0       | 15   | 0          | 15 |
|        |             |     | 32  | 0       | 32   | 0          | 32 |
|        | 産<br>業<br>別 | 第1次 | 0   | 0       | 0    | 0          | 0  |
| 第2次    |             | 19  | 0   | 19      | 0    | 19         |    |
| 第3次    |             | 13  | 0   | 13      | 0    | 13         |    |
| 不詳     |             | 0   | 0   | 0       | 0    | 0          |    |
| 県<br>外 | 男女計         |     | 5   | 2       | 3    | 0          | 3  |
|        |             |     | 4   | 0       | 4    | 0          | 4  |
|        |             |     | 9   | 2       | 7    | 0          | 7  |
|        | 産<br>業<br>別 | 第1次 | 0   | 0       | 0    | 0          | 0  |
| 第2次    |             | 4   | 1   | 3       | 0    | 3          |    |
| 第3次    |             | 5   | 1   | 4       | 0    | 4          |    |
| 不詳     |             | 0   | 0   | 0       | 0    | 0          |    |

（資料：学校基本調査）

10. 中学・高校卒業者の県内及び男女別就職者数（就職進学者を含む）

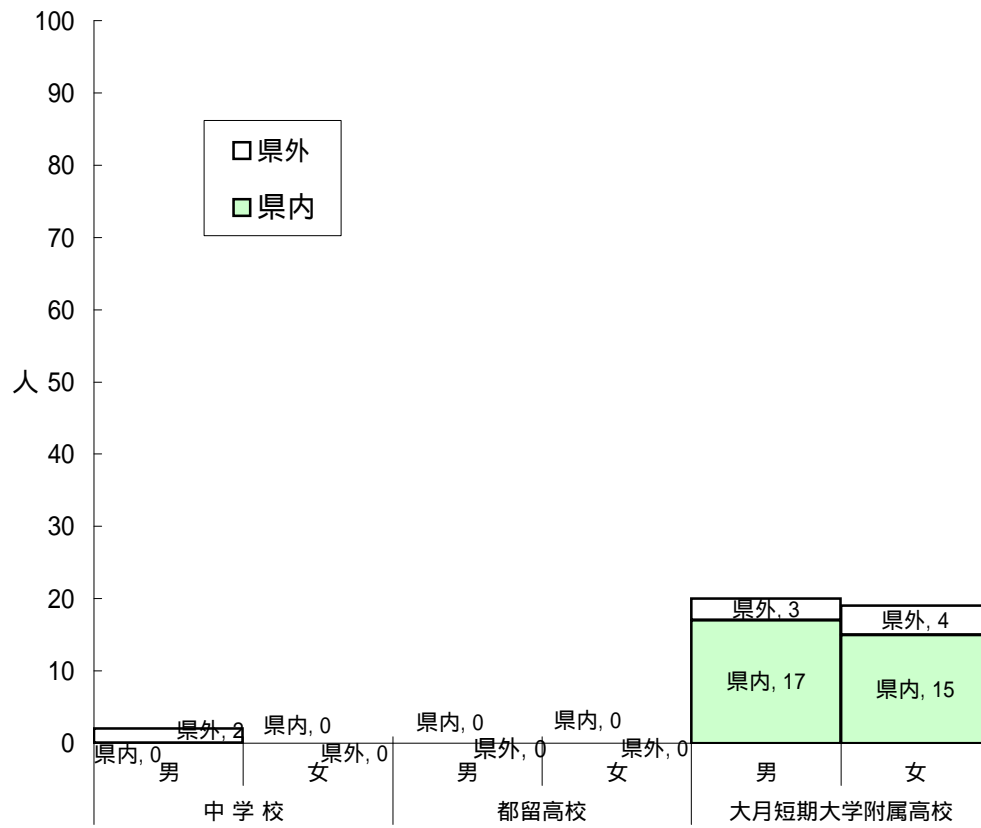

1 1 . 市民会館の利用状況

(平成19年度)

| 区分            | 利用件数  | 利用人数    |
|---------------|-------|---------|
| 総数            | 2,925 | 118,354 |
| ホール           | 168   | 29,371  |
| 1階研修室         | 294   | 4,461   |
| 2階ギャラリー       | 120   | 7,425   |
| 3階写場          | 27    | 1,688   |
| " 控室          | 318   | 6,123   |
| " 美容室         | 98    | 904     |
| " 式場          | 13    | 391     |
| 4階研修室         | 290   | 6,327   |
| " 和室          | 167   | 3,778   |
| 会議室           | 227   | 7,408   |
| 講堂            | 407   | 17,398  |
| 視聴覚室          | 335   | 17,794  |
| 料理実習室         | 47    | 1,035   |
| 茶華道室          | 44    | 2,863   |
| トレーニング室       | 53    | 1,423   |
| 展示室           | 53    | 6,252   |
| 児童室           | 264   | 3,713   |
| 結婚式関係<br>(再掲) |       |         |

(資料：市民会館)

1 2 . 勤労青年センターの利用状況

(単位：人)

| 区分  | 年度  |       |       |
|-----|-----|-------|-------|
|     | 17  | 18    | 19    |
| 総数  | 366 | 3,169 | 3,770 |
| 談話室 | 201 | 1,618 | 1,932 |
| 講習室 | 70  | 845   | 813   |
| 集会室 | 0   | 161   | 364   |
| 和室  | 16  | 85    | 131   |
| 料理室 | 5   | 144   | 158   |
| 音楽室 | 67  | 271   | 147   |
| 会議室 | 4   | 25    | 174   |
| その他 | 3   | 20    | 51    |

(資料：勤労青年センター)

1 3 . 社会体育施設の状況

(平成19年度)

| 施設名              | 区分 | 施設数 | 面積     | 利用状況 |        | 備考                                                                              |
|------------------|----|-----|--------|------|--------|---------------------------------------------------------------------------------|
|                  |    |     |        | 日数   | 利用者数   |                                                                                 |
| 総合体育館            |    | 1   | 3,977  | MR   | 305    | 23,279 バレーホール 2面、バスケボール 2面<br>6,480 バドミントン 6面、柔剣道場<br>5,606 トレーニングルーム・トレーニングヤード |
|                  |    |     |        | SR   | 305    |                                                                                 |
|                  |    |     |        | TR   | 305    |                                                                                 |
| 勤労者体育<br>センター体育館 |    | 1   | 1,377  | 306  | 13,091 | バドミントン 4面、バスケ 1面<br>バントボール 1面、バレーボール 3面                                         |
| 陸上競技場            |    | 1   | 17,980 | 182  | 9,191  | フィールド 内球技場兼用<br>トラック一周400m 8コース<br>内野スタンド 450人                                  |
| 野球場              |    | 1   | 11,138 | 172  | 7,856  | 芝生スタンド 1316人収容、<br>右翼 92m 中堅 112m                                               |
| テニスコート           |    | 1   | 3,503  | 318  | 12,076 | コート 4面、<br>スタンド 84名収容                                                           |

(資料：教育学習課)

14. 地区公民館における各種学級の開設状況の推移

| 公民館名 | 学級名   |    |    |    |     |    |    |    |     |    |    |    |         |    |    |    |             |    |    |    |     |    |     |     |   |
|------|-------|----|----|----|-----|----|----|----|-----|----|----|----|---------|----|----|----|-------------|----|----|----|-----|----|-----|-----|---|
|      | 高 齢 者 |    |    |    | 婦 人 |    |    |    | 成 人 |    |    |    | 家 庭 教 育 |    |    |    | そ の 他 の 学 級 |    |    |    | 合 計 |    |     |     |   |
|      | 年 度   |    |    |    |     |    |    |    |     |    |    |    |         |    |    |    |             |    |    |    |     |    |     |     |   |
|      | 16    | 17 | 18 | 19 | 16  | 17 | 18 | 19 | 16  | 17 | 18 | 19 | 16      | 17 | 18 | 19 | 16          | 17 | 18 | 19 | 16  | 17 | 18  | 19  |   |
| 笹子   | 1     | 1  | 2  | 2  | -   | -  | -  | -  | 1   | -  | 1  | -  | -       | -  | 1  | -  | -           | -  | 1  | 1  | 1   | 2  | 3   | 4   | 3 |
| 初狩   | 1     | 1  | 10 | 10 | 1   | -  | -  | -  | 1   | 1  | 3  | 3  | -       | 1  | -  | -  | -           | 1  | 1  | 1  | 3   | 4  | 14  | 14  |   |
| 真木   | 1     | 1  | 2  | 9  | -   | -  | -  | -  | 1   | 1  | 1  | -  | 1       | 3  | 2  | 2  | 1           | 2  | -  | 3  | 4   | 7  | 5   | 14  |   |
| 大月   | 1     | 1  | 9  | 9  | -   | 1  | -  | -  | -   | -  | -  | -  | -       | -  | 1  | 1  | 5           | 2  | -  | -  | 6   | 4  | 10  | 10  |   |
| 賑岡   | 5     | 6  | 6  | 6  | 8   | 5  | 6  | 1  | 7   | 8  | 8  | 2  | -       | 1  | 2  | 2  | -           | -  | -  | 2  | 20  | 20 | 22  | 13  |   |
| 七保   | -     |    | 1  | 1  | 1   | 1  | 1  | -  | 14  | 6  | 12 | 23 | -       | 1  | -  | -  | 2           | 4  | 4  | -  | 17  | 12 | 18  | 24  |   |
| 瀬戸   | 1     | 1  | 10 | 10 | -   | -  | -  | -  | 4   | 4  | -  | -  | -       | -  | 2  | 2  | -           | -  | 3  | 3  | 5   | 5  | 15  | 15  |   |
| 猿橋   | -     | -  | -  | -  | -   | -  | 1  | 1  | 7   | 14 | 11 | 11 | -       | -  | -  | -  | 1           | 1  | -  | -  | 8   | 15 | 12  | 12  |   |
| 富浜   | 1     | 1  | 1  | 1  | 2   | 1  | 3  | 3  | -   | -  | -  | -  | -       | -  | -  | -  | 15          | 12 | 12 | 12 | 18  | 14 | 16  | 16  |   |
| 梁川   | 1     | 1  | 3  | 3  | -   | -  | -  | -  | 4   | 4  | 4  | 4  | -       | 1  | -  | -  | 4           | 2  | 2  | 2  | 9   | 8  | 9   | 9   |   |
| (中央) | -     | -  | -  | -  | -   | -  | -  | -  | -   | -  | -  | -  | -       | -  | -  | -  | 4           | 4  | -  | -  | 4   | 4  | -   | -   |   |
| 合計   | 12    | 13 | 44 | 51 | 12  | 8  | 11 | 5  | 39  | 38 | 40 | 43 | 1       | 8  | 7  | 7  | 32          | 29 | 23 | 24 | 96  | 96 | 125 | 130 |   |

(資料：教育学習課)

15. 図書館の蔵書数

(平成20年3月31日現在)

| 分類別<br>区分 | (平成20年3月31日現在) |       |        |        |        |       |       |        |       |        |      |        |       |         | 合計 |     |         |
|-----------|----------------|-------|--------|--------|--------|-------|-------|--------|-------|--------|------|--------|-------|---------|----|-----|---------|
|           | 総記             | 宗哲    | 教学     | 歴史     | 史理     | 社会    | 会学    | 自然科学   | 工業    | 産業     | 芸術   | 話学     | 文学    | 紙芝居     |    | 絵本  | 相貸      |
| 一般図書      | 5,374          | 4,378 | 13,280 | 16,659 | 7,146  | 7,484 | 3,453 | 10,136 | 2,248 | 39,196 |      |        |       |         |    | 120 | 109,474 |
| 児童図書      | 542            | 232   | 1,568  | 1,027  | 3,017  | 870   | 479   | 1,391  | 370   | 13,767 | 816  | 12,293 | 16    | 36,388  |    |     |         |
| ヤングアダルト図書 | 34             | 75    | 152    | 160    | 150    | 45    | 27    | 156    | 35    | 1,048  |      | 23     | 1,905 |         |    |     |         |
| 合計        | 5,950          | 4,685 | 15,000 | 17,846 | 10,313 | 8,399 | 3,959 | 11,683 | 2,653 | 54,011 | 816  | 12,316 | 136   | 147,767 |    |     |         |
| 構成比(%)    | 4.03           | 3.17  | 10.15  | 12.08  | 6.98   | 5.68  | 2.68  | 7.91   | 1.80  | 36.55  | 0.55 | 8.33   | 0.09  | 100.00  |    |     |         |

(資料：市立図書館)

16. 図書館入館者数の推移

| 年度<br>区分 | 13      | 14      | 15      | 16      | 17      | 18      | 19      |
|----------|---------|---------|---------|---------|---------|---------|---------|
| 入館者数     | 168,364 | 169,891 | 156,390 | 148,694 | 135,389 | 126,300 | 119,471 |

(資料：市立図書館)

17. 貸出図書数の推移

| 年度<br>区分           | 13            | 14      | 15      | 16      | 17      | 18      | 19      |
|--------------------|---------------|---------|---------|---------|---------|---------|---------|
| 児童図書               | 55,010        | 67,352  | 50,807  | 48,905  | 45,998  | 43,193  | 40,048  |
| ヤングアダルト            | (児童図書に含まれている) | 3,258   | 2,719   | 2,881   | 2,929   | 2,410   | 2,270   |
| 一般図書               | 105,800       | 110,585 | 104,988 | 105,768 | 102,298 | 99,576  | 94,626  |
| 逐次刊行物              | 13,064        | 13,510  | 13,546  | 12,536  | 12,019  | 11,833  | 10,198  |
| A V 資料<br>(ビデオ・CD) | 45,680        | 42,099  | 39,147  | 36,000  | 31,179  | 25,809  | 19,460  |
| 団体貸出               | 14,110        | 15,093  | 12,058  | 13,413  | 16,544  | 13,914  | 10,577  |
| 合計                 | 233,664       | 251,897 | 223,265 | 219,503 | 210,967 | 196,735 | 177,179 |

(資料：市立図書館)

18. 視聴覚ライブラリー利用状況

| 年度<br>区分            | 13     | 14     | 15     | 16     | 17     | 18     | 19     |
|---------------------|--------|--------|--------|--------|--------|--------|--------|
| 16ミリ映写機             | 5      | 5      | 3      | 0      | 0      | 1      | 0      |
| 8ミリ映写機              | 0      | 0      | 0      | 0      | 0      | 0      | 0      |
| 16ミリフィルム            | 10     | 15     | 9      | 0      | 0      | 0      | 0      |
| 8ミリフィルム             | 0      | 0      | 0      | 0      | 0      | 0      | 0      |
| 暗幕                  | 10     | 12     | 5      | 6      | 0      | 0      | 0      |
| スクリーン               | 5      | 8      | 3      | 2      | 3      | 1      | 1      |
| 放送設備                | -      | -      | -      | -      | -      | -      | -      |
| VTR                 | -      | -      | -      | -      | -      | -      | -      |
| レコードプレーヤー           | -      | -      | -      | -      | -      | -      | -      |
| テープレコーダー            | -      | -      | -      | -      | -      | -      | -      |
| レコード                | -      | -      | -      | -      | -      | -      | -      |
| OH P                | -      | -      | -      | -      | -      | -      | -      |
| スライド映写機             | 2      | 2      | 3      | 1      | 1      | 1      | 1      |
| ビデオテープ<br>(AV・CD含む) | 45,700 | 45,700 | 39,147 | 36,000 | 31,179 | 25,809 | 19,460 |

(資料：市立図書館)

19. 指定文化財の状況

(平成20年4月1日現在)

| 指定別種<br>別 | 国 | 県  | 市  | 計  |
|-----------|---|----|----|----|
| 建造物       | 2 | 1  | 3  | 6  |
| 絵画        |   | 1  | 5  | 6  |
| 彫刻        |   |    | 3  | 3  |
| 工芸品       |   | 2  | 2  | 4  |
| 書跡        |   |    | 1  | 1  |
| 典籍        |   |    | 4  | 4  |
| 考古資料      |   | 1  | 1  | 2  |
| 歴史資料      |   | 2  | 1  | 3  |
| 無形民俗      |   | 1  | 7  | 8  |
| 史跡        | 1 |    |    | 1  |
| 名勝        |   | 2  | 9  | 11 |
| 天然記念物     |   | 1  |    | 1  |
| 登録有形文化財   | 2 |    |    | 2  |
| 計         | 5 | 11 | 36 | 52 |

(資料：教育学習課)

20.文化財保護法による指定物件一覧

| 番  | 指定 | 種別    | 名称            | 番  | 指定 | 種別      | 名称           |
|----|----|-------|---------------|----|----|---------|--------------|
| 1  | 国  | 建造物   | 星野家住宅         | 27 | 市  | 書跡      | 星野家文書        |
| 2  | "  | 建造物   | 八ツ沢発電所施設      | 28 | "  | 典籍      | 摺本大般若波羅密多經   |
| 3  | "  | 名勝    | 猿橋            | 29 | "  | 工芸品     | 刀 銘安綱        |
| 4  | 県  | 建造物   | 宝鏡寺薬師堂        | 30 | "  | "       | 火縄銃 銘 國安     |
| 5  | "  | 彫刻    | 木造七社権現立像      | 31 | "  | "       | 火縄銃 銘 國安     |
| 6  | "  | 書跡    | 紙本墨書大般若經      | 32 | "  | "       | 火縄銃 銘 國久     |
| 7  | "  | "     | 紙本墨書洒落堂記      | 33 | "  | 考古資料    | 宮谷金山古墳出土品    |
| 8  | "  | 考古資料  | 法雲寺弥陀三尊迅来迎板碑  | 34 | "  | 歴史資料    | 殿上三嶋神社薬師如来鏡像 |
| 9  | "  | 歴史資料  | 元近の太刀         | 35 | "  | 史跡      | 円通寺跡         |
| 10 | "  | "     | 元近の太刀         | 36 | "  | "       | 森武七墓碑        |
| 11 | "  | 史跡    | 岩殿城跡          | 37 | "  | "       | 聖護院道興歌碑      |
| 12 | "  | 天然記念物 | 笹子峠の矢立のスギ     | 38 | "  | "       | 鎌田氏館跡        |
| 13 | "  | "     | 全福寺のタラヨウ      | 39 | "  | "       | 一里塚跡         |
| 14 | "  | 無形民俗  | 追分の人形芝居       | 40 | "  | "       | 宮谷白山遺跡       |
| 15 | 市  | 建造物   | 下真木諏訪神社本殿     | 41 | "  | "       | 子の神古墳        |
| 16 | "  | "     | 大倉山諏訪神社本殿     | 42 | "  | 天然記念物   | 藤沢の大スギ       |
| 17 | "  | "     | 宝鏡寺仁王門        | 43 | "  | "       | 浅利の千本マツ      |
| 18 | "  | 彫刻    | 木造薬師如来立像      | 44 | "  | "       | 小和田のサクラ      |
| 19 | "  | "     | 浅川の不動尊像       | 45 | "  | "       | 寛城のカエデ       |
| 20 | "  | "     | 宝鏡寺十二神将立像     | 46 | "  | "       | 堀ノ内の大ケヤキ     |
| 21 | "  | "     | 宝鏡寺木造馬頭観音立像   | 47 | "  | "       | 小篠のイトヒバ      |
| 22 | "  | "     | 宝鏡寺仁王像        | 48 | "  | "       | 間明野のエノキ      |
| 23 | "  | 絵画    | 紙本淡彩観音十六羅漢図   | 49 | "  | "       | 無辺寺のトチノキ     |
| 24 | "  | "     | 紙本墨画出山釈迦像     | 50 | "  | "       | 鳥沢のコノテガシワ    |
| 25 | "  | "     | 絹本着色釈迦三尊十六善神像 | 51 | 国  | 登録有形文化財 | 笹子隧道         |
| 26 | "  | 書跡    | 紙本墨書猿橋五奇      | 52 | "  | "       | 旧今井医院        |

(資料：教育学習課)

2 1 . テレビ普及状況の推移

(各年3月31日現在)

| 区 分               | 1 8   | 1 9   | 2 0   |
|-------------------|-------|-------|-------|
| 放 送 受 信 契 約 数     | 9,169 | 9,190 | 9,179 |
| 衛 星 契 約 数 ( 再 掲 ) | 2,530 | 2,545 | 2,611 |

(資料：NHK甲府放送局)

2 2 . 青少年団体

(各年3月31日現在)

| 年 度 | 青 年 団 |       | ボーイスカウト |       | ガールスカウト |       |
|-----|-------|-------|---------|-------|---------|-------|
|     | 団 体 数 | 団 員 数 | 団 体 数   | 団 員 数 | 団 体 数   | 団 員 数 |
| 1 4 | 1     | 25    | -       | -     | 1       | 53    |
| 1 5 | 1     | 25    | -       | -     | 1       | 53    |
| 1 6 | 1     | 25    | -       | -     | 1       | 53    |
| 1 7 | 1     | 25    | -       | -     | 1       | 44    |
| 1 8 | 1     | 15    | -       | -     | 1       | 47    |
| 1 9 | 1     | 15    | -       | -     | 1       | 50    |

(資料：県統計課)

2 3 . 宗教法人

| 年 度 | 総 数 | 神 道 系 | 仏 教 系 | キリスト系 | 諸 教 |
|-----|-----|-------|-------|-------|-----|
| 1 4 | 106 | 53    | 47    | 2     | 4   |
| 1 5 | 106 | 53    | 47    | 2     | 4   |
| 1 6 | 106 | 53    | 47    | 2     | 4   |
| 1 7 | 106 | 53    | 47    | 2     | 4   |
| 1 8 | 106 | 53    | 47    | 2     | 4   |
| 1 9 | 107 | 53    | 47    | 1     | 6   |

(資料：山梨県総務部私学文書課)

# 行政 · 財政

## 1. 歴代市長

| 歴代 | 氏名      | 就任年月日      | 退任年月日       |
|----|---------|------------|-------------|
| 初  | 後藤 義明   | 昭和29年2月27日 | 昭和31年12月17日 |
| 2  | 井上 武右衛門 | 昭和32年2月4日  | 昭和36年2月3日   |
| 3  | "       | 昭和36年2月4日  | 昭和40年2月3日   |
| 4  | 志村 寛    | 昭和40年2月4日  | 昭和44年2月3日   |
| 5  | "       | 昭和44年2月4日  | 昭和48年2月3日   |
| 6  | "       | 昭和48年2月4日  | 昭和52年2月3日   |
| 7  | 小高 維徳   | 昭和52年2月4日  | 昭和56年2月3日   |
| 8  | 小俣 治男   | 昭和56年2月4日  | 昭和60年2月3日   |
| 9  | "       | 昭和60年2月4日  | 昭和63年1月26日  |
| 10 | 蜂須賀 照明  | 昭和63年2月28日 | 平成4年2月27日   |
| 11 | 秋山 重友   | 平成4年2月28日  | 平成7年6月24日   |
| 12 | 西室 覚    | 平成7年8月6日   | 平成11年8月5日   |
| 13 | "       | 平成11年8月6日  | 平成15年8月5日   |
| 14 | "       | 平成15年8月6日  | 平成19年8月5日   |
| 15 | 石井 由己雄  | 平成19年8月6日  |             |

昭和31年12月17日～昭和32年2月4日は、職務代理である。  
 昭和63年1月27日～昭和63年2月27日は、職務代理である。  
 平成7年6月24日～平成7年8月5日は、職務代理である。

(資料：行政経営課)

## 2. 歴代助役

| 歴代 | 氏名          |
|----|-------------|
| 初  | 小高 維徳・杉本 美治 |
| 2  | 藤本 高 二      |
| 3  | 小林 美 永      |
| 4  | 小俣 治 男      |
| 5  | "           |
| 6  | "           |
| 7  | 山田 英 夫      |
| 8  | 幡野 美 文      |
| 9  | 石井 公 哉      |
| 10 | 久保 寺 和 美    |
| 11 | 西室 泰 照      |
| 12 | 勝敏 夫        |
| 13 | 萩原 利 弘      |

(資料：行政経営課)

## 歴代副市長

| 歴代 | 氏名     |
|----|--------|
| 初  | 三枝 新 吾 |
| 2  | 富田 重 利 |

(資料：行政経営課)

## 3. 歴代収入役

| 歴代 | 氏名      |
|----|---------|
| 初  | 仁科 由 太郎 |
| 2  | "       |
| 3  | 塩 谷 猛   |
| 4  | "       |
| 5  | "       |
| 6  | 北川 正 春  |
| 7  | "       |
| 8  | 小泉 周 次  |
| 9  | 加藤 光 宏  |
| 10 | 天野 平 八  |
| 11 | 伊奈 敏 広  |
| 12 | 吉田 長 琬  |
| 13 | 佐藤 長 典  |
| 14 | 楢本 三 千  |
| 15 | 山本 口 繁  |
| 16 | 仁科 平 秀  |
| 17 | 棚本 佳 秀  |
| 18 | 柏木 秀 之  |
| 19 | 小宮 幸 芳  |
| 20 | 小林 幸 介  |
| 21 | 黒部 洋 政  |
| 22 | 渡辺 成 夫  |
| 23 | 星野 公 悠  |
| 24 | 鯨岡 悠 位  |

平成18年4月1日より平成19年3月31日ま  
 平成19年4月1日より収入役制度は廃止さ

(資料：行政経営課)

## 4. 市職員数の推移

| 項目               |         | 年度  |     |     |     |     |     |     |
|------------------|---------|-----|-----|-----|-----|-----|-----|-----|
|                  |         | 14  | 15  | 16  | 17  | 18  | 19  | 20  |
| 普<br>通<br>会<br>計 | 一般行政関係  | 209 | 210 | 210 | 205 | 173 | 197 | 199 |
|                  | 消防関係    | 64  | 63  | 63  | 63  | 59  | 60  | 59  |
|                  | 教育委員会関係 | 40  | 38  | 40  | 39  | 32  | 40  | 38  |
|                  | 短大・高校関係 | 66  | 63  | 59  | 57  | 52  | 57  | 57  |
|                  | うち一般職員  | 12  | 12  | 12  | 12  | 12  | 12  | 12  |
| 小計               |         | 379 | 374 | 372 | 364 | 316 | 354 | 353 |
| 国民健康保険関係         |         | 7   | 7   | 8   | 8   | 8   | 7   | 7   |
| 病院事業関係           |         | 197 | 196 | 197 | 174 | 163 | 142 | 129 |
| 水道事業関係           |         | 21  | 19  | 18  | 12  | 4   | 5   | 5   |
| 合計               |         | 604 | 596 | 595 | 558 | 491 | 508 | 494 |
| 職員1人当り人口         |         | 54  | 54  | 53  | 57  | 62  | 60  | 60  |

(資料：行政経営課)

## 5. 普通会計歳入決算額の推移

(単位：千円)

| 科目                    | 年度 | 1 4        | 1 5        | 1 6        | 1 7        | 1 8        | 1 9        | 構成比(%) |
|-----------------------|----|------------|------------|------------|------------|------------|------------|--------|
| 総 額                   |    | 15,144,746 | 14,265,212 | 13,275,974 | 14,088,121 | 13,122,690 | 12,615,280 | 100.0  |
| 市 税                   |    | 6,516,864  | 6,186,833  | 5,938,553  | 5,841,858  | 5,680,160  | 5,885,600  | 46.7   |
| 地 方 譲 与 税             |    | 114,929    | 120,106    | 183,781    | 241,654    | 347,801    | 117,703    | 0.9    |
| 利 子 割 交 付 金           |    | 53,947     | 34,752     | 33,720     | 19,590     | 12,942     | 16,444     | 0.1    |
| 配 当 割 交 付 金           |    | -          | -          | 4,198      | 6,508      | 10,376     | 12,687     | 0.1    |
| 株 式 譲 渡 所 得 割 交 付 金   |    | -          | -          | 5,241      | 11,022     | 9,448      | 9,051      | 0.1    |
| 地 方 消 費 税 交 付 金       |    | 273,573    | 301,033    | 337,813    | 308,129    | 303,539    | 289,673    | 2.3    |
| ゴ ル フ 場 利 用 税 交 付 金   |    | 57,486     | 60,327     | 58,026     | 53,803     | 52,241     | 51,975     | 0.4    |
| 特 別 地 方 消 費 税 交 付 金   |    | 0          | 0          | 0          | 0          | 0          |            | 0.0    |
| 自 動 車 取 得 税 交 付 金     |    | 69,334     | 72,634     | 72,096     | 68,833     | 65,274     | 62,941     | 0.5    |
| 地 方 特 例 交 付 金         |    | 132,986    | 126,031    | 112,441    | 106,399    | 83,019     | 19,761     | 0.2    |
| 地 方 交 付 税             |    | 1,893,868  | 1,796,967  | 1,752,160  | 1,975,563  | 1,858,792  | 1,865,485  | 14.8   |
| 交 通 安 全 対 策 特 別 交 付 金 |    | 5,124      | 5,830      | 5,627      | 5,161      | 5,261      | 5,084      | 0.0    |
| 分 担 金 ・ 負 担 金         |    | 212,656    | 188,561    | 170,547    | 212,308    | 179,096    | 164,091    | 1.3    |
| 使 用 料 ・ 手 数 料         |    | 528,480    | 525,649    | 508,585    | 507,407    | 496,291    | 495,378    | 3.9    |
| 国 庫 支 出 金             |    | 940,978    | 729,464    | 640,875    | 718,145    | 888,305    | 901,028    | 7.1    |
| 県 支 出 金               |    | 876,702    | 732,971    | 524,130    | 543,117    | 450,562    | 506,978    | 4.0    |
| 財 産 収 入               |    | 34,133     | 18,256     | 58,902     | 47,910     | 20,983     | 53,865     | 0.4    |
| 寄 附 金                 |    | 16,080     | 22,955     | 16,275     | 22,400     | 15,020     | 19,527     | 0.2    |
| 繰 入 金                 |    | 889,177    | 348,459    | 205,424    | 1,426,691  | 820,856    | 518,057    | 4.1    |
| 繰 越 金                 |    | 487,593    | 912,586    | 636,348    | 422,921    | 513,242    | 415,277    | 3.3    |
| 諸 収 入                 |    | 318,059    | 269,098    | 386,632    | 269,802    | 221,482    | 208,675    | 1.7    |
| 地 方 債                 |    | 1,722,777  | 1,812,700  | 1,624,600  | 1,278,900  | 1,088,000  | 996,000    | 7.9    |

(資料：財務管理課)

## 6. 市税の収入状況

(単位：千円)

| 科目別             |        | 年度        |           |           |           |           |           |
|-----------------|--------|-----------|-----------|-----------|-----------|-----------|-----------|
|                 |        | 14        | 15        | 16        | 17        | 18        | 19        |
| 収入<br>総額        | 調定済額   | 7,080,904 | 6,759,709 | 6,394,476 | 6,275,645 | 6,128,725 | 6,374,817 |
|                 | 収入済額   | 6,516,863 | 6,187,220 | 5,938,552 | 5,841,858 | 5,680,157 | 5,885,598 |
|                 | 徴収率(%) | 92.0      | 91.5      | 92.8      | 93.1      | 92.7      | 92.3      |
| 市民税             | 調定済額   | 1,489,297 | 1,362,043 | 1,295,133 | 1,364,527 | 1,443,924 | 1,788,993 |
|                 | 収入済額   | 1,389,069 | 1,270,941 | 1,199,833 | 1,267,814 | 1,348,327 | 1,679,554 |
|                 | 徴収率(%) | 93.3      | 93.3      | 92.6      | 92.9      | 93.4      | 93.9      |
| 固定<br>資産税       | 調定済額   | 5,165,104 | 4,966,469 | 4,813,884 | 4,658,725 | 4,430,116 | 4,321,589 |
|                 | 収入済額   | 4,914,352 | 4,698,741 | 4,521,715 | 4,365,807 | 4,122,377 | 3,988,178 |
|                 | 徴収率(%) | 95.1      | 94.6      | 93.9      | 93.7      | 93.1      | 92.3      |
| 軽自動<br>車税       | 調定済額   | 49,653    | 52,983    | 56,059    | 59,071    | 61,224    | 64,373    |
|                 | 収入済額   | 43,961    | 46,726    | 48,367    | 50,771    | 51,828    | 53,840    |
|                 | 徴収率(%) | 88.5      | 88.2      | 86.2      | 85.9      | 84.7      | 83.6      |
| たばこ<br>消費税      | 調定済額   | 164,679   | 170,082   | 168,130   | 156,157   | 157,156   | 163,552   |
|                 | 収入済額   | 164,679   | 170,050   | 168,130   | 156,157   | 157,156   | 163,552   |
|                 | 徴収率(%) | 100.0     | 99.9      | 100.0     | 100.0     | 100.0     | 100.0     |
| 電気<br>ガス税       | 調定済額   | -         | -         | -         | -         | -         | -         |
|                 | 収入済額   | -         | -         | -         | -         | -         | -         |
|                 | 徴収率(%) | -         | -         | -         | -         | -         | -         |
| 木材<br>引取税       | 調定済額   | -         | -         | -         | -         | -         | -         |
|                 | 収入済額   | -         | -         | -         | -         | -         | -         |
|                 | 徴収率(%) | -         | -         | -         | -         | -         | -         |
| 特別<br>土地<br>保有税 | 調定済額   | 211,414   | 207,369   | 60,763    | 36,601    | 35,856    | 35,836    |
|                 | 収入済額   | 4,045     | 0         | 0         | 745       | 20        | 0         |
|                 | 徴収率(%) | 1.9       | 0.0       | 0.0       | 0.2       | 0.1       | 0.0       |
| 入湯税             | 調定済額   | 755       | 760       | 507       | 564       | 449       | 474       |
|                 | 収入済額   | 755       | 760       | 507       | 564       | 449       | 474       |
|                 | 徴収率(%) | 100.0     | 100.0     | 100.0     | 100.0     | 100.0     | 100.0     |
| 旧法に<br>よる税      | 調定済額   | -         | -         | -         | -         | -         | -         |
|                 | 収入済額   | -         | -         | -         | -         | -         | -         |
|                 | 徴収率(%) | -         | -         | -         | -         | -         | -         |
| 国民<br>健康<br>保険税 | 調定済額   | 1,090,064 | 1,072,616 | 1,089,720 | 1,103,888 | 1,106,109 | 1,119,048 |
|                 | 収入済額   | 854,036   | 830,574   | 828,660   | 828,256   | 818,301   | 806,124   |
|                 | 徴収率(%) | 78.3      | 77.4      | 76.0      | 75.0      | 74.0      | 72.0      |

(資料：税務課)

## 7. 普通会計歳出目的別決算額の推移

(単位：千円)

| 年度科目     | 1 4        | 1 5        | 1 6        | 1 7        | 1 8        | 1 9        | 構成比(%) |
|----------|------------|------------|------------|------------|------------|------------|--------|
| 総額       | 14,232,160 | 13,628,864 | 12,865,461 | 13,574,879 | 12,707,413 | 12,115,093 | 100.0  |
| 議会費      | 190,042    | 183,281    | 186,052    | 182,364    | 179,016    | 167,253    | 1.4    |
| 総務費      | 1,676,015  | 1,729,355  | 1,804,375  | 2,592,434  | 1,330,235  | 1,546,045  | 12.8   |
| 民生費      | 2,189,930  | 2,196,346  | 2,199,917  | 2,317,445  | 2,287,455  | 2,363,064  | 19.5   |
| 衛生費      | 2,208,285  | 2,282,902  | 2,304,000  | 2,115,131  | 2,062,796  | 1,919,923  | 15.8   |
| 労働費      | 17,169     | 17,162     | 17,165     | 17,164     | 17,124     | 20,649     | 0.2    |
| 農林水産業費   | 614,648    | 366,086    | 450,054    | 489,882    | 301,346    | 242,251    | 2.0    |
| 商工費      | 344,124    | 108,834    | 113,179    | 101,009    | 79,032     | 73,734     | 0.6    |
| 土木費      | 1,819,906  | 2,085,115  | 1,438,973  | 1,364,998  | 1,392,035  | 1,556,281  | 12.8   |
| 消防費      | 736,817    | 617,241    | 636,752    | 587,561    | 541,157    | 541,927    | 4.5    |
| 教育費      | 2,658,152  | 2,637,832  | 2,328,175  | 2,382,579  | 2,960,787  | 2,021,019  | 16.7   |
| 災害復旧費    | 79,837     | 21,822     | 5,359      | 1,392      | 6,130      | 125,448    | 1.0    |
| 公債費      | 1,697,235  | 1,382,888  | 1,381,460  | 1,422,920  | 1,550,300  | 1,537,499  | 12.7   |
| 諸支出金     | -          | -          | -          | -          | -          | -          | 0.0    |
| 前年度繰上充用金 | -          | -          | -          | -          | -          | -          | 0.0    |

(資料：財務管理課)

## 8. 普通会計歳出性質別決算額の推移

(単位：千円)

| 科 目           | 年 度        |            |            |            |            |            |       | 構成比(%) |
|---------------|------------|------------|------------|------------|------------|------------|-------|--------|
|               | 1 4        | 1 5        | 1 6        | 1 7        | 1 8        | 1 9        |       |        |
| 総 額           | 14,232,160 | 13,628,864 | 12,865,461 | 13,574,879 | 12,707,413 | 12,115,093 | 100.0 |        |
| 人 件 費         | 3,181,628  | 3,286,864  | 3,173,891  | 4,242,621  | 2,738,912  | 3,073,411  | 25.4  |        |
| うち職員給         | 2,280,257  | 2,251,237  | 2,241,538  | 2,214,074  | 1,969,274  | 2,119,586  | 17.5  |        |
| 扶 助 費         | 867,435    | 1,037,273  | 1,127,952  | 1,172,790  | 1,155,718  | 1,175,295  | 9.7   |        |
| 公 債 費         | 1,697,235  | 1,382,888  | 1,381,460  | 1,422,920  | 1,550,300  | 1,537,499  | 12.7  |        |
| 物 件 費         | 1,753,357  | 1,697,298  | 1,771,557  | 1,748,367  | 1,510,997  | 1,565,167  | 12.9  |        |
| 維 持 補 修 費     | 118,475    | 115,078    | 138,173    | 154,883    | 111,756    | 98,476     | 0.8   |        |
| 補 助 費 等       | 1,638,455  | 1,421,617  | 1,761,449  | 1,703,535  | 2,035,146  | 1,895,187  | 15.7  |        |
| 積 立 金         | 253,316    | 267,200    | 325,779    | 115,029    | 159,299    | 28,636     | 0.2   |        |
| 投資及出資金貸付金     | 799,865    | 930,136    | 701,007    | 501,361    | 191,295    | 195,180    | 1.6   |        |
| 繰 出 金         | 1,102,458  | 1,087,314  | 1,108,040  | 1,254,707  | 1,280,293  | 1,255,885  | 10.4  |        |
| 普 通 建 設 事 業 費 | 2,740,099  | 2,381,374  | 1,370,794  | 1,257,274  | 1,967,567  | 1,164,909  | 9.6   |        |
| 補 助           | 642,055    | 82,305     | 95,695     | 344,167    | 712,182    | 696,749    | 5.8   |        |
| 単 独           | 1,875,875  | 1,925,462  | 1,153,400  | 802,874    | 1,157,617  | 388,521    | 3.2   |        |
| 県営事業負担金等      | 104,123    | 142,189    | 121,699    | 110,233    | 97,768     | 79,639     | 0.7   |        |
| 災 害 復 旧 事 業 費 | 79,837     | 21,822     | 5,359      | 1,392      | 6,130      | 125,448    | 1.0   |        |
| 前年度繰上充用金      | -          | -          | -          | 0          | 0          |            | 0.0   |        |

(資料：財務管理課)



# 議 会 ・ 選 挙

1. 市議会開会の状況

(各年12月末現在)

| 年 次 | 本 会 議 |       |      | 議 案  |     |     |     | 請 願 |       |      |  |
|-----|-------|-------|------|------|-----|-----|-----|-----|-------|------|--|
|     | 定 例 会 | 臨 時 会 | 開会日数 | 付議件数 | 可 決 | 否 決 | 件 数 | 採 択 | 不 採 択 | 継続審議 |  |
| 9   | 4     | 2     | 58   | 100  | 100 | -   | 18  | 8   | 3     | 7    |  |
| 10  | 4     | 1     | 62   | 109  | 109 | -   | 16  | 9   | 1     | 6    |  |
| 11  | 4     | 1     | 60   | 72   | 72  | -   | 3   | 3   | -     | -    |  |
| 12  | 4     | 1     | 59   | 108  | 108 | -   | 6   | 3   | 3     | -    |  |
| 13  | 4     | 1     | 62   | 104  | 108 | -   | 2   | 2   | -     | -    |  |
| 14  | 4     | 1     | 66   | 118  | 118 | -   | 9   | 5   | -     | 4    |  |
| 15  | 4     | 2     | 70   | 109  | 109 | -   | 6   | 3   | 2     | 1    |  |
| 16  | 4     | 1     | 70   | 86   | 86  | -   | 15  | 7   | 3     | 5    |  |
| 17  | 4     | 1     | 69   | 133  | 133 | -   | 7   | 4   | 1     | 2    |  |
| 18  | 4     | 1     | 70   | 120  | 120 | -   | 6   | 5   | 0     | 1    |  |
| 19  | 4     | 1     | 65   | 117  | 117 | -   | 7   | 6   | 0     | 1    |  |

(資料：議会事務局)

2. 選挙人名簿登録者数の推移

(各年9月1日現在)

| 年 次 | 総数     | 男      | 女      | 増加数 |
|-----|--------|--------|--------|-----|
| 10  | 26,789 | 12,953 | 13,836 | 69  |
| 11  | 26,638 | 12,906 | 13,732 | 151 |
| 12  | 26,547 | 12,854 | 13,693 | 91  |
| 13  | 26,342 | 12,760 | 13,582 | 205 |
| 14  | 26,182 | 12,632 | 13,550 | 160 |
| 15  | 26,028 | 12,581 | 13,447 | 154 |
| 16  | 25,865 | 12,469 | 13,396 | 163 |
| 17  | 25,682 | 12,404 | 13,278 | 183 |
| 18  | 25,424 | 12,271 | 13,153 | 258 |
| 19  | 25,183 | 12,188 | 12,995 | 241 |
| 20  | 24,929 | 12,064 | 12,865 | 254 |

(資料：選挙管理委員会)

3. 地区別選挙人名簿登録者数及び当日有権者数

(平成19年7月29日執行 参議院議員通常選挙)

| 地 区 別 | 選 挙 人 名 簿 登 録 者 数 |        |        | 当 日 有 権 者 数 |        |        |
|-------|-------------------|--------|--------|-------------|--------|--------|
|       | 総 数               | 男      | 女      | 総 数         | 男      | 女      |
| 笹 子 町 | 1,069             | 517    | 552    | 1,064       | 514    | 550    |
| 初 狩 町 | 1,945             | 942    | 1,003  | 1,938       | 940    | 998    |
| 大 月 町 | 5,954             | 2,845  | 3,109  | 5,881       | 2,804  | 3,077  |
| 脈 岡 町 | 3,349             | 1,618  | 1,731  | 3,317       | 1,605  | 1,712  |
| 七 保 町 | 3,929             | 1,913  | 2,016  | 3,896       | 1,898  | 1,998  |
| 猿 橋 町 | 4,624             | 2,243  | 2,381  | 4,595       | 2,232  | 2,363  |
| 富 浜 町 | 3,473             | 1,703  | 1,770  | 3,452       | 1,689  | 1,763  |
| 梁 川 町 | 1,053             | 493    | 560    | 1,045       | 490    | 555    |
| 合 計   | 25,396            | 12,274 | 13,122 | 25,188      | 12,172 | 13,016 |

(資料：選挙管理委員会)

4. 選挙別投票率の推移

| 選 挙 名               | 執行年月日     | 選 挙 当 日 有 権 者 数 |        |        | 投 票 者 数 |        |        | 投 票 率 ( % ) |       |       |
|---------------------|-----------|-----------------|--------|--------|---------|--------|--------|-------------|-------|-------|
|                     |           | 総 数             | 男      | 女      | 総 数     | 男      | 女      | 総 数         | 男     | 女     |
| 県 議 会 議 員           | 11. 4. 11 | 無投票             |        |        |         |        |        |             |       |       |
| 市 議 会 議 員           | 11. 6. 27 | 26,363          | 12,771 | 13,592 | 23,141  | 11,031 | 12,110 | 87.8        | 86.4  | 89.1  |
| 市 長                 | 11. 6. 27 | 無投票             |        |        |         |        |        |             |       |       |
| 衆 議 院 議 員<br>(小選挙区) | 12. 6. 25 | 26,523          | 12,847 | 13,676 | 18,612  | 8,897  | 9,715  | 70.2        | 69.3  | 71.0  |
| 参 議 院 議 員<br>(選挙区)  | 13. 7. 29 | 26,300          | 12,729 | 13,571 | 17,311  | 8,264  | 9,047  | 65.8        | 64.9  | 66.6  |
| 県 知 事               | 15. 2. 2  | 25,942          | 12,518 | 13,424 | 18,149  | 8,661  | 9,448  | 70.0        | 69.2  | 70.4  |
| 県 議 会 議 員           | 15. 4. 13 | 25,821          | 12,453 | 13,368 | 20,887  | 9,922  | 10,965 | 80.9        | 79.7  | 82.0  |
| 市 長                 | 15. 7. 6  | 25,739          | 12,422 | 13,317 | 23,065  | 11,009 | 12,056 | 89.6        | 88.6  | 90.5  |
| 市 議 会 議 員           | 15. 7. 6  | 25,739          | 12,422 | 13,317 | 23,064  | 11,009 | 12,055 | 89.6        | 88.6  | 90.5  |
| 衆 議 院 議 員<br>(小選挙区) | 15.11.9   | 25,936          | 12,521 | 13,415 | 16,797  | 8,027  | 8,770  | 64.8        | 64.1  | 65.4  |
| 参 議 院 議 員<br>(選挙区)  | 16. 7. 11 | 25,865          | 12,498 | 13,367 | 17,305  | 8,292  | 9,013  | 66.9        | 66.3  | 67.4  |
| 衆 議 院 議 員<br>(小選挙区) | 17. 9. 11 | 25,592          | 12,357 | 13,235 | 19,658  | 9,469  | 10,189 | 76.8        | 76.6  | 77.0  |
| 県 知 事               | 19. 1. 21 | 25,296          | 12,195 | 13,101 | 17,758  | 8,532  | 9,226  | 70.20       | 69.96 | 70.42 |
| 県 議 会 議 員           | 19. 4. 8  | 25,071          | 12,101 | 12,970 | 20,163  | 9,675  | 10,488 | 80.42       | 79.95 | 80.86 |
| 市 長                 | 19. 7. 1  | 24,945          | 12,047 | 12,898 | 21,625  | 10,315 | 11,310 | 86.69       | 85.62 | 87.69 |
| 市 議 会 議 員           | 19. 7. 1  | 24,945          | 12,047 | 12,898 | 21,624  | 10,314 | 11,310 | 86.69       | 85.61 | 87.69 |
| 参 議 院 議 員<br>(選挙区)  | 19. 7. 29 | 25,188          | 12,172 | 13,016 | 16,489  | 8,051  | 8,438  | 65.46       | 66.14 | 64.83 |

(資料：選挙管理委員会)

## 5. 歴代大月市議会議長

| 歴 代 | 氏 名   | 就 任 年 月 日   | 退 任 年 月 日    |
|-----|-------|-------------|--------------|
| 初   | 小林源貞  | 昭和30年 8月 5日 | 昭和32年 6月 18日 |
| 2   | 小林尊良  | 32. 6. 18   | 33. 12. 23   |
| 3   | 和光政雄  | 33. 12. 23  | 34. 7. 25    |
| 4   | 小林美永  | 34. 8. 3    | 35. 6. 29    |
| 5   | 石井利一郎 | 35. 6. 29   | 36. 7. 6     |
| 6   | 高橋卯太郎 | 36. 7. 7    | 37. 4. 25    |
| 7   | 相馬一男  | 37. 5. 4    | 38. 7. 25    |
| 8   | 奈良武則  | 38. 7. 27   | 38. 12. 24   |
| 9   | 後藤利勝  | 39. 1. 27   | 40. 10. 12   |
| 10  | 伊奈明   | 40. 10. 12  | 42. 7. 26    |
| 11  | 天野量典  | 42. 7. 31   | 44. 8. 1     |
| 12  | 知見徳重  | 44. 8. 1    | 46. 7. 26    |
| 13  | 天野平八郎 | 46. 7. 29   | 48. 7. 27    |
| 14  | 石井昌善  | 48. 7. 28   | 49. 12. 9    |
| 15  | 卯月博政  | 49. 12. 9   | 50. 7. 26    |
| 16  | 卯月勝利  | 50. 7. 29   | 52. 8. 3     |
| 17  | 小俣菊雄  | 52. 8. 3    | 53. 3. 30    |
| 18  | 鈴木紀行  | 53. 3. 30   | 54. 3. 30    |
| 19  | 小林保義  | 54. 3. 30   | 54. 7. 26    |
| 20  | 長田幸男  | 54. 7. 27   | 55. 3. 4     |
| 21  | 天野晴進  | 55. 3. 4    | 56. 3. 13    |
| 22  | 西室 覚  | 56. 3. 13   | 58. 7. 26    |
| 23  | 鈴木敏道  | 58. 7. 27   | 59. 3. 27    |
| 24  | 矢頭達哉  | 59. 3. 27   | 60. 7. 29    |
| 25  | 石井孔規  | 60. 7. 29   | 61. 3. 28    |
| 26  | 三枝新吾  | 61. 3. 28   | 61. 10. 30   |
| 27  | 田村吉蔵  | 61. 10. 30  | 62. 3. 9     |
| 28  | 藤本善成  | 62. 3. 9    | 62. 7. 26    |
| 29  | 横瀬滝雄  | 62. 7. 27   | 63. 7. 18    |
| 30  | 萩原 剛  | 63. 7. 18   | 平成 元. 7. 26  |
| 31  | 卯月正治  | 平成 元. 7. 26 | 2. 7. 30     |
| 32  | 小林 滋  | 2. 7. 30    | 3. 7. 26     |
| 33  | 富岡常男  | 3. 7. 29    | 4. 7. 29     |
| 34  | 渡邊 泰  | 4. 7. 29    | 5. 9. 17     |
| 35  | 杉本元一  | 5. 9. 17    | 6. 8. 11     |
| 36  | 天野 信  | 6. 8. 11    | 7. 7. 26     |
| 37  | 伊奈明   | 7. 7. 28    | 8. 6. 28     |
| 38  | 正木壽郎  | 8. 6. 28    | 9. 7. 28     |
| 39  | 佐々木大輔 | 9. 7. 28    | 10. 7. 28    |
| 40  | 萩原 剛  | 10. 7. 28   | 11. 7. 26    |
| 41  | 白川壽一  | 11. 7. 28   | 12. 7. 28    |
| 42  | 天野祐治  | 12. 7. 28   | 13. 9. 10    |
| 43  | 奈良叡一  | 13. 9. 10   | 14. 7. 29    |
| 44  | 大石源廣  | 14. 7. 29   | 15. 7. 26    |
| 45  | 相馬保政  | 15. 7. 30   | 16. 7. 28    |
| 46  | 石井佐武郎 | 16. 7. 28   | 17. 7. 26    |
| 47  | 奥脇一夫  | 17. 7. 26   | 18. 7. 31    |
| 48  | 井上正己  | 18. 7. 31   | 19. 7. 26    |
| 49  | 内藤次郎  | 19. 7. 27   | 20. 7. 28    |
| 50  | 杉本東洋  | 20. 7. 28   |              |

6. 歴代大月市議会副議長

| 歴 代 | 氏 名         | 就 任 年 月 日     | 退 任 年 月 日     |
|-----|-------------|---------------|---------------|
| 初   | 藤 本 正       | 昭和30年 8月 5日   | 昭和32年 6月 20日  |
| 2   | 田 村 寅 造     | 32 . 6 . 20   | 33 . 12 . 23  |
| 3   | 石 井 利 一 郎   | 33 . 12 . 23  | 34 . 7 . 25   |
| 4   | 西 室 義 信     | 34 . 8 . 3    | 35 . 6 . 29   |
| 5   | 矢 頭 誠 信     | 35 . 6 . 29   | 36 . 7 . 8    |
| 6   | 山 口 富 弥 則   | 36 . 7 . 12   | 37 . 5 . 4    |
| 7   | 奈 良 武 則 治   | 37 . 5 . 4    | 38 . 7 . 26   |
| 8   | 卯 月 量 治     | 38 . 7 . 27   | 39 . 7 . 4    |
| 9   | 畠 山 辰 雄 治   | 39 . 7 . 4    | 40 . 10 . 12  |
| 10  | 近 藤 智 治     | 40 . 10 . 12  | 42 . 7 . 26   |
| 11  | 井 上 武       | 42 . 8 . 1    | 44 . 8 . 1    |
| 12  | 小 林 保 義     | 44 . 8 . 1    | 46 . 7 . 26   |
| 13  | 和 田 政 幸     | 46 . 7 . 29   | 48 . 12 . 6   |
| 14  | 西 室 覚       | 48 . 12 . 6   | 49 . 12 . 9   |
| 15  | 小 俣 庄 三     | 49 . 12 . 9   | 50 . 7 . 26   |
| 16  | 石 井 孔 規 哉   | 50 . 7 . 29   | 53 . 3 . 20   |
| 17  | 矢 頭 達 哉     | 53 . 3 . 20   | 54 . 7 . 26   |
| 18  | 小 林 滋       | 54 . 7 . 27   | 55 . 3 . 4    |
| 19  | 田 村 吉 蔵     | 55 . 3 . 4    | 56 . 3 . 13   |
| 20  | 藤 本 善 成 治   | 56 . 3 . 13   | 58 . 7 . 26   |
| 21  | 卯 月 正 治     | 58 . 7 . 27   | 59 . 3 . 27   |
| 22  | 三 枝 新 吾 次   | 59 . 3 . 27   | 60 . 7 . 29   |
| 23  | 岡 部 金 次     | 60 . 7 . 29   | 61 . 3 . 28   |
| 24  | 横 瀬 滝 雄     | 61 . 3 . 28   | 62 . 3 . 9    |
| 25  | 富 岡 常 男     | 62 . 3 . 9    | 62 . 7 . 26   |
| 26  | 天 野 信       | 62 . 7 . 27   | 63 . 7 . 18   |
| 27  | 杉 本 元 一     | 63 . 7 . 18   | 平成 元 . 7 . 26 |
| 28  | 正 木 壽 郎     | 平成 元 . 7 . 26 | 2 . 7 . 30    |
| 29  | 小 俣 俊 雄     | 2 . 7 . 30    | 3 . 7 . 26    |
| 30  | 鈴 木 栄 二     | 3 . 7 . 29    | 4 . 7 . 29    |
| 31  | 佐々木 大 輔 治   | 4 . 7 . 29    | 5 . 9 . 17    |
| 32  | 天 野 祐 治     | 5 . 9 . 17    | 6 . 8 . 11    |
| 33  | 秋 山 甚 一     | 6 . 8 . 11    | 7 . 7 . 26    |
| 34  | 杉 本 栄 一     | 7 . 7 . 28    | 8 . 6 . 28    |
| 35  | 奈 良 叡 一     | 8 . 6 . 28    | 9 . 7 . 28    |
| 36  | 後 藤 周 男     | 9 . 7 . 28    | 9 . 11 . 28   |
| 37  | 大 石 源 廣 明   | 9 . 12 . 12   | 10 . 12 . 24  |
| 38  | 志 村 千 明     | 10 . 12 . 24  | 11 . 7 . 26   |
| 39  | 石 井 佐 武 郎   | 11 . 7 . 28   | 12 . 7 . 28   |
| 40  | 小 俣 昭 男     | 12 . 7 . 28   | 13 . 9 . 10   |
| 41  | 棚 本 邦 由 己   | 13 . 9 . 10   | 14 . 7 . 29   |
| 42  | 井 上 正 己     | 14 . 7 . 29   | 15 . 7 . 26   |
| 43  | 杉 本 東 洋 弥 司 | 15 . 7 . 30   | 17 . 7 . 26   |
| 44  | 古 見 金 弥 司   | 17 . 7 . 26   | 18 . 7 . 31   |
| 45  | 小 原 丈 司     | 18 . 7 . 31   | 19 . 7 . 26   |
| 46  | 西 室 衛       | 19 . 7 . 27   | 20 . 7 . 28   |
| 47  | 後 藤 慶 家     | 20 . 7 . 28   |               |

---

大 月 市 統 計 書  
(平成20年版)

平成21年4月 発行

編集発行 大月市産業観光課商工統計担当  
大月市大月町花咲1608番地19  
〒401-0015 0554(20)1830

---